

使用手冊

**P5P800**

**ASUS**<sup>®</sup>

**Motherboard**

**T1726**  
2.00 版  
2004 年 7 月發行

**版權所有·不得翻印 © 2004 華碩電腦**

本產品的所有部分，包括配件與軟體等，其所有權都歸華碩電腦公司（以下簡稱華碩）所有，未經華碩公司許可，不得任意地仿製、拷貝、謄抄或轉譯。本使用手冊沒有任何型式的擔保、立場表達或其它暗示。若有任何因本使用手冊或其所提到之產品的所有資訊，所引起直接或間接的資料流失、利益損失或事業終止，華碩及其所屬員工恕不為其擔負任何責任。除此之外，本使用手冊所提到的產品規格及資訊僅供參考，內容亦會隨時更新，恕不另行通知。本使用手冊的所有部分，包括硬體及軟體，若有任何錯誤，華碩沒有義務為其擔負任何責任。

使用手冊中所談論到的產品名稱僅做識別之用，而這些名稱可能是屬於其他公司的註冊商標或是版權，

本產品的名稱與版本都會印在主機板 / 顯示卡上，版本數字的編碼方式是用三個數字組成，並有一個小數點做間隔，如 1.22、1.24 等...數字愈大表示版本愈新，而愈左邊位數的數字更動表示更動幅度也愈大。主機板 / 顯示卡、BIOS 或驅動程式改變，使用手冊都會隨之更新。更新的詳細說明請您到華碩的全球資訊網瀏覽或是直接與華碩公司聯絡。

## 目錄內容

安全性須知 .....	7
操作方面的安全性 .....	7
關於這本使用指南 .....	8
使用指南的編排方式 .....	8
提示符號 .....	9
跳線帽及圖示說明 .....	9
哪裡可以找到更多的產品資訊 .....	9
代理商查詢 .....	10
P5P800 規格簡介 .....	11
<b>第一章 產品介紹 .....</b>	<b>1-1</b>
1.1 歡迎加入華碩愛好者的行列 .....	1-1
1.2 產品包裝 .....	1-1
1.3 特殊功能 .....	1-2
1.3.1 產品特寫 .....	1-2
1.3.2 華碩獨家優勢功能 .....	1-3
1.3.3 華碩獨家研發功能 .....	1-4
<b>第二章 硬體裝置資訊 .....</b>	<b>2-1</b>
2.1 主機板安裝前 .....	2-1
2.2 主機板概觀 .....	2-2
2.2.1 主機板的擺放方向 .....	2-2
2.2.2 螺絲孔位 .....	2-2
2.2.3 主機板構造圖 .....	2-3
2.2.4 主機板元件說明 .....	2-4
2.3 中央處理器 (CPU) .....	2-6
2.3.1 安裝中央處理器 .....	2-6
2.3.2 安裝散熱片和風扇 .....	2-9
2.4 系統記憶體 .....	2-11

## 目錄內容

2.4.1 概觀 .....	2-11
2.4.2 記憶體設定 .....	2-11
2.4.3 安裝記憶體模組 .....	2-14
2.4.4 取出記憶體模組 .....	2-14
2.5 擴充插槽 .....	2-15
2.5.1 安裝擴充卡 .....	2-15
2.5.2 設定擴充卡 .....	2-15
2.5.3 指定中斷要求 .....	2-16
2.5.4 PCI 介面卡擴充插槽 .....	2-17
2.5.5 AGP 介面卡插槽 .....	2-17
2.6 跳線選擇區 .....	2-18
2.7 元件與周邊裝置的連接 .....	2-20
2.7.1 後側面板連接埠 .....	2-20
2.7.2 內部連接埠 .....	2-22
<b>第三章 開啓電源 .....</b>	<b>3-1</b>
3.1 第一次啟動電腦 .....	3-1
AMI BIOS 嗶聲所代表的意義 .....	3-1
3.2 關閉電源 .....	3-2
3.2.1 使用作業系統關機功能 .....	3-2
3.2.2 使用電源開關之雙重功能 .....	3-2
<b>第四章 BIOS 程式設定 .....</b>	<b>4-1</b>
4.1 管理、更新您的 BIOS 程式 .....	4-1
4.1.1 製作一張開機片 .....	4-1
4.1.2 使用華碩 EZ Flash 更新 BIOS 程式 .....	4-2
4.1.3 使用 AFUDOS 更新 BIOS 程式 .....	4-3
4.1.4 使用 CrashFree BIOS 2 程式回復 BIOS 程式 .....	4-5
4.1.5 華碩線上更新 .....	4-7
4.2 BIOS 程式設定 .....	4-10

## 目錄內容

4.2.2 程式功能表列說明 .....	4-11
4.2.3 操作功能鍵說明 .....	4-11
4.2.1 BIOS 程式選單介紹 .....	4-11
4.2.4 選單項目 .....	4-12
4.2.5 子選單 .....	4-12
4.2.6 設定值 .....	4-12
4.2.7 設定視窗 .....	4-12
4.2.8 捲軸 .....	4-12
4.2.9 線上操作說明 .....	4-12
4.3 主選單 (Main Menu) .....	4-13
4.3.1 System Time [XX:XX:XXXX] .....	4-13
4.3.2 System Date [Day XX/XX/XXXX] .....	4-13
4.3.3 Legacy Diskette A [1.44M, 3.5 in.] .....	4-13
4.3.4 Language [English] .....	4-13
4.3.5 IDE 裝置選單 .....	4-14
4.3.6 IDE 裝置設定 (IDE Configuration) .....	4-15
4.3.7 系統資訊 (System Information) .....	4-17
4.4 進階選單 (Advanced menu) .....	4-18
4.4.1 JumperFree 設定 (JumperFree Configuration) .....	4-18
4.4.2 處理器設定 (CPU Configuration) .....	4-21
4.4.3 晶片設定 (Chipset) .....	4-22
4.4.4 內建裝置設定 (OnBoard Devices Configuration) .....	4-24
4.4.5 PCI 隨插即用裝置 (PCI PnP) .....	4-26
4.4.6 USB 裝置設定 (USB Configuration) .....	4-27
4.4.7 免開機音樂播放功能設定 .....	4-29
4.4.8 LAN Cable Status .....	4-29
4.5 電源管理 (V/wer menu) .....	4-30
4.5.1 Suspend Mode [Auto] .....	4-30
4.5.2 Repost Video on S3 Resume [No] .....	4-30

## 目錄內容

4.5.3 ACPI 2.0 Support [No] .....	4-30
4.5.4 ACPI APIC Support [Enabled] .....	4-30
4.5.5 進階電源管理設定 (APM Configuration) .....	4-31
4.5.6 系統監控功能 (Hardware Monitor) .....	4-33
4.6 啟動選單 (Boot menu) .....	4-35
4.6.1 啟動裝置順序 (Boot Device Priority) .....	4-35
4.6.2 啟動選項設定 (Boot Settings Configuration) .....	4-36
4.6.3 安全性選單 (Security) .....	4-37
4.7 離開 BIOS 程式 (Exit menu) .....	4-40
<b>第五章 軟體支援 .....</b>	<b>5-1</b>
5.1 安裝作業系統 .....	5-1
5.2 驅動程式及公用程式光碟資訊 .....	5-1
5.2.1 執行驅動程式及公用程式光碟 .....	5-1
5.2.2 驅動程式選單 (Drivers menu) .....	5-2
5.2.3 公用程式選單 (Utilities menu) .....	5-3
5.2.4 華碩的聯絡方式 .....	5-4
5.2.5 其他資訊 .....	5-5
5.3 軟體資訊 .....	5-7
5.3.1 華碩 MyLogo™ .....	5-7
5.3.2 免開機音樂播放功能 (Instant Music) 使用說明 .....	5-9
5.3.3 AI Net 2 使用說明 .....	5-11
5.3.4 AI Audio 音效應用程式 .....	5-12

## 安全性須知

### 電氣方面的安全性

- 為避免可能的電擊造成嚴重損害，在搬動電腦主機之前，請先將電腦電源線暫時從電源插座中拔掉。
- 當您要加入硬體裝置到系統中或者要移除系統中的硬體裝置時，請務必先連接該裝置的訊號線，然後再連接電源線。可能的話，在安裝硬體裝置之前先拔掉電腦的電源供應器電源線。
- 當您要從主機板連接或拔除任何的訊號線之前，請確定所有的電源線已事先拔掉。
- 在使用介面卡或擴充卡之前，我們建議您可以先尋求專業人士的協助。這些裝置有可能會干擾接地的迴路。
- 請確定電源供應器的電壓設定已調整到本地區所使用的電壓標準值。若您不確定您所屬區域的供應電壓值為何，那麼請就近詢問當地的電力公司人員。
- 如果電源供應器已損壞，請不要嘗試自行修復。請將之交給專業技術服務人員或經銷商來處理。

### 操作方面的安全性

- 在您安裝主機板以及加入硬體裝置之前，請務必詳加閱讀本手冊所提供的相關資訊。
- 在使用產品之前，請確定所有的排線、電源線都已正確地連接好。若您發現有任何重大的瑕疵，請儘速聯絡您的經銷商。
- 為避免發生電氣短路情形，請務必將所有沒用到的螺絲、迴紋針及其他零件收好，不要遺留在主機板上或電腦主機中。
- 灰塵、濕氣以及劇烈的溫度變化都會影響主機板的使用壽命，因此請盡量避免放置在這些地方。
- 請勿將電腦主機放置在容易搖晃的地方。
- 若在本產品的使用上有任何的技術性問題，請和經過檢定或有經驗的技術人員聯絡。

## 關於這本使用指南

產品使用指南包含了所有當您在安裝華碩 P5P800 主機板時所需用到的資訊。

## 使用指南的編排方式

使用指南是由下面幾個章節所組成：

- **第一章：產品介紹**  
您可以在本章節中發現諸多華碩所賦予 P5P800 主機板的優異特色。利用簡潔易懂的說明讓您能很快地掌握 P5P800 的各項特性，當然，在本章節中我們也會提及所有能夠應用在 P5P800 的新產品技術。
- **第二章：硬體裝置資訊**  
本章節描述了所有您在安裝系統元件時所必須完成的硬體安裝程序。詳細內容有：頻率開關設定、跳線選擇區設定以及主機板的各種裝置接頭。
- **第三章：開啓電源**  
本章節說明開啓電腦電源的順序以及電腦開機後所發出各種不同類型嗶嗶聲的代表意義。
- **第四章：BIOS 程式設定**  
本章節描述如何使用 BIOS 設定程式中的每一個選單項目來更改系統的組態設定。此外也會詳加介紹 BIOS 各項設定值的使用時機與參數設定。
- **第五章：軟體支援**  
您可以在本章節中找到所有包含在華碩驅動程式及公用程式光碟中的軟體相關資訊。



## 提示符號

為了能夠確保您正確地完成主機板設定，請務必注意下面這些會在本手冊中出現的標示符號所代表的特殊含意。



**警告：**提醒您在進行某一項工作時要注意您本身的安全。



**小心：**提醒您在進行某一項工作時要注意勿傷害到電腦主機板元件。



**重要：**此符號表示您必須要遵照手冊所描述之方式完成一項或多項軟硬體的安裝或設定。



**注意：**提供有助於完成某項工作的訣竅和其他額外的資訊。

## 跳線帽及圖示說明

主機板上有一些小小的塑膠套，裡面有金屬導線，可以套住選擇區的任二隻針腳 (Pin) 使其相連而成一通路 (短路)，本手冊稱之為跳線帽。

有關主機板的跳線帽使用設定，茲利用以下圖示說明。以下圖為例，欲設定為「Jumper Mode」，需在選擇區的第一及第二隻針腳部份蓋上跳線帽，本手冊圖示即以塗上底色代表蓋上跳線帽的位置，而空白的部份則代表空接針。以文字表示為：[1-2]。

因此，欲設定為「JumperFree™ Mode」，以右圖表示即為在「第二及第三隻針腳部份蓋上跳線帽」，以文字表示即為：[2-3]。

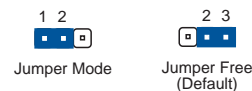

## 哪裡可以找到更多的產品資訊

您可以經由下面所提供的兩個管道來獲得您所使用的華碩產品資訊以及軟硬體的升級資訊等。

### 1. 華碩網站

您可以到 <http://tw.asus.com> 華碩電腦全球資訊網站取得所有關於華碩軟硬體產品的各項資訊。台灣地區以外的華碩網址請參考封面內頁的聯絡資訊。

### 2. 其他文件

在您的產品包裝盒中除了本手冊所列舉的標準配件之外，也有可能夾帶其他的文件，譬如經銷商所附的產品保證單據等。

## 代理商查詢

華碩主機板在台灣透過聯強國際與精技電腦兩家代理商出貨，您請參考下列範例圖示找出產品的 10 碼式序號標籤（下圖僅供參考），再至 [http://tw.asus.com/support/eService/querydist\\_tw.aspx](http://tw.asus.com/support/eService/querydist_tw.aspx) 查詢您產品的代理商，以方便您有產品諮詢或送修需求時，可尋求代理商服務。（本項服務僅支援台灣使用者）

聯強服務電話：(02) 2506-2558

精技服務電話：0800-089558



### 請注意！

本產品享有三年產品保固期，倘若自行撕毀或更換原廠保固序號標籤，即取消保固權益，且不予提供維修服務。

## P5P800 規格簡介

中央處理器	支援 LGA775 規格插槽的 Intel® Pentium 4/Celeron 處理器，此外也相容於 Intel® PCG 04A 與 04B 規格的處理器 支援 Intel® Hyper-Threading 超執行緒技術
晶片組	北橋晶片：Intel® 865PE 南橋晶片：Intel® ICH5
系統匯流排	800/533 MHz
記憶體	支援雙通道記憶體架構 四組 184 針腳的 DDR DIMM 記憶體模組插槽。支援 non-ECC 400/333/266 MHz DDR 記憶體模組
擴充槽	一組 AGP 8X 插槽作為圖形顯示卡安裝用途。 五組 PCI 插槽
儲存媒體連接槽	Intel® ICH5 南橋晶片支援： - 二組 UltraDMA 100/66/33 插槽 - 二組 序列式 (Serial) ATA 硬碟機插槽
AI 音效功能	ADI AD1985 SoundMAX 5.1 聲道音效編解碼晶片 (Codec) 可升級 SoundBlaster Live! 音效卡 支援 S/PDIF 數位音訊輸出介面
AI NET 2 網路功能	Marvell® 88E8001 Gigabit 網路控制晶片，支援網路電纜測試員技術 (VCT Technology) 支援 POST 網路診斷 (Network-diagnostic) 程式
超頻功能	華碩 AI NOS (無延遲超頻系統) 功能 華碩 AI 智能超頻功能 (AI Overclocking) 華碩 C.P.R. (CPU 參數回復) 處理器、記憶體，與 AGP 插槽可調式電壓 無段超頻頻率調整 (SFS) (可用每 1 MHz 頻率值微調，範圍為 100 MHz 到 400 MHz) 在固定 PCI 頻率的狀態下，採用可調式 FSB/DDR 頻率
USB 介面	最高可支援八組 USB 2.0 連接埠
特殊功能	Power Loss Restart 華碩 Q-Fan 智慧型溫控風扇技術 華碩 CrashFree BIOS 2 程式 華碩多國語言 BIOS 程式 華碩 MyLogo™ 個性化應用程式 華碩 Instant Music 華碩 EZ Flash BIOS 更新程式
BIOS功能	4Mb 快閃記憶體、AMI BIOS、PrP、DMI2.0、WfM2.0、SM BIOS 2.3

下一頁繼續

## P5P800 規格簡介

後側面板裝置連接埠	<ul style="list-style-type: none"> <li>一組並列埠</li> <li>一組序列式 (Serial) ATA 埠</li> <li>一組 RJ-45 網路連接埠</li> <li>四組 USB 2.0 連接埠</li> <li>一組 S/PDIF 數位訊號輸出連接埠</li> <li>一組 PS/2 鍵盤連接埠</li> <li>一組 PS/2 滑鼠連接埠</li> <li>6聲道音效連接埠</li> </ul>
內接插座	<ul style="list-style-type: none"> <li>一組軟碟機插座</li> <li>二組 IDE 插座</li> <li>二組序列式 (Serial) ATA 插座</li> <li>一組 CPU 風扇電源插座</li> <li>一組機殼風扇電源插座</li> <li>一組序列埠連接插座 (COM2 埠)</li> <li>一組 24-pin ATX 系統電源插座</li> <li>一組 4-pin ATX 12V 電源插座</li> <li>二組 USB 2.0 插座可提供四組額外的 USB 2.0 連接埠</li> <li>一組光碟機音源線插座</li> <li>一組搖桿/MIDI 裝置連接插座</li> <li>一組機殼開啓警示連接插座</li> <li>一組前面板音源插座</li> <li>系統面板插座</li> </ul>
電源需求	ATX 電源供應器 (具備 24-pin 與 4-pin 12V 電源接頭) , 相容於 ATX 12V 2.0 版規格
機殼型式	ATX 型式 : 12 x 9.6 英寸 (30.5 x 24.4 公分)
驅動程式與公用程式光碟	<ul style="list-style-type: none"> <li>驅動程式</li> <li>華碩系統診斷家 (ASUS PC Probe)</li> <li>華碩線上更新公用程式</li> <li>防毒軟體 (OEM 版本產品提供)</li> </ul>

★表列規格若有變動，恕不另行通知

# 第一章

您可以在本章節中發現諸多華碩所賦予本主機板的優異特色。利用簡潔易懂的說明讓您能很快地掌握本主機板的各項特性，當然，在本章節我們也會提及所有能夠應用在本主機板的新產品技術。

## 產品介紹



## 章節提綱

- 1.1 歡迎加入華碩愛好者的行列 ..... 1-1
- 1.2 產品包裝 ..... 1-1
- 1.3 特殊功能 ..... 1-2

## 1.1 歡迎加入華碩愛好者的行列

再次感謝您購買此款華碩 P5P800 主機板！

華碩 P5P800 主機板的問世除了再次展現華碩對於主機板一貫具備的高品質、高效能以及高穩定度的嚴苛要求，同時也添加了許多新的功能以及大量應用在它身上的最新技術，使得 P5P800 主機板成為華碩優質主機板產品線中不可多得的閃亮之星。

在您拿到華碩 P5P800 主機板包裝盒之後，請馬上檢查下面所列出的各項標準配件是否齊全。

## 1.2 產品包裝

檢查一產品包裝內的標準配件，是否齊全。

主機板	華碩 P5P800 主機板
I/O 模組	USB 2.0 (2埠) 與搖桿連接埠 (1埠) 模組
排線	2 條 Serial ATA 排線 1 條 Ultra DMA/133 排線 1 條 40 導線的 IDE 排線 1 條軟碟機排線
配件	I/O 擋板
應用程式光碟	華碩主機板驅動程式與公用程式光碟
相關文件	本使用手冊



若以上列出的任何一項配件有損壞或是短缺的情形，請儘速與您的經銷商聯絡。

## 1.3 特殊功能

### 1.3.1 產品特寫

#### 新世代中央處理器技術

本主機板配置一組 LGA 775 處理器插槽，此一插槽是專為具有 775 腳位與 1MB L2 快取的英特爾 Pentium® 4 處理器所設計。英特爾 LGA 775 Pentium® 4 處理器支援 800 MHz 的前側匯流排 (FSB) 與英特爾的超執行緒技術 (Intel® Hyper Threading Technology)，且亦完全支援 Intel® 04B 與 04A 處理器。請參考 2-7 頁的說明。

#### 華碩 Hyper-Path 技術

由華碩獨家研發的 Hyper-Path 技術，可以將 Intel® 晶片的運算效能發揮至淋漓盡致。

#### 支援雙通道 (Dual Channel) DDR 記憶體

採用最新一代記憶體標準的 DDR400/333/266 規格的 DDR SDRAM (Double Data Rate SDRAM)，雙倍資料傳輸率動態存取記憶體，具有較以往 SDRAM 記憶體更高的傳輸效能，最高可擴充至 4GB 的容量。400MHz 時脈的 DDR SDRAM 能提供最新的 3D 繪圖顯示卡、多媒體影音及網路應用程式對於資料頻寬的需求。

#### 整合 Serial ATA 技術

主機板上支援相容於 Serial ATA (簡稱為 SATA) 規格的介面，一個可以取代 Parallel ATA 的革命性儲存介面。Serial ATA 規格可以允許連接更薄、更具彈性、針腳更少的排線，降低對電壓的需求、提高資料傳輸率至每秒 150MB，並且仍然可以與 Parallel ATA 相容。

#### AI 音效功能

採用 SoundMAX-class ADI AD1985 AC' 97 音效編解碼輸出晶片，支援 6 聲道解碼的 5.1 聲道環繞音效輸出，以及具備立體聲音效輸入的麥克風功能與多變化的取樣率，具有高品質的 94-dB 訊噪比 (SNR)、103dB 音質輸出水準，達到絕佳的音效輸出表現。透過 SoundMAX 4 XL 軟體內的 AudioESP 音效程式功能，可讓您自動偵測您所安裝的音效周邊裝置，讓您在安裝如喇叭等裝置時更容易。

#### Sound Blaster 音效升級功能

本主機版可支援升級聲霸卡 (Sound Blaster，選購)，您只需經由簡易的安裝步驟，便可以立即享有令人興奮的家庭劇院級音效體驗。此外 EAX Music Tool 軟體更可讓原本音質不佳的音效檔案轉變為令人讚賞的純淨數位音效。藉由 Dolby Digital 與 DTS 雙數位音效解碼功能，您將可以享受到震撼人心的環繞音效，而利用 EAX ADVANCED HD 高傳真音效技術，您的遊戲環境也將更加地鮮活逼真。



## 支援最新的 AGP 8X 規格

本主機板支援最新的 AGP 8X 介面運算處理，AGP 8X (AGP 3.0) 是最新一代的 VGA 顯示介面，可以提供更強大的圖形顯示及處理的效能，傳輸速率可高達每秒 2.12GB。

## 支援 S/PDIF 數位音效輸出功能

本主機板支援數位音效輸出功能，在主機板的後側面板連接埠中同時提供同軸 S/PDIF 輸出接頭，經由數位訊號輸出到外部的高出力揚聲器系統，將可讓您的電腦搖身一便成為高效能的數位音效錄放裝置娛樂系統。請參考 2-23 頁的說明。

## 支援 USB 2.0 規格

本主機板支援最新的通用序列匯流排 USB 2.0 規格，傳輸速率從 USB 1.1 規格的 12 Mbps 一舉提升到 USB 2.0 規格的 480 Mbps。此外，USB 2.0 規格同時也可向下相容於 USB 1.1 規格。請參考 2-23 與 2-29 頁的說明。

## 溫度、風扇和電壓監控功能

本主機板的 CPU 溫度監測是由 ASIC 晶片所控制（主機板內建的華邦輸出/入控制晶片），以避免系統過熱與損壞。而內建系統風扇轉速（RPM，Rotation per minute）監測，除了可以及時顯示風扇轉速外，在風扇停止運作時也會及時進行回報。至於電壓準位的監測，則是為了確保各項零組件運作電壓維持在正常的標準。

## 1.3.2 華碩獨家優勢功能

### 華碩 AI Net 2 網路功能

華碩 AI Net 2 為內建於 BIOS 的診斷工具，可偵測並報告乙太網路線的連線狀態。藉由使用本公用程式，您將可輕易地監控系統中乙太網路線與網路連接埠（RJ45）的連線狀態。在開機過程中，AI Net 2 功能會以每 1 公尺為單位，最高 100 公尺為有效範圍，立即診斷網路纜線的連線狀況。請參考 2-22 與 5-10 頁的說明。

### 華碩 AI NOS™（無延遲超頻系統）

華碩獨家的無延遲超頻系統（NOS），可自動偵測 CPU 的負載狀況，並在 CPU 需要較高的效能表現時，才進行動態超頻作業。

### 1.3.3 華碩獨家研發功能

#### CrashFree BIOS 2 程式

華碩自行研發的 CrashFree BIOS 2 工具程式，可以讓您輕鬆的回復 BIOS 程式中的資料。當 BIOS 程式和資料被病毒入侵或毀損，您可以輕鬆的從備份磁片中，將原始的 BIOS 資料回存至系統中。這項保護裝置可以降低您因 BIOS 程式毀損而購買 ROM 晶片置換的需要。請參考 4-5 頁的說明。

#### 華碩 Q-Fan 智慧型溫控風扇技術

透過華碩研發團隊精心架構的硬體保護監控晶片，系統會依據目前 CPU/Chassis 的溫度狀況，輸出給 CPU/Chassis 風扇不同電壓以控制風扇轉速。溫度低時，風扇轉速自動降低；溫度高時，風扇轉速自動提高，以有效降低風扇噪音、節省電量使用、延長風扇使用壽命。請參考 4-32 頁的說明。

#### 華碩多國語言 BIOS 程式

華碩多國語言 BIOS 程式可以讓您從選單中選擇您所使用的語言，透過本土化的 BIOS 程式選單讓您在設定上更簡單快速。請至華碩公司的網站查詢 BIOS 程式所支援的語系。請參考 4-13 頁的說明。

#### 華碩 MyLogo™ 個性化應用軟體

本主機板內附的 MyLogo™ 軟體讓您從此遠離一成不變的開機換面。您可以使用它來輕鬆更換電腦開機的畫面，除了可以隨心所欲地更換由華碩所提供的好幾組圖案，當然也可依照您獨特的品味來創造屬於您個人才有的開機畫面。

#### 華碩 Instant Music 免開機音樂播放功能

由華碩獨家提供的免開機音樂播放功能，讓你的電腦搖身一變成為個人音響。您毋須啟動 Windows 作業系統，只要輕輕按下 Instant Music 的音效功能鍵，即可享受動人的樂章。

#### C. P. R. (CPU 參數自動回復)

由華碩獨家研發的 C.P.R. 功能，可以讓主機板的 BIOS 程式在系統因為超頻而導致當機時自動重新設定，將 CPU 的參數回復為前一次的設定值。當系統因為超頻而當機時，C.P.R. 功能讓您不需開啓機殼，就可以清除 CMOS 記憶體中的資料。您只要輕鬆的將系統關機，重新開機啓動系統之後，BIOS 程式就會自動回復 CPU 設定中所有各項參數前一次的設定值。

# 第二章

本章節描述了所有您在安裝系統元件時所必須完成的硬體安裝程序。詳細內容有：頻率開關設定、跳線選擇區設定以及主機板的各種裝置接頭。

## 硬 體 裝 置 資 訊

## 章節提綱

2.1 主機板安裝前 .....	2-1
2.2 主機板概觀 .....	2-2
2.3 中央處理器 (CPU) .....	2-6
2.4 系統記憶體 .....	2-11
2.5 擴充插槽 .....	2-15
2.6 跳線選擇區 .....	2-18
2.7 元件與周邊裝置的連接 .....	2-20

## 2.1 主機板安裝前

主機板以及擴充卡都是由許多精密複雜的積體電路元件、整合性晶片等所構成。而這些電子性零件很容易因靜電的影響而導致損壞，因此，在您動手更改主機板上的任何設定之前，請務必先作好以下所列出的各項預防措施。



1. 在處理主機板上的內部功能設定時，您可以先拔掉電腦的電源線。
2. 為避免產生靜電，在拿取任何電腦元件時除了可以使用防靜電手環之外，您也可以觸摸一個有接地線的物品或者金屬物品像電源供應器外殼等。
3. 拿取積體電路元件時請盡量不要觸碰到元件上的晶片。
4. 在您移除任何一個積體電路元件後，請將該元件放置在絕緣墊上以隔離靜電，或者直接放回該元件的絕緣包裝袋中保存。
5. 在您安裝或移除任何元件之前，請確認 ATX 電源供應器的電源開關是切換到關閉（OFF）的位置，而最安全的做法是先暫時拔出電源供應器的電源線，等到安裝/移除工作完成後再將之接回。如此可避免因仍有電力殘留在系統中而嚴重損及主機板、周邊設備、元件等。

### 電力警示燈

當主機板上內建的電力指示燈（SB\_PWR1）亮著時，表示目前系統是處於正常運作、省電模式或者軟關機的狀態中，並非完全斷電。這個警示燈可用來提醒您在置入或移除任何的硬體裝置之前，都必須先移除電源，等待警示燈熄滅才可進行。請參考下圖所示。

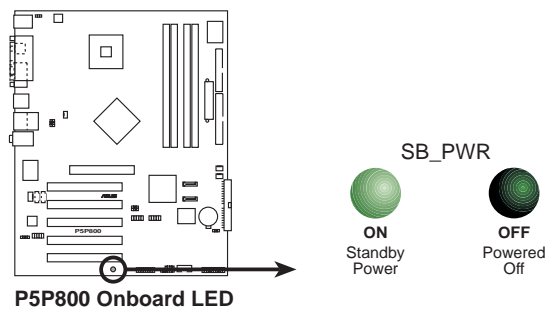

## 2.2 主機板概觀

在您開始安裝之前，請確定您所購買的電腦主機機殼是否可以容納本主機板，並且機殼內的主機板固定孔位是否能與本主機板的螺絲孔位吻合。



為方便在電腦主機機殼安裝或取出主機板，請務必先將電源供應器移開！此外，取出主機板之前除了記得將電源供應器的電源線移除之外，也要確定主機板上的警示燈號已熄滅方可取出。

### 2.2.1 主機板的擺放方向

當您安裝主機板到電腦主機機殼內時，務必確認置入的方向是否正確。主機板 PS/2 滑鼠接頭、PS/2 鍵盤接頭、COM1/2 插座以及音效插頭等的方向應是朝向主機機殼的後方面板，而且您也會發現主機機殼後方面板會有相對應的預留孔位。請參考下圖所示。

### 2.2.2 螺絲孔位

請將下圖所圈選出來的「十」個螺絲孔位對準主機機殼內相對位置的螺絲孔，然後再一一鎖上螺絲固定主機板。



請勿將螺絲鎖得太緊！否則容易導致主機板的印刷電路板產生龜裂。

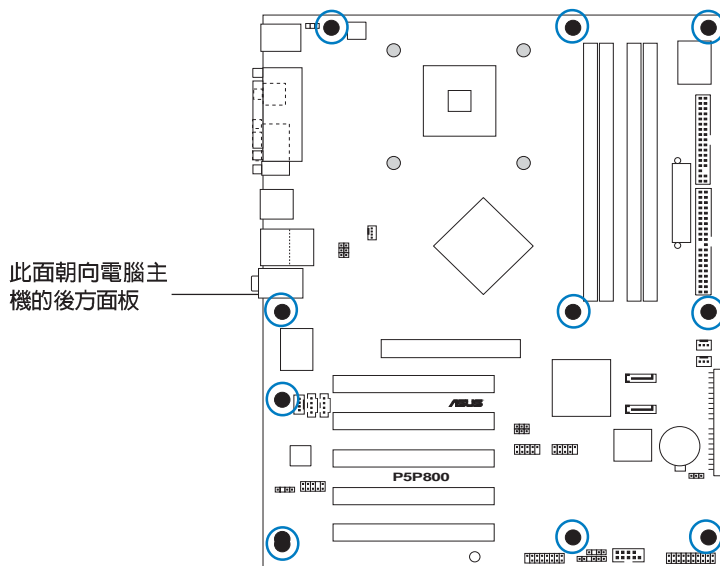

## 2.2.3 主機板構造圖

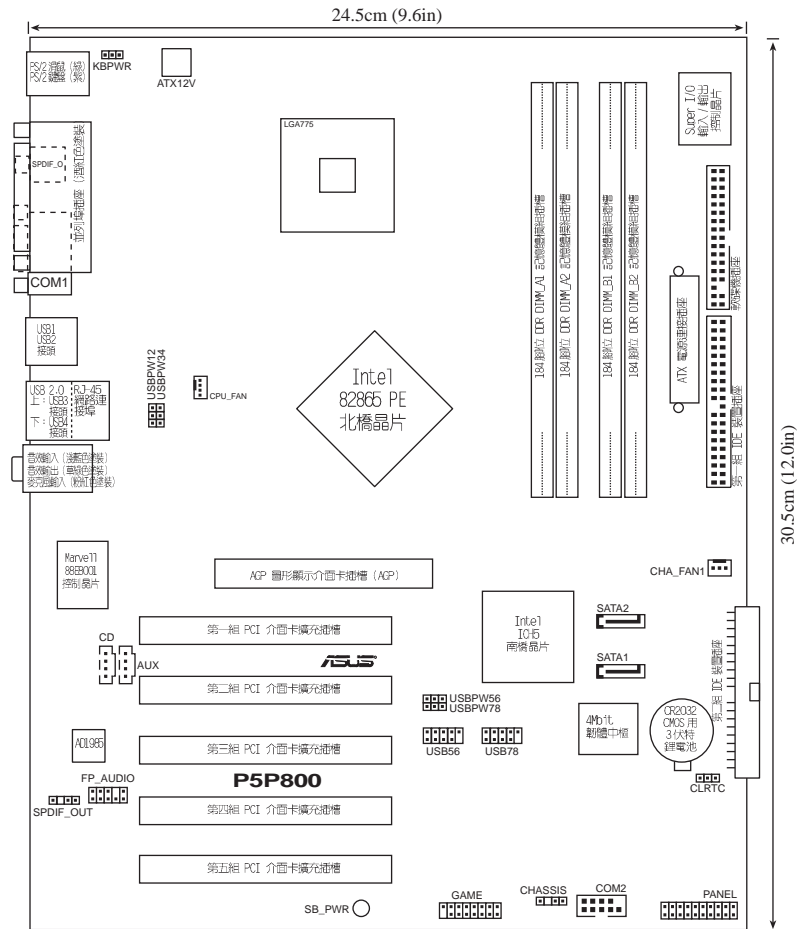

## 2.2.4 主機板元件說明

擴充插槽		
元件	頁數	說明
1. DDR DIMM slots	P.2-14	系統記憶體插槽
2. PCI slots	P.2-17	32 位元 PCI 匯流排擴充槽
3. AGP slot	P.2-18	AGP 插槽

開關與跳線選擇區		
元件	頁數	說明
1. Clear RTC RAM	P.2-18	CMOS 組態資料清除選擇帽 (3-pin CLRTC1)
2. USB device wake-up	P.2-19	USB 裝置喚醒功能 (3-pin USBPw12, USBPw34, USBPw56, USBPw78)
3. Keyboard power	P.2-19	鍵盤喚醒功能 (3-pin KBPWR)

後側面板連接插座		
元件	頁數	說明
1. PS/2 mouse port	P.2-20	PS/2 滑鼠連接埠 (綠色)
2. Parallel port	P.2-20	並列埠
3. Line In jack	P.2-20	1/8 吋音效輸入接頭 (淺藍色)
4. Line Out jack	P.2-20	1/8 吋音效輸出接頭 (草綠色)
5. Microphone jack	P.2-20	1/8 吋麥克風接頭 (粉紅色)
6. USB 2.0 ports 3 and 4	P.2-21	USB 2.0 連接埠 3 和 4
7. USB 2.0 ports 1 and 2	P.2-21	USB 2.0 連接埠 1 和 2
8. Serial connector	P.2-21	序列埠
9. S/PDIF Coaxial cable jack	P.2-21	S/PDIF 數位音訊同軸排線接頭
10. PS/2 keyboard port	P.2-21	PS/2 鍵盤連接埠 (紫色)



內部連接插座\接頭\接針		
元件	頁數	說明
1. Floppy disk connector	P.2-22	軟式磁碟機插座 (34-1 pin FLOPPY)
2. Primary IDE connector	P.2-22	IDE 裝置插座 (40-1 pin PRI_IDE1)
3. Secondary IDE connector	P.2-22	IDE 裝置插座 (40-1 pin SEC_IDE1)
4. Serial ATA connectors	P.2-23	SATA 插座 (7-pin SATA1/SATA2)
5. CPU fan connector	P.2-25	CPU 風扇插座 (4-pin CPU_FAN)
6. Chassis fan connector	P.2-25	機殼風扇插座 (3-pin CHA_FAN)
7. Serial Port 2 connector	P.2-26	序列埠 (10-1 pin COM2)
8. EATX power connector	P.2-27	EATX 電源供應器插座 (24-pin ATXPWR)
9. ATX 12V power connector	P.2-27	12V ATX 電源供應器插座 (4-pin ATX12V)
10.USB headers	P.2-26	USB 2.0 接針 (10-1 pin USB_56,USB_78)
11.CD connector	P.2-28	內建音效訊號接收插座 (4-pin CD)
12.AUX connector	P.2-28	內建音效訊號接收插座 (4-pin AUX)
13.Front panel audio connector	P.2-29	前面板音效連接排針 (10-1 pin FP_AUDIO)
14.GAME/MIDI	P.2-28	遊戲搖桿/MIDI 介面插座 (16-1 pin GAME)
15.Chassis Intrusion connector	P.2-29	機殼開啓警示排針 (4-1 pin CHASSIS)
16.System panel connector	P.2-30	系統控制面板連接排針 (20-pin PANEL)
		-System Power LED Lead / 系統電源指示燈連接排針 (3-1 pin PLED 綠色)
		-System Warning Speaker Lead / 機殼喇叭連接排針 (4-pin SPKR 橘色)
		-Reset Switch / 軟開機開關連接排針 (2-pin RESET 藍色)
		-ATX Power Switch / ATX 電源或軟開機開關連接排針 (2-pin PWRBTN 黃色)
		-Hard Disk Activity LED / 硬碟動作指示燈號連接排針 (2-pin IDE_LED 紅色)

## 2.3 中央處理器 (CPU)

本主機板具備一個 LGA775 處理器插座，本插座是專為相容於 PCG 04A 與 04B 規格且具有 775 腳位封裝的 Intel® Pentium® 4 處理器所設計。



1. 在您購買本主機板之後，請確認在 LGA775 插座上附有一個隨插即用的保護蓋，並且插座接點沒有彎曲變形。若是保護蓋已經毀損或是沒有保護蓋，或者是插座接點已經彎曲，請立即與您的經銷商連絡。
2. 在安裝完主機板之後，請將隨插即用的保護蓋保留下來。只有 LGA775 插槽上附有隨插即用保護蓋的主機板符合 Return Merchandise Authorization (RMA) 的要求，華碩電腦才能為您處理產品的維修與保固。
3. 華碩產品的保證書，不涵蓋因不正確地插入、移動、誤插不同類型的 CPU，或不正確地調整、變更跳線帽時，所造成 Socket 腳座的損壞。

### 2.3.1 安裝中央處理器

請依照以下步驟安裝處理器：

1. 找到位於主機板上的處理器插座。

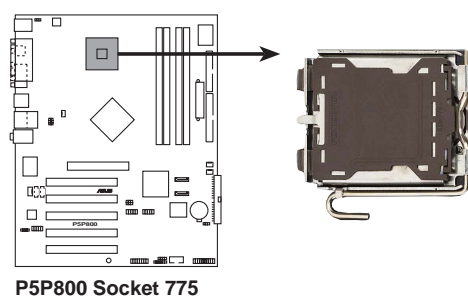

P5P800 Socket 775



在安裝處理器之前，請先將主機板上的處理器插槽面向您，並且確認插槽的固定扳手位在您的左手邊。

2. 以手指壓下固定扳並將其稍向左側推，這麼做可使扳手脫離固定扣並鬆開 CPU 輔助安裝盒。

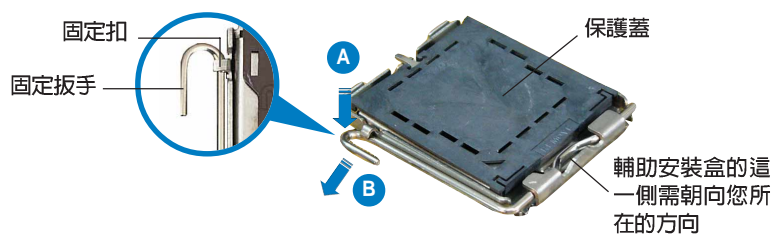



CPU 安裝盒上的保護蓋是用以保護插槽上的接腳之用，因此只有在 CPU 安裝妥當之後，才可將其移除。

- 請順著下圖箭頭所標示的方向將固定扳手鬆開。
- 請用手指將 CPU 安裝盒的上蓋掀起（步驟 A），並將保護蓋移除（步驟 B）。

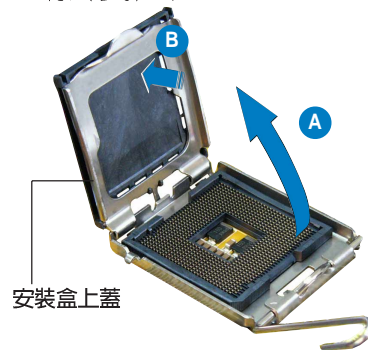
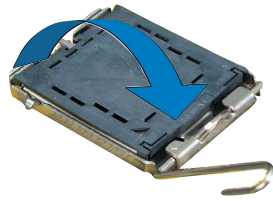

- 請確認 CPU 的金色三角形標示是位在左下角的位置，接著把 CPU 順著這個方向安裝到主機板的插座上，並請確認 CPU 的左上方的缺口與插座上對應的校準點是相吻合的。
- 請將安裝盒上蓋重新蓋回（步驟 A），接著再將固定扳手扣回原位（步驟 B），即完成 CPU 的安裝步驟。

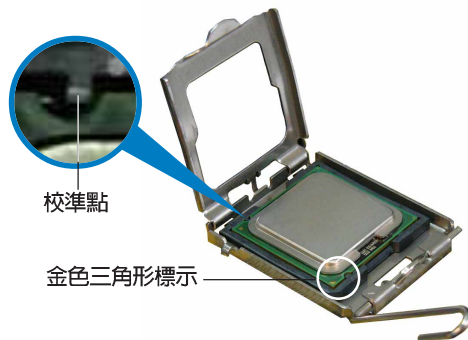

CPU 只能以單一方向正確地安裝到主機板上的插槽。切記請勿用力地將 CPU 以錯誤的方向安裝到插槽上，這麼做將可能導致 CPU 與插座上的接腳損壞。



您也可以藉由推開保護蓋上緣的方式，將保護蓋從 CPU 安裝盒的上蓋移除。

## Intel Hyper-Threading 技術說明



1. 本主機板支援 775 腳位封裝，並具備 Hyper-Threading 技術的 Intel® Pentium® 4 中央處理器。
2. 僅 Windows® XP、Windows 2003 Server、Linux 2.4.x (kernel) 或更新的版本支援 Hyper-Threading 技術。倘若您使用 Linux 作業系統，請使用 Hyper-Threading 專屬編譯器來進行編譯作業。若您使用的是其他作業系統，請至 BIOS 設定程式將 Hyper-Threading 功能關閉，以確保系統的穩定度。
3. 建議您安裝 Windows XP Service Pack 1 作業系統或更新的系統。
4. 在安裝支援 Hyper-Threading 技術之作業系統前，請確定已開啟 BIOS 設定程式的 Hyper-Threading 功能。
5. 欲知更詳細的 Hyper-Threading 技術請參考 <http://www.intel.com/info/hyperthreading> 網站內容。

若您想要在本主機板上開啓 Hyper-Threading 功能，請依照以下步驟進行設定：

1. 請購買支援 Hyper-Threading 技術的 Intel® Pentium® 4 處理器，並將其正確地安裝在主機板上。
2. 開啓系統電源並進入 BIOS 設定程式（請參閱第四章），在進階選單中，請確認 Hyper-Threading Technology 選項設定為 Enabled，本選項只有在您安裝支援 Hyper-Threading 技術的 CPU 時才會出現。
3. 儲存上述設定值並退出 BIOS 設定程式，接著重新啓動電腦。

## 2.3.2 安裝散熱片和風扇

Intel® Pentium® 4 LGA775 處理器需要搭配安裝經過特殊設計的散熱片與風扇，方能得到最佳的散熱效能。



- 建議您在安裝處理器的風扇和散熱片之前，先將主機板安裝至機殼上。
- 若您所購買的是盒裝 Intel® Pentium® 4 LGA775 處理器，則產品包裝中即已內含有一組專用的散熱片與風扇。
- 若您所購買的是散裝的處理器，請確認您所使用的 CPU 散熱器已通過 Intel® 的相關認證，並具備有 4-pin 電源接頭。
- 您所購買的盒裝 Intel® Pentium® 4 LGA775 處理器包裝盒中應已內附處理器、散熱片以及支撐機構的安裝說明文件。如果本節中的指導說明與處理器內附說明文件有所不符，請以處理器內附的安裝說明文件為準。
- 盒裝 Intel® Pentium® 4 LGA775 處理器包裝中的散熱器與風扇，採用下推式固定扣具，因此無須使用任何工具進行安裝。

請依照下面步驟安裝處理器的散熱片和風扇：

1. 將散熱器放置在已安裝好的 CPU 上方，並確認主機板上的四個孔位與散熱器的四個扣具位置相吻合。



2. 對準主機板上的孔位後，將散熱器上的四個固定扣具向下推使散熱器扣合在主機板上。

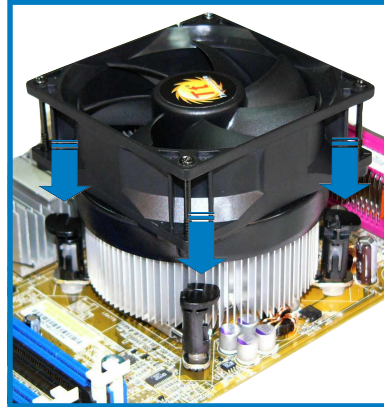

3. 接下來，如圖所示將每個扣具上的旋扭以順時鐘方向旋轉，使散熱器穩固地固定於主機板上。



4. 當風扇、散熱片以及支撐機構都已安裝完畢，接著請將風扇的電源線插到主機板上標示有「CPU\_FAN1」的電源插座。

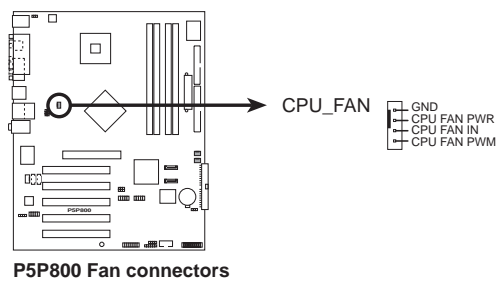

若您未連接 CPU\_FAN1 的電源插座，可能將會導致開機時 CPU 溫度過熱並出現 Hardware monitoring errors 的狀況。

## 2.4 系統記憶體

### 2.4.1 概觀

本主機板配置有四組 184-pin DDR DIMM (Double Data Rate, 雙倍資料傳輸率) 記憶體模組插槽。

下圖所示為 DDR2 DIMM 記憶體模組插槽在主機板上之位置。

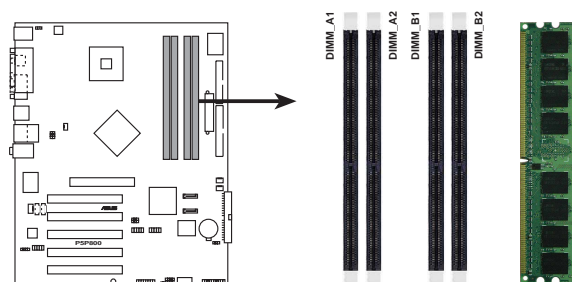

P5P800 184-Pin DDR DIMM Sockets



1. 建議您先從藍色的插槽來安裝。
2. 當您在進行增加或更換記憶體甚至是其他系統零組件時，請先拔掉電源線，以免造成主機板或零組件的損傷。

### 2.4.2 記憶體設定

您可以任意選擇使用 64MB、128MB、256MB、512MB、1GB 的 unbuffered non-ECC DDR 記憶體模組至本主機板的 DDR DIMM 插槽上。詳細安裝方式請參考本節中所提到的記憶體配置方式進行安裝。

#### 記憶體安裝注意事項



1. 為了達到最理想的相容性，請使用 2-12 頁列表中經過測試且合格的相同容量與型號之記憶體，並參照記憶體配置表來進行安裝。
2. 在安裝 DDR 記憶體時，建議您依照本頁中表格 1 的安裝配置來安裝，以免發生記憶體錯誤或系統無法開機的情況。
3. 在本主機板請使用相同 CL (CAS-Latency 行位址控制器延遲時間) 值記憶體模組。建議您使用同一廠商所生產的相同容量型號之記憶體。
4. 本主機板因晶片組限制，並不支援雙面共 16 顆記憶體顆粒的記憶體模組。

表格 1 記憶體配置安裝建議表

DDR 形式	DIMM_A1(藍)	DIMM_A2(黑)	DIMM_B1(藍)	DIMM_B2(黑)
單通道技術	(1) 安裝	-	-	-
	(2) -	安裝	-	-
	(3) -	-	安裝	-
	(4) -	-	-	安裝
雙通道技術	(1) 安裝	-	安裝	-
	(2) -	安裝	-	安裝
	(3) *安裝	安裝	安裝	安裝

\* 在雙通道技術的設定 (3) 中，您可以有以下三種做法：

1. 在四個插槽中安裝經過測試且合格的記憶體。
2. 在同為藍色的 DIMM\_A1 與 DIMM\_B1 記憶體插槽上，安裝經過測試合格的記憶體模組；在同為黑色的 DIMM\_A2 與 DIMM\_B2 記憶體插槽上，安裝且經過測試合格的記憶體模組。
3. 在同為藍色的 DIMM\_A1 與 DIMM\_B1 記憶體插槽上，安裝相同容量與規格的記憶體模組；在同為黑色的 DIMM\_A2 與 DIMM\_B2 記憶體插槽上，安裝相同容量與規格的記憶體模組。

### 記憶體頻率 / CPU 前側匯流排 同步率

CPU FSB	DDR 形式	DDR 頻率
800MHz	PC3200/PC2700*/PC2100	400/333*/266MHz
533MHz	PC2700/PC2100	333/266MHz



\*使用 800MHz 的中央處理器前側匯流排時，由於系統晶片組本身的限制，PC2700 DDR 記憶體模組的運作頻率實際僅可達到 320MHz（而非一般所知的 333MHz）。

表格 2 記憶體合格供應商列表

容量	供應商	型號	廠牌	Side(s)	使用記憶體晶片
256MB	KINGSTON	KVR400X64C3A/256	Hynix	SS	HY5DU56822BT-D43
512MB	KINGSTON	KVR400X64C3A/512	Hynix	DS	HY5DU56822BT-D43
256MB	KINGSTON	KVR400X64C3A/256	Infineon	SS	HYB25D256800BT-5B
512MB	KINGSTON	KVR400X64C3A/512	Infineon	DS	HYB25D256809BT-5B
256MB	KINGSTON	KVR400X64C3A/256	KINGSTON	SS	D3208DL2T-5
512MB	KINGSTON	KVR400X64C3A/512	KINGSTON	DS	D328DIB-50
256MB	SAMSUNG	M368L3223ETM-CCC	SAMSUNG	SS	K4H560838E-TC5C
256MB	MICRON	MT8VDDT3264AG-40BCB	MICRON	SS	MT46V32M8TG-5BC
512MB	MICRON	MT16VDDT6464AG-40BCB	MICRON	DS	MT46V32M8TG-5BC



表格 2 記憶體合格供應商列表

容量	供應商	型號	廠牌	Side(s)	使用記憶體晶片
256MB	Infineon	HYS64D32300HU-5-C	Infineon	SS	HYB25D256800CE-5C
512MB	Infineon	HYS64D64320HU-5-C	Infineon	DS	HYB25D256800CE-5C
256MB	CORSAIR	CMX256A-3200C2PT	Winbond	SS	W942508BH-5
512MB	CORSAIR	V5S12MB400	Value SeLect	DS	V532M8-5
256MB	Hynix	HYMD232645D8J-D43	Hynix	SS	HY5DU56822DT-D43
512MB	Hynix	HYMD264646D8J-D43	Hynix	DS	HY5DU56822DT-D43
256MB	GEIL	GE2563200B	GEIL	SS	GL3LC32G88TG-5A
512MB	GEIL	GE5123200B	GEIL	DS	GL3LC32G88TG-5A
256MB	GEIL	GD3200-256V	GEIL	SS	GLIL DDR 32MB
256MB	Transcend	TS32MLD64V4F3	SAMSUNG	SS	K4H560838F-TCCC
512MB	Transcend	TS64MLD64V4F3	SAMSUNG	DS	K4H560838F-TCCC
1024MB	Transcend	TS128MLD64V4J	SAMSUNG	SS	K4H560838B-TCCC
512MB	Transcend	TS64MLD64V4F3	Mpsel	DS	V58C2256804SAT5B
256MB	Transcend	TS32MLD64V4F3	SAMSUNG	SS	K4H560838E-TCCC
512MB	Transcend	TS64MLD64V4F3	SAMSUNG	DS	K4H560838E-TCCC
256MB	Apacer	77.10636.19G	Infineon	SS	HYB25D256807BT-5B
512MB	Apacer	77.10736.19G	Infineon	DS	HYB25D256807BT-5B
256MB	Apacer	77.10636.56G	Mosel	SS	V58C2256804SAT5
512MB	Apacer	77.10736.56G	Mosel	DS	V58C2256804SAT5B
256MB	A DATA	MDOSS6F3G31Y0K1E0Z	SAMSUNG	SS	K4H560838E-TCCC
512MB	A DATA	MDOSS6F3H41Y0K1E0Z	SAMSUNG	DS	K4H560838F-TCCC
256MB	A DATA	MDOHY6F3G31Y0K1E0Z	Hynix	SS	HY5DU56822CT-D43
512MB	A DATA	MDOHY6F3H41Y0K1E0Z	Hynix	DS	HY5DU56822CT-D43
256MB	A DATA	MDOAD5F3H31Y0D1E02	N/A	SS	ADD8608A8A-5B
512MB	A DATA	MDOAD5F3H41Y0D1E02	N/A	DS	ADD8608A8A-5B
256MB	Winbond	W9425GCDB-5	Winbond	SS	W942508CH-5
512MB	Winbond	W9451GCDB-5	Winbond	DS	W942508CH-5
256MB	PSC	AL5D8B53T-5B1K	PSC	SS	A2556D30BTP
512MB	PSC	AL6D8B53T-5B1K	PSC	DS	A2556D30BTP
256MB	KINGMAX	MPXB62D-38KT3R	N/A	SS	KDL388P4LA-50
512MB	KINGMAX	MPXC22D-38KT3R	N/A	DS	KDL388P4LA-50
512MB	ATP	AG64L64T8S0C4S	SAMSUNG	DS	K4H560838D-TCC4
256MB	NANYA	NT256D64S88B1G-5T	NANYA	SS	NT5DS32M8BT-5T
512MB	NANYA	NT512D64S88COG-5T	N/A	DS	NT5DS32M8CT-5T
256MB	BRAIN POWER	B6U808-256M-SAM-400	SAMSUNG	SS	K4H560838D-TCC4
512MB	BRAIN POWER	B6U808-512M-SAM-400	SAMSUNG	DS	K4H560838D-TCC4
256MB	CENTURY	DXV6S8SSCCD3K27C	SAMSUNG	SS	K4H560838D-TCCC
512MB	CENTURY	DXV2S8SSCCD3K27C	SAMSUNG	DS	K4H560838D-TCCC
256MB	CENTURY	DXV6S8SSCCE3K27E	SAMSUNG	SS	K4H560838D-TCCC
512MB	CENTURY	DXV2S8SSCCE3K27E	SAMSUNG	DS	K4H560838D-TCCC
256MB	CENTURY	DXV6S8MC5BC3U27E	MICRON	SS	MT46V32M8TG-5BC
512MB	CENTURY	DXV2S8MC5BC3U27E	MICRON	DS	MT46V32M8TG-5BC
256MB	elixir	M2U25664DS88B3G-5T	NANYA	SS	N2DS25680BT-5T
512MB	elixir	M2U51264DS88B3G-5T	NANYA	DS	N2DS25680BT-5T
256MB	Kreton	N/A	VT	SS	VT3225804T-5
512MB	Kreton	N/A	VT	DS	VT3225804T-5
256MB	Veritech	VT400FMV/2561103	VT	SS	VT56DD32M8PC-5
256MB	Pmi	MD44256VIT3208GMHA01	MOSEL	SS	V58C2256804SAT5B
256MB	ProMOS	V826632K245CTG-D0	N/A	SS	V58C2256804SCT5B
512MB	ProMOS	V826664K245CTG-D0	N/A	DS	V58C2256804SCT5B

SS - 單面顆粒記憶體模組。

DS - 雙面顆粒記憶體模組。



請造訪華碩公司的網站 (<http://tw.asus.com>) 來查看最新的  
DDR400 記憶體供應商列表。

### 2.4.3 安裝記憶體模組



安裝/移除記憶體模組或其他的系統元件之前，請先暫時拔出電腦的電源線。如此可避免一些會對主機板或元件造成嚴重損壞的情況發生。

請依照下面步驟安裝記憶體模組：

1. 先將記憶體模組插槽兩端的白色固定卡榫扳開。
2. 將記憶體模組的金手指對齊記憶體模組插槽的溝槽，並且在方向上要注意金手指的凹孔要對上插槽的凸起點。

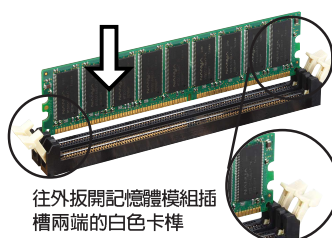

往外扳開記憶體模組插槽兩端的白色卡榫



由於 DDR DIMM 記憶體模組金手指部份均有凹槽的設計，因此只能以一個固定方向安裝到記憶體模組插槽中。安裝時僅需對照金手指與插槽中的溝槽，再輕輕置入記憶體模組。因此請勿強制插入以免損及記憶體模組。

3. 最後緩緩地將記憶體模組插入插槽中，若無錯誤，插槽兩端的白色卡榫會因記憶體模組置入而自動扣到記憶體模組兩側的凹孔中。

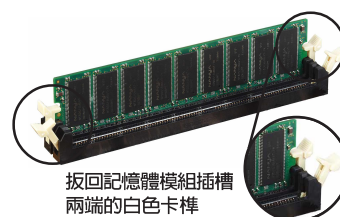

扳回記憶體模組插槽兩端的白色卡榫

### 2.4.4 取出記憶體模組

請依照下面步驟取出記憶體模組：

1. 同時壓下記憶體模組插槽兩端白色的固定卡榫以鬆開記憶體模組。

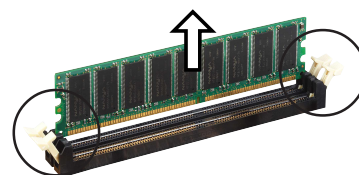

在壓下固定卡榫的同時，您可以使用手指頭輕輕地扶住記憶體模組，以免讓它跳出而損及記憶體模組本身。

2. 再將記憶體模組由插槽中取出。

## 2.5 擴充插槽

為了因應未來會擴充系統機能的可能性，本主機板提供了擴充插槽，在接下來的次章節中，將會描述主機板上這些擴充插槽的相關資訊。



安裝/移除任何擴充卡之前，請暫時先將電腦的電源線拔出。如此可免除因電氣殘留於電腦中而發生的意外狀況。

### 2.5.1 安裝擴充卡

請依照下列步驟安裝擴充卡：

1. 在安裝擴充卡之前，請先詳讀該擴充卡的使用說明，並且要針對該卡作必要的硬體設定變更。
2. 鬆開電腦主機的機殼蓋並將之取出（如果您的主機板已經放置在主機內）。
3. 找到一個您想要插入新擴充卡的空置插槽，並以十字螺絲起子鬆開該插槽位於主機背板的金屬擋板的螺絲，最後將金屬擋板移出。
4. 將擴充卡上的金手指對齊主機板上的擴充槽，然後慢慢地插入槽中，並以目視的方法確認擴充卡上的金手指已完全沒入擴充槽中。
5. 再用剛才鬆開的螺絲將擴充卡金屬擋板鎖在電腦主機背板以固定整張卡。
6. 將電腦主機的機殼蓋裝回鎖好。

### 2.5.2 設定擴充卡

在安裝好擴充卡後，接著還須藉由軟體設定來調整該擴充卡的相關設定。

1. 啟動電腦，然後更改必要的 BIOS 程式設定。若需要的話，您也可以參閱第四章 BIOS 程式設定以獲得更多資訊。
2. 為加入的擴充卡指派一組尚未被系統使用到的 IRQ。請參閱下頁表中所列出的中斷要求使用一覽表。
3. 為新的擴充卡安裝軟體驅動程式。

## 2.5.3 指定中斷要求

### 標準中斷要求使用一覽表

IRQ	優先權	指定功能
0	1	系統計時器
1	2	鍵盤控制器
2	N/A	重新導向 IRQ#9
3	11	通訊連接埠 (COM 2) *
4	12	通訊連接埠 (COM 1) *
5	13	預留給 PCI 裝置使用 *
6	14	標準軟式磁碟機控制卡
7	15	印表機埠 (LPT 1) *
8	3	系統 CMOS/即時時鐘
9	4	預留給 PCI 裝置使用 *
10	5	預留給 PCI 裝置使用 *
11	6	預留給 PCI 裝置使用 *
12	7	PS/2 相容滑鼠連接埠 *
13	8	數值資料處理器
14	9	第一組 IDE 通道
15	10	第二組 IDE 通道

\* : 這些通常是留給或介面卡使用。

### 本主機板使用的中斷要求一覽表

	A	B	C	D	E	F	G	H
第 1 組 PCI 插槽	-	-	-	-	-	共享	-	-
第 2 組 PCI 插槽	-	-	-	-	-	-	共享	-
第 3 組 PCI 插槽	-	-	-	-	-	-	-	共享
第 4 組 PCI 插槽	-	-	-	-	使用	-	-	-
第 5 組 PCI 插槽	-	-	-	-	-	共享	-	-
AGP 插槽	共享	-	-	-	-	-	-	-
內建 USB 2.0 控制器	-	-	-	-	-	-	-	共享
內建 USB 控制器 1	共享	-	-	-	-	-	-	-
內建 USB 控制器 2	-	-	使用	-	-	-	-	-
內建 USB 控制器 3	-	-	-	使用	-	-	-	-
內建 USB 控制器 4	共享	-	-	-	-	-	-	-
內建網路	-	-	-	-	-	-	共享	-
內建音效	-	-	-	-	-	-	-	-



當您將 PCI 介面卡插在可以共享的擴充插槽時，請注意該介面卡的驅動程式是否支援 IRQ 分享或者該介面卡並不需要指派 IRQ。否則會容易因 IRQ 指派不當產生衝突，導致系統不穩定且該介面卡的功能也無法使用。

## 2.5.4 PCI 介面卡擴充插槽

本主機板配置 32 位元的 PCI 介面卡擴充插槽，舉凡網路卡、SCSI 卡、音效卡、USB 卡等符合 PCI 介面規格者，都可以使用在些 PCI 介面卡擴充插槽。下面這一張圖示展示 PCI 介面網路卡放置在 PCI 介面卡擴充插槽的情形。

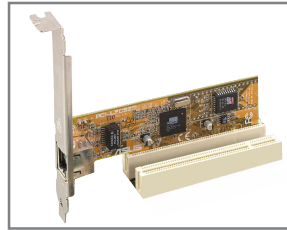

## 2.5.5 AGP 介面卡插槽

本主機板提供支援 +0.8V 或 +1.5V AGP (Accelerated Graphics Port, 圖形加速埠) 8X 介面卡的 AGP 介面卡插槽。當您購買 AGP 介面卡的時候，請務必確認該 AGP 介面卡是使用 +0.8V 或 +1.5V 伏特的工作電壓。請特別注意在將 AGP 介面卡置入插槽時，金手指部份的凹口必須能夠與插槽吻合。



請務必安裝 +1.5V 電壓的 AGP 介面卡！本主機板並未支援 3.3V 的 AGP 介面卡。

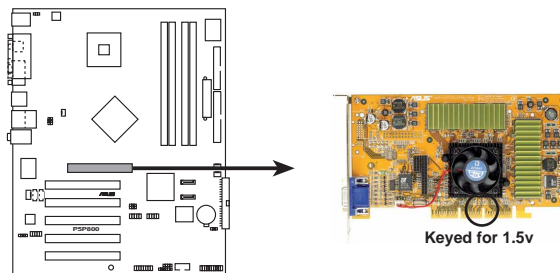

**P5P800 Accelerated Graphics Port (AGP)**

## 2.6 跳線選擇區

### 1. CMOS 組態資料清除 (CLRTC1)

在主機板上的 CMOS 記憶體中記載著正確的時間與系統硬體組態等資料，這些資料並不會因電腦電源的關閉而遺失資料與時間的正確性，因為這個 CMOS 的電源是由主機板上的鋰電池所供應。

想要清除這些資料，可以依照下列步驟進行：

1. 關閉電腦電源，拔掉電源線；
2. 移除主機板上的電池；
3. 將 CLRTC1 跳線帽由 [1-2] (預設值) 改為 [2-3] 約五~十秒鐘 (此時即清除 CMOS 資料)，然後再將跳線帽改回 [1-2]；
4. 將電池安裝回主機板；
5. 上電源線，開啓電腦電源；
6. 當開機步驟正在進行時按著鍵盤上的 <Del> 鍵進入 BIOS 程式畫面重新設定 BIOS 資料。
7. 在 BIOS 中，請載入預設值或是重新輸入相關數值。



除了清除 CMOS 組態資料之外，請勿將主機板上 CLRTC 的跳線帽由預設值的位置移除，因為這麼做可能會導致系統開機失敗。

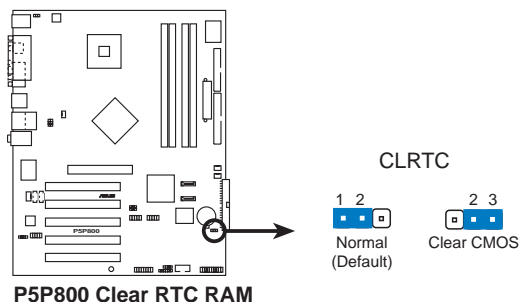

如果您是因為超頻的緣故導致系統無法正常開機，您無須使用上述的組態資料清除方式來排除問題。建議可以採用 C.P.R (CPU 自動參數回復) 功能，再將系統重新啟動 BIOS 即可自動回到前次設定值。

## 2. USB 裝置喚醒功能設定 (3-pin USBPW12, USBPW34, USBPW56, USBPW78)

將本功能設為 +5V 時，您可以使用 USB 介面裝置將電腦從 S1 睡眠模式（中央處理器暫停、記憶體已刷新、整個系統處於低電力模式）中喚醒。當本功能設為 +5VSB 時，則表示可以從 S3 與 S4 睡眠模式（未供電至中央處理器、記憶體延緩更新、電源供應器處於低電力模式）中將電腦喚醒。

USBPW12 和 USBPW34 這一組設定是設計給電腦主機後方面板的 USB 裝置埠使用；而 USBPW56 與 USBPW78 這一組設定則是提供給主機板內建的 USB 擴充套件排線插座使用。

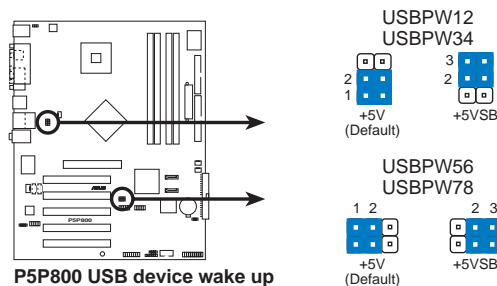

P5P800 USB device wake up



1. 欲使用 USB 裝置喚醒功能的 +5VSB 設定，您所使用的電源供應器必須能夠提供每個裝置至少 500mA/+5VSB 的電力，否則無法喚醒電腦系統。
2. 無論電腦處於一般工作狀態或是省電模式中，總電力消耗都不得超過電源供應器的負荷能力 (+5VSB)。

## 3. 鍵盤喚醒功能設定 (3-pin KBPWR1)

您可以透過本功能的設定來決定是否啓用以鍵盤按鍵來喚醒系統的功能。若您想要透過按下鍵盤來喚醒電腦時，您可以將 KBPWR 設為 [2-3] 短路 (+5VSB)。另外，若要啓用本功能，您必須注意您使用的電源供應器是否可以提供最少 1A/+5VSB 的電力，並且也必須在 BIOS 程式中作相關的設定。

本功能的出廠預設值為 [2-3] 短路 (+5V)。

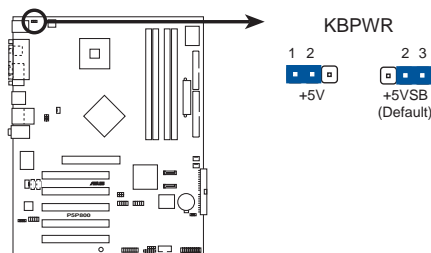

P5P800 Keyboard power setting

## 2.7 元件與周邊裝置的連接

### 2.7.1 後側面板連接埠

本節將個別描述主機板後側面板的接針、接頭等的功能。

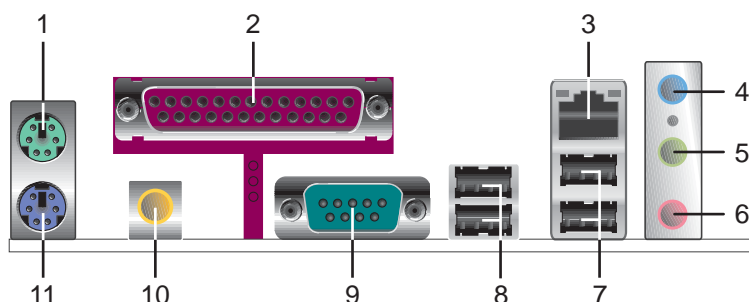

1. PS/2 滑鼠連接埠（綠色）：將 PS/2 滑鼠插頭連接到此埠。
2. 並列埠：這組 25-pin 連接埠可以連接印表機、掃描器或者其他的並列埠裝置。
3. RJ-45 網路連接埠：這組連接埠可經網路線連接至區域網路（LAN，Local Area Network）。請參考下表中各燈號的說明。

#### 網路指示燈之燈號說明

ACT/LINK 指示燈		SPEED 指示燈	
狀態	描述	狀態	描述
關閉	沒有連線	關閉	連線速度 10Mbps
綠色燈號	連線	橘色燈號	連線速度 100Mbps
閃爍	資料傳輸中	綠色燈號	連線速度 1Gbps

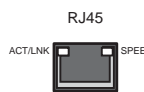

4. 音源輸入接頭（淺藍色）：您可以將錄音機、音響等的音效輸出端連接到此音效輸入接頭。
5. 音效輸出接頭（草綠色）：您可以連接耳機或喇叭等的音效接收設備。在四聲道、六聲道喇叭設置模式時，本接頭是做為連接前置主聲道喇叭之用。
6. 麥克風接頭（粉紅色）：此接頭連接至麥克風。



音效輸出、音效輸入與麥克風接頭的功能會隨著聲道音效設定的改變而改變，如下頁表格所示。



## 二、四、六或八聲道音效設定

接頭	設定與功能		
	耳機/二聲道喇叭輸出	四聲道喇叭輸出	六聲道喇叭輸出
淺藍色	聲音輸入端	後置喇叭輸出	後置喇叭輸出
草綠色	聲音輸出端	前置喇叭輸出	前置喇叭輸出
粉紅色	麥克風輸入端	麥克風輸入端	重低音/ 中央聲道喇叭輸出

7. **USB 2.0 裝置連接埠 (3 和 4)**：這兩組通用序列匯流排 (USB) 連接埠可連接到使用 USB 2.0 介面的硬體裝置。
8. **USB 2.0 裝置連接埠 (1 和 2)**：這兩組通用序列匯流排 (USB) 連接埠可連接到使用 USB 2.0 介面的硬體裝置。
9. **序列埠接頭**：這組 9-pin 接頭可用來連接序列裝置。
10. **S/PDIF 同軸排線輸出接頭**：這組接頭可以連接使用同軸排線的外接式音效輸出裝置。
11. **PS/2 鍵盤連接埠 (紫色)**：將 PS/2 鍵盤插頭連接到此埠。

## 2.7.2 內部連接埠

本節將個別描述主機板上所有的接針、接頭等的功能說明。

### 1. 軟碟機連接插座 (34-1 pin FLOPPY)

這個插座用來連接軟式磁碟機的排線，而排線的另一端可以連接一部軟式磁碟機。軟式磁碟機插座第五腳已被故意折斷，而且排線端的第五個孔也被故意填塞，如此可以防止在組裝過程中造成方向插反的情形。

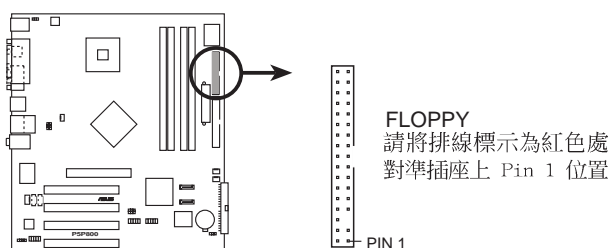

P5P800 Floppy disk drive connector

### 2. IDE 裝置連接插座 (40-1 pin PRI\_IDE1)

將排線上藍色端的插頭插在主機板上的 Primary (建議使用) 或 Secondary 插座，然後將排線上灰色端的插頭接在當作 Slave 裝置的 UltraDMA100/66 IDE 裝置 (如硬碟) 上，最後再將排線上黑色端的插頭接在作為 Master 裝置的 UltraDMA100/66 IDE 裝置 (如硬碟) 上。如果您使用同一條排線連接兩台硬碟，您必須參閱您第二台硬碟的使用說明書來調整跳線帽，以便讓第二台硬碟成為 Slave 模式。如果您擁有兩台以上的 UltraDMA100/66 裝置，那麼您則必須再另外添購 UltraDMA100/66 用的排線。



- 每一個 IDE 裝置插座的第二十隻針腳皆已預先拔斷以符合 UltraATA 排線的孔位，如此做法可以完全預防連接排線時插錯方向的錯誤。
- 請使用 80 導線的 IDE 裝置連接排線來連接 UltraDMA 100/66 IDE 裝置。

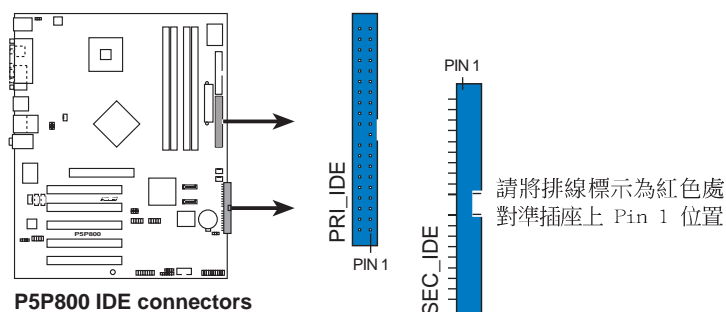

P5P800 IDE connectors

### 3. Serial ATA 裝置連接插座 (7-pin SATA1, SATA2)

本主機板提供了二個新世代的連接插座，這二個插座支援使用細薄的 Serial ATA 排線連接主機內部主要的儲存裝置。現行的 Serial ATA 介面允許資料傳輸率達每秒 150MB，優於傳統的傳輸率為每秒 133MB 的 Parallel ATA (UltraDMA133) 介面。

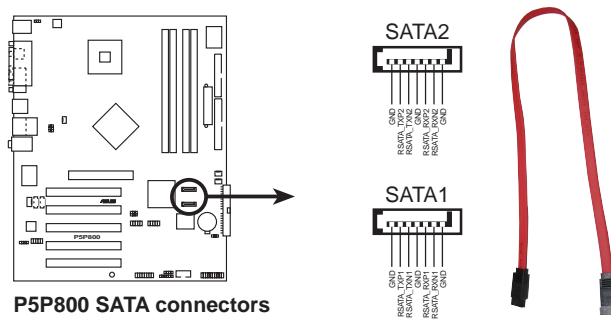

P5P800 SATA connectors



#### Serial ATA 重點提示：

1. 當您要使用Serial ATA裝置時，請升級Windows 2000系統至 Service Pack 4 版，或升級 Windows XP 至 Service Pack 1 甚至是其最新的版本。
2. 本主機板不支援 Serial ATA 硬碟的熱抽換功能。
3. 在現行的作業系統環境中（例如：Win98、WinME、WinNT、DOS），當您使用 SATA 裝置時，由於 ICH5 南橋晶片本身的限制，會使其中一組 IDE 通道無法使用。請參看第四章中 BIOS 的正確設定。

## 並行式 ATA 與序列式 ATA 裝置設定

以下說明為 Intel ICH5 晶片組所定義的並行式 ATA 與序列式 ATA 裝置設定。

現行的 (Native) 作業系統為 Windows 2000/XP，ICH5 系統晶片組最高可支援六組 IDE 裝置。

傳統的 (Legacy) 作業系統為 MS-DOS、Windows 98/Me/NT4.0，ICH5 系統晶片組最高僅可支援四組 IDE 裝置。

作業系統	並列式-ATA		序列式-ATA	
	主通道 (2 組裝置)	副通道 (2 組裝置)	連接埠 0 (1 組裝置)	連接埠 1 (1 組裝置)
1. Windows 2000/XP	✓	✓	✓	✓
2. Windows 98/Me/NT4.0				
設置組合 A	✓	-	✓	✓
設置組合 B	-	✓	✓	✓
設置組合 C	✓	✓	-	-

表格說明：

✓ 支援  
- 關閉

## BIOS 程式中需設定的 IDE 配置

當您要進行上述並行式 ATA 與序列式 ATA 裝置的 BIOS 設定時，請參考下表以獲得做適當的設定。請參考「4.3.6 IDE 設定」一節中關於 BIOS 項目的詳細說明。

BIOS 項目	Windows 2000/XP	Windows 98/Me/NT4.0		
		A	B	C
內建 IDE Operate 模式	Enhanced 模式	相容模式	相容模式	相容模式
支援 Enhanced 模式	S-ATA	-	-	-
IDE 連接埠設定	-	第一組 P-ATA & S-ATA	第二組 P-ATA & S-ATA	僅 P-ATA 連接埠

4. 中央處理器/機殼/電源供應器 風扇電源插座 (4-pin CPU\_FAN1, CHA\_FAN1)

您可以將 350~2000 毫安 (最高 24 瓦) 或者一個合計為 1~3.84 安培 (最高 41.76 瓦) /+12 伏特的風扇電源接頭連接到這組風扇電源插座。請注意要將風扇的風量流通方向朝向散熱片，如此才能讓裝置傳導到散熱片的熱量迅速排出。注意！風扇的訊號線路配置和其接頭可能會因製造廠商的不同而有所差異，但大部分的設計是將電源線的紅線接至風扇電源插座上的電源端 (+12V)，黑線則是接到風扇電源插座上的接地端 (GND)。連接風扇電源接頭時，一定要注意到極性問題。



千萬要記得連接風扇的電源，若系統中缺乏足夠的風量來散熱，那麼很容易因為主機內部溫度逐漸升高而導致當機，甚至更嚴重者會燒毀主機板上的電子元件。注意：這些插座並不是單純的排針！不要將跳線帽套在它們的針腳上。

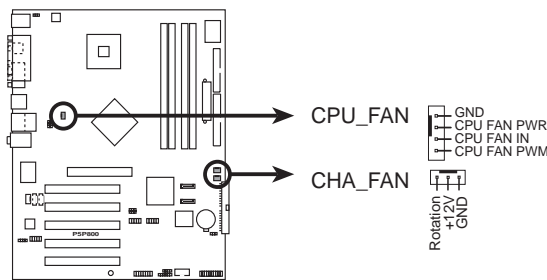

P5P800 Fan connectors

## 6. 序列埠 COM2 插座 (10-1 pin COM2)

序列埠可以連接滑鼠等輸入裝置、數據機或數位相機等其他裝置使用，您可以透過 BIOS 設定程式來設定序列埠功能。要使用本主機板的 COM 序列埠，您必須將包裝中的後機殼連接 COM2 擋板模組，先行安插在主機板上的 COM2 插座上，然後將要連接到 COM2 的裝置連接妥當。

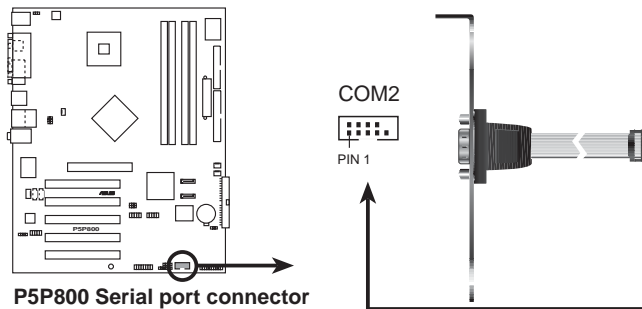

## 6. USB 擴充套件排線插座 (10-1 pin USB56, USB78)

若位於主機機殼後方背板上的 USB 裝置連接埠已不敷使用，本主機板提供了二組 USB 擴充套件排線插座。這二組 USB 擴充套件排線插座支援 USB 2.0 規格，傳輸速率最高達 480 Mbps，比 USB 1.1 規格的 12 Mbps 快 40 倍，可以提供更高速的網際網路連接、互動式電腦遊戲，還可以同時執行高速的周邊設備。

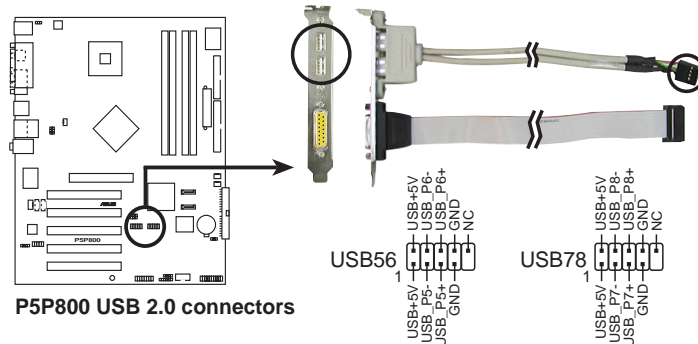

此擴充套件為選購品。安裝時請勿將 1394 排線 連接到 USB 插座上，這麼做可能會導致主機板的損毀。

## 7. 主機板電源插座 (24-pin EATXPWR1, 4-pin ATX12V1)

這些電源插座用來連接到一個 ATX 電源供應器。電源供應器所提供的連接插頭已經過特別設計，只能以一個特定方向插入主機板上的電源插座。找到正確的插入方向後，僅需穩穩地將之套進插座中即可。



- 請務必連接 4-pin ATX +12V 電源插槽，否則將無法正確啟動電腦。
- 當您使用 20-pin ATX 12V 電源供應器時，請確認您的 20-pin ATX 12V 電源能夠在 +12V 供電線路上提供至少 8 安培的電流，以及確認 +5V 電源插頭至少能夠提供 1 安培的電流。而電源供應器建議至少要 300W 或 350W 足瓦的電源，如果電源不足，則可能會導致系統不穩定或無法正常開機。
- 當您在安裝需要更多電源的硬體時，我們建議您使用高瓦數的電源供應器 (PSU)。以免系統在安裝過程中可能會不穩定，或者是無法正常開機。

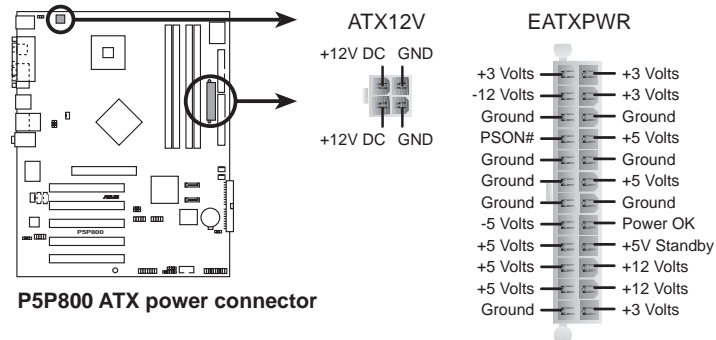

### 8. 內建音效訊號接收插座 (4-pin CD1, AUX1)

這些連接插座用來接收從光碟機、TV Tuner 與 MPEG 介面卡等裝置所傳送出來的音源訊號。

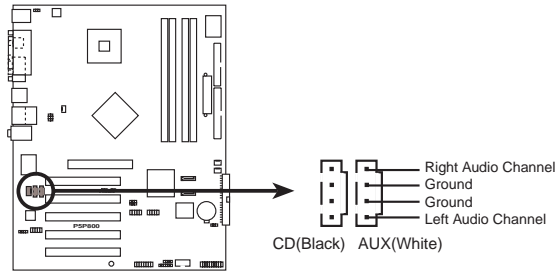

**P5P800 Internal audio connectors**

### 9. 遊戲搖桿/MIDI 連接排針 (16-1 pin GAME)

這組排針支援搖桿/MIDI 模組。如果您的包裝內附有選購的搖桿/MIDI 模組，請將搖桿/MIDI 模組的排線連接到這個排針上。在這個模組上的搖桿/MIDI 連接埠可以連接搖桿或遊戲控制器，也可以連接可以演奏或編輯音效檔案的 MIDI 裝置。

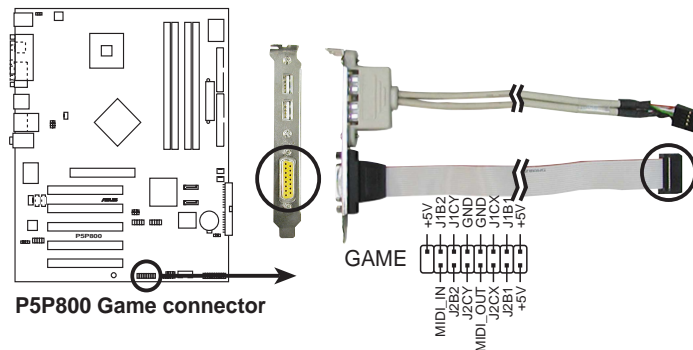

**P5P800 Game connector**



## 10. 機殼開啓警示排針 (4-1 pin CHASSIS)

這組排針提供給設計有機殼開啓偵測功能的電腦主機機殼之用。此外，尚須搭配一個外接式偵測裝置譬如機殼開啓偵測感應器或者微型開關。在本功能啓用時，若您有任何移動機殼元件的動作，感應器會隨即偵測到並且送出一信號到這組接針，最後會由系統記錄下來這次的機殼開啓事件。

本項目的預設值是將跳線帽套在 CHASSIS 排針中標示著「Chassis Signal」和「GND」的二個針腳上，若您想要使用本功能，請將跳線帽從「Chassis Signal」和「GND」的針腳上移除。

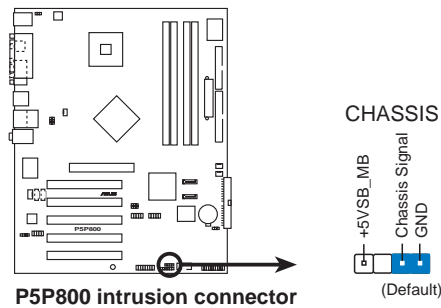

## 11. 前面板音效連接排針 (10-1 pin FP\_AUDIO)

這組音效外接排針供您連接到 Intel 的前面板音效排線，如此您就可以輕鬆地經由主機前面板來控制音效輸入/輸出等功能。

這組排針的預設值為將跳線帽套在 LINE\_OUT\_R/BLINE\_OUT\_R 與 LINE\_OUT\_L/BLINE\_OUT\_L 接針上，若您要使用前面板音效功能，則將跳線帽移除，將前面板音效連接排線安裝在此接針上。

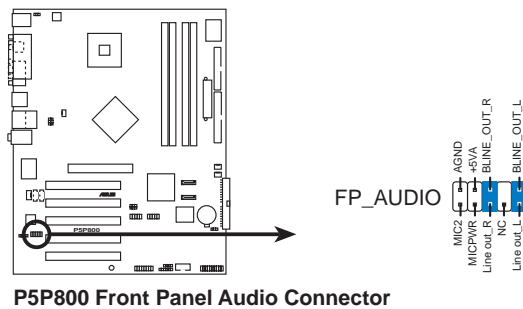

## 12. 系統控制面板連接排針 (20-pin PANEL)

這一組連接排針包括了數個連接到電腦主機前面板的功能接針。下述將針對各項功能作逐一簡短說明。

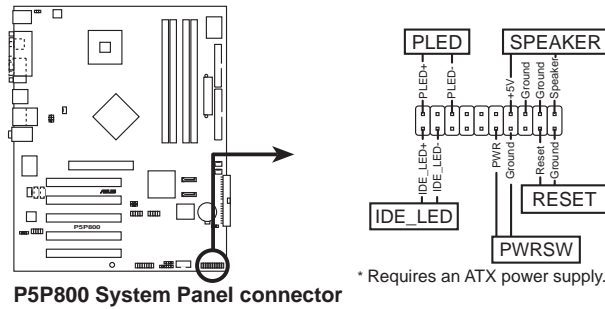

系統控制面板連接排針以不同的顏色來表示不同功能裝置的連接排針，可以讓您更容易的辨識以及更快速的連接安裝。請參考下述項目中對於各個裝置的顏色說明。

- **系統電源指示燈連接排針 (3-1 pin PLED, 綠色)**

這組排針可連接到電腦主機面板上的系統電源指示燈。在您啓動電腦並且使用電腦的情況下，該指示燈會持續亮著；而當指示燈閃爍亮著時，即表示電腦正處於睡眠模式中。
- **IDE 硬碟動作指示燈號接針 (2-pin IDE\_LED, 紅色)**

您可以連接此組 IDE\_LED 接針到電腦主機面板上的 IDE 硬碟動作指示燈號，如此一旦 IDE 硬碟有存取動作時，指示燈隨即亮起。
- **機殼喇叭連接排針 (4-pin SPEAKER, 橘色)**

這組四腳位排針連接到電腦主機機殼中的喇叭。當系統正常開機便可聽到嗶嗶聲，若開機時發生問題，則會以不同長短的音調來警示。
- **電源/軟關機開關連接排針 (2-pin PWRBTN, 黃色)**

這組排針連接到電腦主機面板上控制電腦電源的開關。您可以根據 BIOS 程式或作業系統的設定，來決定當按下開關時電腦會在正常運作和睡眠模式間切換，或者是在正常運作和軟關機模式間切換。若要關機，請持續按住電源開關超過四秒的時間。
- **軟開機開關連接排針 (2-pin RESET, 藍色)**

這組兩腳位排針連接到電腦主機面板上的 Reset 開關。可以讓您在不需要關掉電腦電源即可重新開機，尤其在系統當機的時候特別有用。

# 第三章

本章節說明開啓電腦電源的順序以及電腦開機後所發出各種不同類型嗶嗶聲的代表意義。

## 開 啓 電 源



## 章節提綱

- 3.1 第一次啓動電腦 ..... 3-1
- 3.2 關閉電源 ..... 3-2

## 3.1 第一次啓動電腦

1. 確認所有排線與接腳都接受，然後蓋上機殼的外蓋。
2. 確定所有的開關都已關閉
3. 將電源線接上機殼背面的電輸入插座。
4. 情況許可的話，最好將電源線路上加接突波吸收/保護器。
5. 您可以先開啓以下周邊的電源：
  - a. 顯示器
  - b. 外接式 SCSI 介面週邊裝置（從串連的最後端開始）
  - c. 系統電源供應器（ATX 的電源供應器不會因為送電而馬上動作，而是等待面板上的按鈕動作後才會工作）
6. 送電之後，機殼面板上應該會有電源指示燈亮起才對。如果是使用 ATX 電源供應器的話，必須等到面板按鈕被觸碰後才會啓動電源，電源指示燈此時才會亮起。如果您的電腦符合綠色省電標準，已隨時準備可以進入省電模式的話，顯示器指示燈也會亮起。如果開機過程一切順利的話，不久就可以在顯示器上看到畫面了，如果送電之後超過 30 秒而畫面未有動靜的話，表示電腦的設定尚有問題存在，請再進一步地的檢查各項動作，如果還是不行，就需要向廠商求助了！

### AMI BIOS 嗶聲所代表的意義

嗶聲	意義
一短嗶聲	鍵盤控制器、時間更新錯誤，無 Master 裝置被偵測到
兩連續嗶聲後跟隨兩短嗶聲	軟碟控制器失效
兩連續嗶聲後跟隨四短嗶聲	硬體組件失效

7. 在電源開啓之後可按下 <Del> 鍵以進入 BIOS 的設定模式，詳細設定方法請看本使用手冊的第四章部份。

## 3.2 關閉電源

在您關閉電源之前，必須先依照正常程序離開作業系統，然後才能斷電關機。如果您使用的是 ATX 規格的電源供應器，在離開或結束作業系統之後，按下電源開關即可關機。

### 3.2.1 使用作業系統關機功能

如果您使用的作業系統為 Windows® 98SE/ME/2000：

1. 按下「開始」，選擇「關機」。
2. 然後按下「確定」來關機。
3. 當 Windows® 作業系統關閉之後，電源也會隨後自動關閉。

如果您使用的作業系統為 Windows® XP：

1. 按下「開始」，選擇「電腦關機」。
2. 然後在「電腦關機」視窗中，選擇「關機」來正式關閉電腦。
3. 當 Windows® 作業系統關閉之後，電源也會隨後自動關閉。

### 3.2.2 使用電源開關之雙重功能

本主機板提供系統兩種開機模式，一為睡眠模式，另一則是軟開機模式。壓著電源開關少於四秒鐘，系統會根據 BIOS 的設定，進入睡眠或軟開機模式；若是壓著電源開關多於四秒，不論 BIOS 的設定為何，系統則會直接進入軟開機模式。請參考第四章「4.5 電源管理」一節中的說明。

# 第四章

在電腦系統中，BIOS 程式調校的優劣與否和整個系統的運作效能有極大的關係。針對您自己的配備來作最佳化 BIOS 設定是讓您的系統性能再提昇的要角。接著本章節將逐一說明 BIOS 程式中的每一項組態設定。

## BIOS 程 式 設 定

## 章節提綱

4.1 管理、更新您的 BIOS 程式 .....	4-1
4.2 BIOS 程式設定 .....	4-10
4.3 主選單 (Main Menu) .....	4-13
4.4 進階選單 (Advanced menu) .....	4-18
4.5 電源管理 (Power menu) .....	4-30
4.6 啟動選單 (Boot menu) .....	4-35
4.7 離開 BIOS 程式 (Exit menu) .....	4-40



## 4.1 管理、更新您的 BIOS 程式

下列軟體讓您可以管理與更新主機板上的 BIOS (Basic Input/Output System) 設定。

1. ASUS AFUDOS：在 DOS 模式下，以開機磁片來更新 BIOS 程式。
2. ASUS EZ Flash：當在 POST 開機程序時，使用軟碟片進行 BIOS 更新。
3. ASUS CrashFree BIOS 2：當 BIOS 程式毀損時，以開機磁片或驅動程式及公用程式光碟來更新 BIOS 程式。
4. ASUS Update：在 Windows 作業系統中更新 BIOS 程式。

上述軟體請參考相關章節的詳細使用說明。



建議您先將主機板原始的 BIOS 程式備份到一片開機片中，以備您往後需要再度安裝原始的 BIOS 程式。使用 AFUDOS 或華碩線上更新程式來拷貝主機板原始的 BIOS 程式。

### 4.1.1 製作一張開機片

1. 請使用下列任一種方式來製作一張開機片。

#### 在 DOS 作業系統下

- a. 選一張空白的 1.44MB 磁片放入磁碟機中。
- b. 進入 DOS 模式後，鍵入 `format A:/S`，然後按下 <Enter> 按鍵。

#### 在 Windows XP 作業系統下

- a. 選一張空白的 1.44MB 磁片放入磁碟機中。
- b. 由 Windows 桌面點選「開始」→「我的電腦」。
- c. 點選「3 1/2 磁碟機」圖示。
- d. 從選單中點選「File」，然後選擇「Format」，會出現「Format 3 1/2 Floppy Disk」視窗畫面。
- e. 點選「Create a MS-DOS startup disk」，接著按下「開始」。

#### 在 Windows 2000 作業系統下

- a. 選一張經過格式化的 1.44MB 磁片放入磁碟機中。
- b. 將 Windows 2000 光碟放入光碟機中。
- c. 點選「開始」，然後選擇「Run」。
- d. 鍵入 `D:\bootdisk\makeboot a:`  
假設你的光碟機為 D 槽。
- e. 按下 <Enter> 然後按照螢幕視窗的指示操作。

2. 將主機板的原始（或最新的）BIOS 程式拷貝至開機磁片中。

## 4.1.2 使用華碩 EZ Flash 更新 BIOS 程式

華碩 EZ Flash 程式讓您能輕鬆的更新 BIOS 程式，可以不必再透過開機片的冗長程序或是到 DOS 模式下執行。華碩 EZ Flash 程式內建在 BIOS 韌體當中，只要在開機之後，系統仍在自我測試 (Power-On Self Test, POST) 時，按下 <Alt> + <F2> 就可以進入 EZ Flash 程式。

### 使用 EZ Flash 更新 BIOS 程式

1. 從華碩網站上 ([taiwan.asus.com.tw](http://taiwan.asus.com.tw)) 下載最新的 BIOS 檔案，將此檔案重新命名為 P5GD2.ROM，並儲存在磁片中。
2. 重新開機。
3. 在開機之後，系統仍在自我測試 (POST) 時，按下 <Alt> + <F2> 進入如下圖的畫面，開始執行 EZ Flash 程式。

```
EZFlash starting BIOS update
Checking for floppy...
```

4. 把存有最新的 BIOS 檔案的磁片放入磁碟機中，若是所有更新所需的檔案都可以在磁片中讀取得到，EZ Flash 程式就會開始進行 BIOS 程式更新的程序，並在更新後自動重新開機。

```
EZFlash starting BIOS update
Checking for floppy...
Floppy found!
Reading file "P5P800.ROM". Completed.
Start erasing.....|
Start Programming...|
Flashed successfully. Rebooting.
```



- 請勿在更新 BIOS 程式檔案時關閉或重新啟動系統！此舉將會導致系統損毀！
- 若是磁碟機讀取不到磁片，您就會收到一個錯誤訊息，即「Floppy not found」。若是在磁片中讀取不到正確的 BIOS 檔案，您就會收到一個錯誤訊息，即「P5P800.ROM not found」，請確認您是否有將所下載的最新 BIOS 檔案更名為「P5P800.ROM」。

### 4.1.3 使用 AFUDOS 更新 BIOS 程式

AFUDOS 軟體讓您可以在 DOS 環境下，使用存有最新的 BIOS 程式的開機片來更新 BIOS 程式。AFUDOS 軟體也可以將現行系統中的 BIOS 程式設定複製至磁碟片或硬碟中，這份複製的磁碟片或硬碟，可以作為當 BIOS 程式失去作用或系統毀損時的備份檔案。

#### 複製現行系統中的 BIOS 程式

請依照以下步驟複製現行系統中的 BIOS 程式。



- 請先確認磁片不是寫入保護的狀態，並且有足夠的空間（至少 600KB）可以儲存檔案。
- 在下圖中的 BIOS 訊息內容僅供參考，在您螢幕上所出現的資訊和本圖不一定完全相同。

1. 將主機板附贈的驅動程式與公用程式光碟中的 AFUDOS 程式 (afudos.exe) 複製到開機磁片。
2. 開機後進入 DOS 模式，鍵入下列命令列：

```
afudos /o[filename]
```

在這裡所指的「filename」，使用者可以不超過八個位元的方式來命名這個主檔名，並以不超過三個位元的方式來命名副檔名。

```
A:\>afudos /oOLDBIOS1.ROM
```

Main filename Extension name

3. 按下 <Enter> 按鍵，就可將 BIOS 程式複製到磁碟片。

```
A:\>afudos /oOLDBIOS1.ROM
AMI Firmware Update Utility - Version 1.19(ASUS V2.07(03.11.24BB)
Copyright (C) 2003 American Megatrends, Inc. All rights reserved.
  Reading flash .... done
  Write to file ...ok
A:\>
```

當 BIOS 程式複製至磁碟片的程序完成之後，就會回到 DOS 視窗畫面。

## 更新 BIOS 程式

請依照以下步驟使用 AFUDOS 程式更新 BIOS 程式。

1. 從華碩網站 (tw.asus.com) 下載最新的 BIOS 檔案，將檔案儲存在開機磁片中。



請準備一張紙將 BIOS 的檔名寫下來，因為在更新過程中，您必須鍵入正確的 BIOS 檔案名稱。

2. 將 AFUDOS.EXE 程式由驅動程式及公用程式光碟中複製到存有 BIOS 檔案的開機磁片中。
3. 開機後進入 DOS 模式，鍵入下列命令列：

```
afudos /i[filename]
```

上列當中的「filename」指的就是由驅動程式及公用程式光碟拷貝至開機片的最新（或原始的）BIOS 程式。

```
A:\>afudos /iP5P800.ROM
```

4. AFUDOS 程式驗證檔案後就會開始更新 BIOS 程式。

```
A:\>afudos /iP5P800.ROM
AMI Firmware Update Utility - Version 1.19 (ASUS V2.07 (03.11.24BB))
Copyright (C) 2003 American Megatrends, Inc. All rights reserved.

WARNING!! Do not turn off power during flash BIOS
Reading file .... done
Reading flash .... done

Advance Check.....
Erasing flash .... done
Writing flash .... 0x008CC00 (9%)
```



請勿在更新 BIOS 程式檔案時關閉或重新啟動系統！此舉將會導致系統損毀！

5. 當 BIOS 程式更新的程序完成之後，就會回到 DOS 視窗畫面，然後再重新開機。

```
A:\>afudos /iP5P800.ROM
AMI Firmware Update Utility - Version 1.19(ASUS V2.07(03.11.24BB))
Copyright (C) 2003 American Megatrends, Inc. All rights reserved.

WARNING!! Do not turn off power during flash BIOS
Reading file ..... done
Reading flash .... done

Advance Check.....
Erasing flash ..... done
Writing flash ..... done
Verifying flash ... done

Please restart your computer

A:\>
```

#### 4.1.4 使用 CrashFree BIOS 2 程式回復 BIOS 程式

華碩最新自行研發的 CrashFree BIOS 2 工具程式，讓您在當 BIOS 程式和資料被病毒入侵或毀損時，可以輕鬆的從驅動程式及公用程式光碟中，或是從含有最新或原始的 BIOS 檔案的磁片中回復 BIOS 程式的資料。



1. 在執行更新 BIOS 程式之前，請準備隨主機板附贈的驅動程式及公用光碟程式，或是存有 BIOS 檔案的磁碟片。
2. 請確認在磁片中的 BIOS 檔案有重新命名為「P5P800.ROM」。

#### 使用磁碟片回復 BIOS 程式

請依照以下步驟使用磁碟片回復 BIOS 程式。

1. 啟動系統。
2. 將存有原始的或最新的 BIOS 程式的磁片放入磁碟機中。
3. 接著會顯示如下圖所示的訊息，並自動檢查磁片中所存有的原始的或最新的 BIOS 檔案。

```
Bad BIOS checksum. Starting BIOS recovery...
Checking for floppy...
```

若是所有更新所需的檔案都可以在磁片中讀取得到，就會開始進行 BIOS 程式更新的程序。

```
Bad BIOS checksum. Starting BIOS recovery...
Checking for floppy...
Floppy found!
Reading file "P5P800.ROM". Completed.
Start flashing...
```



請勿在更新 BIOS 程式檔案時關閉或重新啟動系統！此舉將會導致系統損毀！

4. 當系統更新完成時，會自動重新開機。

### 使用公用程式光碟回復 BIOS 程式

請依照以下步驟回復 BIOS 程式。

1. 將磁碟機中的磁片取出，然後啟動系統。
2. 將驅動程式及公用程式光碟放入光碟機。
3. 接著會顯示如下圖所示的訊息，並自動檢查磁片中原始的或最新的 BIOS 檔案。

```
Bad BIOS checksum. Starting BIOS recovery...
Checking for floppy...
```

當系統偵測磁碟機內並無置放磁碟片，系統會自動偵測光碟機內是否有光碟片與檔案。

```
Bad BIOS checksum. Starting BIOS recovery...
Checking for floppy...
Floppy not found!
Checking for CD-ROM...
CD-ROM found!
Reading file "P5P800.ROM". Completed.
```



請勿在更新 BIOS 程式檔案時關閉或重新啟動系統！此舉將會導致系統損毀！可連線上網至華碩官方網頁 ([taiwan.asus.com.tw](http://taiwan.asus.com.tw)) 下載最新 BIOS 版本。

4. 當 BIOS 更新完成時，會自動重新開機。



在驅動程式及公用程式光碟中的 BIOS 程式檔案也許並非為最新的 BIOS 檔案版本，請至華碩網站 (<http://tw.asus.com>) 來下載最新的 BIOS 檔案。

## 4.1.5 華碩線上更新

華碩線上更新程式是一套可以讓您在 Windows 作業系統下，用來管理、儲存與更新主機板 BIOS 檔案的公用程式。您可以使用華碩線上更新程式來執行以下的功能：

1. 儲存系統現有的 BIOS 程式。
2. 從網路上下載最新的 BIOS 程式。
3. 從更新的 BIOS 檔案更新 BIOS 程式。
4. 直接從網路上下載並更新 BIOS 程式。
5. 查看 BIOS 程式的版本。

這個程式可以在主機板附贈的驅動程式及公用程式光碟中找到。



在使用華碩線上更新程式之前，請先確認您已經經由內部網路對外連接，或者經由網際網路服務供應商 (ISP) 所提供的連線方式連接到網際網路連上網際網路。

### 安裝華碩線上更新程式

請依照以下的步驟安裝華碩線上更新程式。

1. 將驅動程式及公用程式光碟放入光碟機中，會出現「驅動程式」選單。
2. 點選「公用程式」標籤，然後點選「華碩線上更新程式 VX.XX.XX」。請參考 5-3 一節中公用程式的視窗畫面。
3. 華碩線上更新程式就會複製到系統中。



在您要使用華碩線上更新程式來更新 BIOS 程式之前，請先將其他所有的應用程式關閉。

## 使用網路更新 BIOS 程式

請依照以下步驟使用網路更新 BIOS 程式。

1. 點選「開始→程式集→ASUS→ASUSUpdate→ASUSUpdate」執行華碩線上更新主程式。

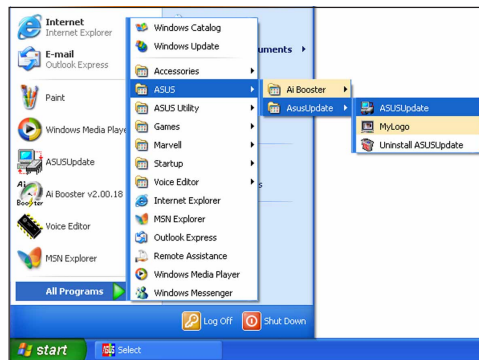

2. 在下拉式選單中選擇 Update BIOS from the Internet，然後按下「Next」繼續。

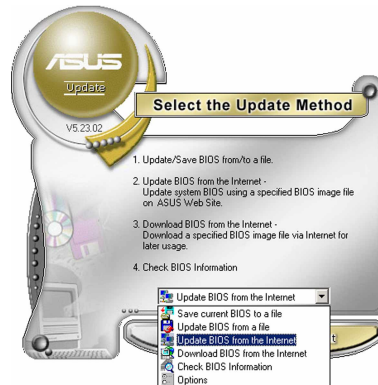

3. 請選擇離您最近的華碩 FTP 站台可避免網路壅塞，或者您也可以直接選擇「Auto Select」由系統自行決定。按下「Next」繼續。





- 接著再選擇您欲下載的 BIOS 版本。按下「Next」繼續。
- 最後再跟著畫面上的指示完成 BIOS 更新的程序。



華碩線上更新程式可以自行透過網路下載 BIOS 程式。經常的更新才能獲得最新的功能。

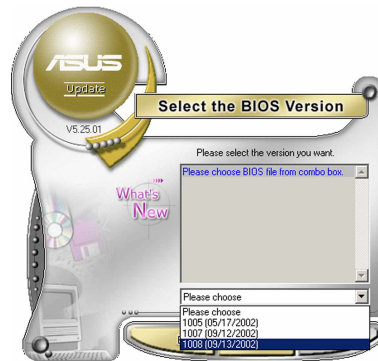

## 使用 BIOS 檔案更新 BIOS 程式

請依照以下步驟使用 BIOS 檔案更新 BIOS 程式。

- 點選「開始→程式集→A S U S → ASUSUpdate→ASUSUpdate」執行華碩線上更新主程式。
- 在下拉式選單中選擇 Update BIOS from a file，然後按下「Next」繼續。
- 在「開啓」的視窗中選擇 BIOS 檔案的所在位置，然後點選「儲存」。
- 最後再依照螢幕畫面的指示來完成 BIOS 更新的程序。

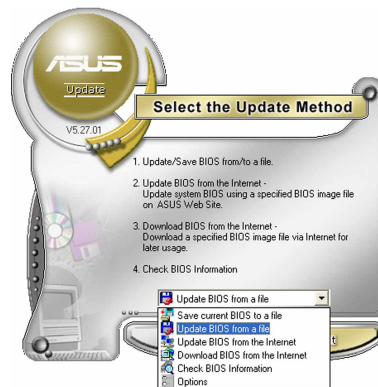

## 4.2 BIOS 程式設定

BIOS (Basic Input and Output System: 基本輸入輸出系統) 是每一部電腦用來記憶周邊硬體相關設定，讓電腦正確管理系統運作的程式，並且提供一個選單式的使用介面供使用者自行修改設定。經由 BIOS 程式的設定，您可以改變系統設定值、調整電腦內部各項元件參數、變更系統效能以及設定電源管理模式。如果您的電腦已是組裝好的系統，那麼 BIOS 應該已經設定好了。如果是這樣，在後面我們會說明如何利用 BIOS 設定程式來做更進一步的設定，特別是硬碟型態的設定。

如果您是自行組裝主機板，那麼，在重新設定系統，或是當您看到了 RUN SETUP 的訊息時，您必須輸入新的 BIOS 設定值。有時候您可能需要重新設定電腦開機密碼，或是更改電源管理模式的設定等，您都需要使用到 BIOS 的設定。

本主機板使用 Flash ROM 記憶體晶片，BIOS 程式就儲存在這個 Flash ROM 晶片中。利用快閃記憶體更新公用程式，再依本節所述的步驟進行，可以下載並升級成新版的 BIOS。由於儲存 BIOS 的唯一記憶體在平時只能讀取不能寫入，因此您在 BIOS 中的相關設定，譬如時間、日期等等，事實上是儲存在隨機存取記憶體 (CMOS RAM) 中，透過電池將其資料保存起來，因此，即使電腦的電源關閉，其資料仍不會流失 (隨機存取記憶體可以寫入資料，但若無電源供應，資料即消失)。當您打開電源時，系統會叫出儲存在隨機存取記憶體中 BIOS 的設定，進行開機測試。

在開機之後，系統仍在自我測試 (POST, Power-On Self Test) 時，按下 <DELETE> 鍵，就可以啟動設定程式。如果您超過時間才按 <DELETE> 鍵，那麼自我測試會繼續執行，並阻止設定程式的啟動。在這種情況下，如果您仍然需要執行設定程式，請按機殼上的 <RESET> 鍵或 <Ctrl> + <Alt> + <Delete> 重新開機。

華碩 BIOS 設定程式以簡單容易使用為訴求，選單方式的設計讓您可以輕鬆的瀏覽選項，進入次選單點選您要的設定，假如您不小心做錯誤的設定，而不知道如何補救時，本設定程式提供一個快速鍵直接回復到上一個設定，這些將在以下的章節中有更進一步的說明。



1. BIOS 程式的出廠預設值可讓系統運作處於最佳效能，但是若系統因您改變 BIOS 程式而導致不穩定，請讀取出廠預設值來保持系統的穩定。請參閱「4.7 離開 BIOS 程式」一節中「Load Setup Defaults」項目的詳細說明。
2. 在本章節的 BIOS 程式畫面僅供參考，將可能與您所見到的畫面有所差異。
3. 請至華碩網站 (<http://tw.asus.com>) 下載最新的 BIOS 程式檔案來獲得最新的 BIOS 程式資訊。

## 4.2.1 BIOS 程式選單介紹

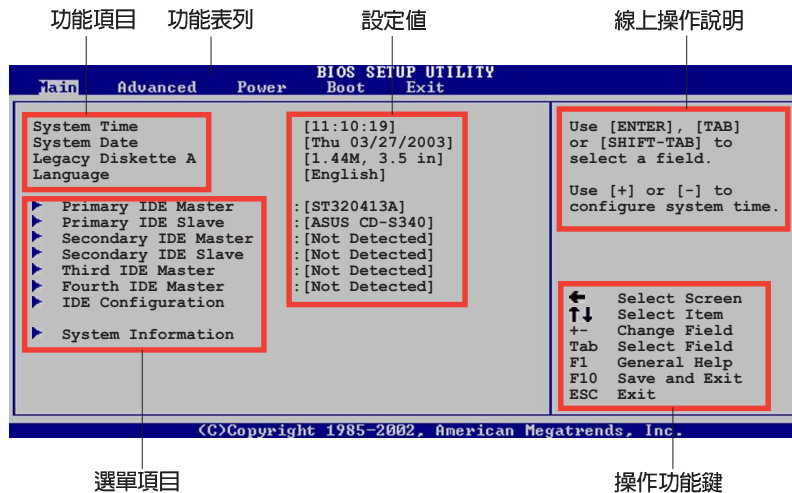

## 4.2.2 程式功能表列說明

BIOS 設定程式最上方各選單功能說明如下：

- Main** 本項目提供系統基本設定。
- Advanced** 本項目提供系統進階功能設定。
- Power** 本項目提供電源管理模式設定。
- Boot** 本項目提供開機磁碟設定。
- Exit** 本項目提供離開 BIOS 設定程式與出廠預設值還原功能。

使用左右方向鍵移動選項，可切換至另一個選單畫面。

## 4.2.3 操作功能鍵說明

在選單畫面的右下方為操作功能鍵說明，請參照功能鍵說明來選擇及改變各項功能。



操作功能鍵將因功能頁面的不同而有所差異。

## 4.2.4 選單項目

於功能表列選定選項時，被選擇的功能將會反白，如右圖紅線所框選的地方，即選擇 Main 選單所出現的項目。

點選選單中的其他項目（例如：Advanced、Power、Boot 與 Exit）也會出現該項目不同的選項。

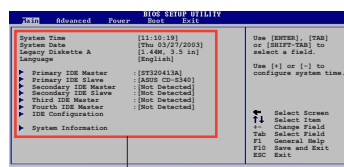

主選單功能的選單項目

## 4.2.5 子選單

在選單畫面中，若功能選項前面有一個小三角形標記，代表此為子選單，您可利用方向鍵來選擇，並按下 <Enter> 鍵來進入子選單。

## 4.2.6 設定值

這些存在於選單中的設定值是提供給使用者選擇與設定之用。這些項目中，有的功能選項僅為告知使用者目前運作狀態，並無法更改，那麼此類項目就會以淡灰色顯示。而可更改的項目，當您使用方向鍵移動項目時，被選擇的項目以反白顯示，代表這是可更改的項目。

## 4.2.7 設定視窗

在選單中選擇功能項目，然後按下 <Enter> 鍵，程式將會顯示包含此功能所提供的選項小視窗，您可以利用此視窗來設定您所想要的設定。

## 4.2.8 捲軸

在選單畫面的右方若出現如右圖的捲軸畫面，即代表此頁選項超過可顯示的畫面，您可利用上/下方向鍵或是 PageUp/PageDown 鍵來切換畫面。

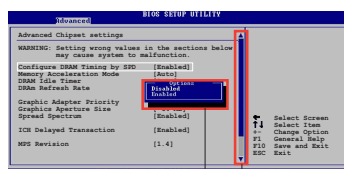

設定視窗

捲軸

## 4.2.9 線上操作說明

在選單畫面的右上方為目前所選擇的作用選項的功能說明，此說明會依選項的不同而自動變更。

## 4.3 主選單 (Main Menu)

當您進入 BIOS 設定程式時，首先出現的第一個畫面即為主選單，內容如下圖。



請參閱「4.2.1 BIOS 程式選單介紹」一節來得知如何操作與使用本程式。

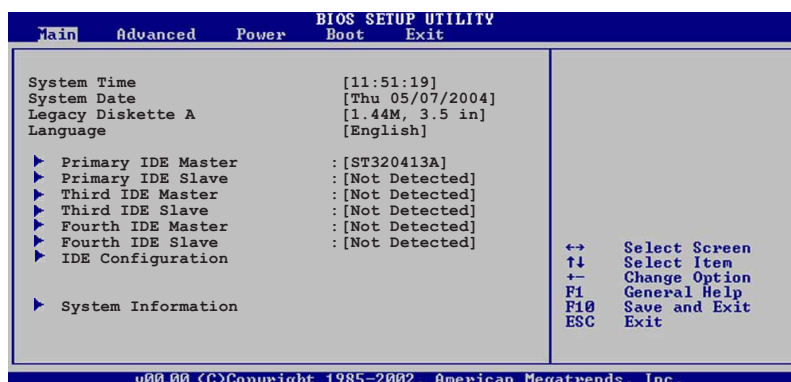

### 4.3.1 System Time [XX:XX:XXXX]

設定系統的時間（通常是目前的時間），格式分別為時、分、秒，有效值則為時（00 到 23）、分（00 到 59）、秒（00 到 59）。可以使用 <Tab> 或 <Tab> + <Shift> 組合鍵切換時、分、秒的設定，直接輸入數字。

### 4.3.2 System Date [Day XX/XX/XXXX]

設定您的系統日期（通常是目前的日期），順序是月、日、年，格式為月（1 到 12）、日（1 到 31）、年（到 2099）。使用 <Tab> 或 <Tab> + <Shift> 鍵切換月、日、年的設定，直接輸入數字。

### 4.3.3 Legacy Diskette A [1.44M, 3.5 in.]

本項目儲存了軟式磁碟機的相關資訊，設定值有：[Disabled] [360K, 5.25 in.] [1.2M, 5.25 in.] [720K, 3.5 in.] [1.44M, 3.5 in.] [2.88M, 3.5 in.]。

### 4.3.4 Language [English]

這個功能可以更改 BIOS 設定畫面所顯示的語系。設定值有：[Francais] [German] [English]。

### 4.3.5 IDE 裝置選單 (Primary, Third and Fourth IDE Master/Slave)

當您進入 BIOS 程式時，程式會自動偵測系統已存在的 IDE 裝置，程式將 IDE 各通道的主副裝置獨立為單一選項，選擇您想要的項目並按 <Enter> 鍵來進行各項裝置的設定。



在畫面中出現的各個欄位 (Device、Vendor、Size、LBA Mode、Block Mode、PIO Mode、Async DMA、Ultra DMA 與 SMART monitoring) 的數值皆為 BIOS 程式自動偵測裝置而得。若欄位顯示為 N/A，代表沒有裝置連接於此系統。

#### Type [Auto]

本項目可讓您選擇 IDE 裝置類型。選擇 Auto 設定值可讓程式自動偵測與設定 IDE 裝置的類型；選擇 CDROM 設定值則是設定 IDE 裝置為光學裝置；而設定為 ARMD (ATAPI 可移除式媒體裝置) 設定值則是設定 IDE 裝置為 ZIP 磁碟機、LS-120 磁碟機或 MO 磁光碟機等。設定值有：[Not Installed] [Auto] [CDROM] [ARMD]。

#### LBA/Large Mode [Auto]

開啓或關閉 LBA 模式。設定為 [Auto] 時，系統可自行偵測裝置是否支援 LBA 模式，若支援，系統將會自動調整為 LBA 模式供裝置使用。設定值有：[Disabled] [Auto]。

#### Block (Multi-sector Transfer) [Auto]

開啓或關閉資料同時傳送多個磁區功能。當您設為 [Auto] 時，資料傳送便可同時傳送至多個磁區，若設為 [Disabled]，資料傳送便只能一次傳送一個磁區。設定值有：[Disabled] [Auto]。

### PIO Mode [Auto]

選擇 PIO 模式。設定值有：[Auto] [0] [1] [2] [3] [4]。

### DMA Mode [Auto]

選擇 DMA 模式。設定值有：[Auto] [SWDMA0] [SWDMA1] [SWDMA2] [MWDMA0] [MWDMA1] [MWDMA2] [UDMA0] [UDMA1] [UDMA2] [UDMA3] [UDMA4] [UDMA5]。

### SMART Monitoring [Auto]

開啓或關閉自動偵測、分析、報告技術 (Smart Monitoring, Analysis, and Reporting Technology)。設定值有：[Auto] [Disabled] [Enabled]。

### 32Bit Data Transfer [Disabled]

開啓或關閉 32 位元資料傳輸功能。設定值有：[Disabled] [Enabled]。

## 4.3.6 IDE 裝置設定 (IDE Configuration)

本選單讓您設定或變更 IDE 裝置的相關設定。選擇您想要的項目並按 < Enter > 鍵來進行各項裝置的設定。

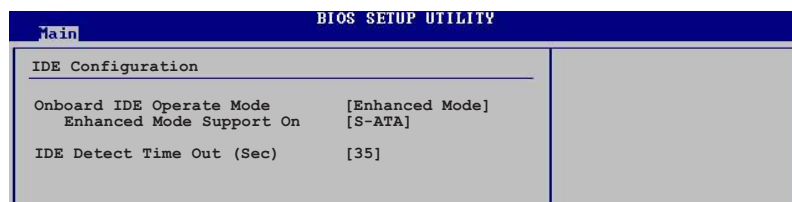

### Onboard IDE Operate Mode [Enhanced Mode]

本項目因應使用者作業系統的不同而設計，若您使用較舊的作業系統，例如 MS-DOS、Windows 98SE/ME 等，請設為 [Compatible Mode]；而使用 Windows 2000/XP 或更新的作業系統，請設為 [Enhanced Mode]。設定值有：[Compatible Mode] [Enhanced Mode]。

### *Enhanced Mode Support On [S-ATA]*

本項目預設值為 [S-ATA]，此設定值可讓您在使用較新的作業系統時，同時使用序列式 ATA 與並列式 ATA 裝置，建議您保持此預設值來維持系統的穩定性；若您欲在此模式下，以較舊的作業系統，例如：MS-DOS、Windows 98SE/ME 等，使用並列式 ATA 裝置，只有在沒有安裝任何序列式 ATA 裝置的情況下，仍可正常運作。

而 [P-ATA+S-ATA] 與 [P-ATA] 項目為特殊選項，僅供玩家使用，若您使用這些項目而發生相容性的問題，請調回預設值 [S-ATA]。

設定值有：[P-ATA+S-ATA] [S-ATA] [P-ATA]。



---

Onboard IDE Operate Mode 項目與其子選項只有在 Configure SATA As 項目設為 Standare IDE 才會出現。

---

### *IDE Port Settings [Primary P-ATA+S-ATA]*

本項目可讓您設定在使用較舊的作業系統時，欲使用的四組 IDE 裝置連接埠。設定如下：[Primary P-ATA+S-ATA]：使用並列式 ATA 的主通道與序列式 ATA 的二組連接埠。[Secondary P-ATA+S-ATA]：使用並列式 ATA 的副通道與序列式 ATA 二組連接埠。[P-ATA Ports Only]：僅使用並列式 ATA 主、副通道。

設定值有：[Primary P-ATA+S-ATA] [Secondary P-ATA+S-ATA] [P-ATA Ports Only]。



---

本項目只有在 Onboard IDE Operate Mode 設為 Compatible Mode 才會出現。

---

### **IDE Detect Time Out [35]**

本項目用來選擇自動偵測 ATA/ATAPI 裝置的等待時間。設定值有：[0] [5] [10] [15] [20] [25] [30] [35]。



### 4.3.7 系統資訊 (System Information)

本選單可自動偵測系統的 BIOS 版本、處理器與記憶體相關資料。

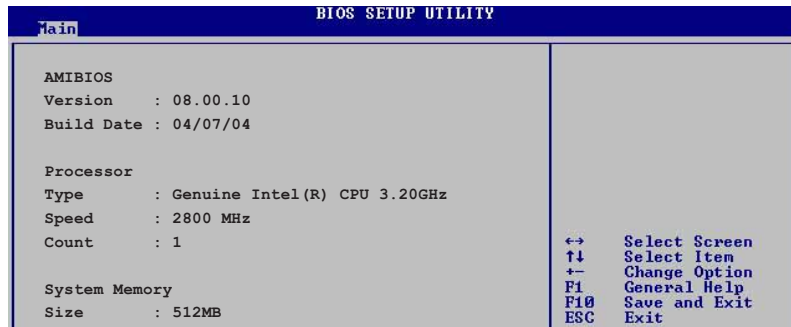

#### AMI BIOS

本項目顯示目前所使用的 BIOS 程式資料。

#### Processor

本項目顯示目前所使用的中央處理器。

#### System Memory

本項目顯示目前所使用的記憶體模組容量。

## 4.4 進階選單 (Advanced menu)

進階選單可讓您改變中央處理器與其他系統裝置的細部設定。



注意！在您設定本進階選單的設定時，不正確的數值將導致系統損毀。

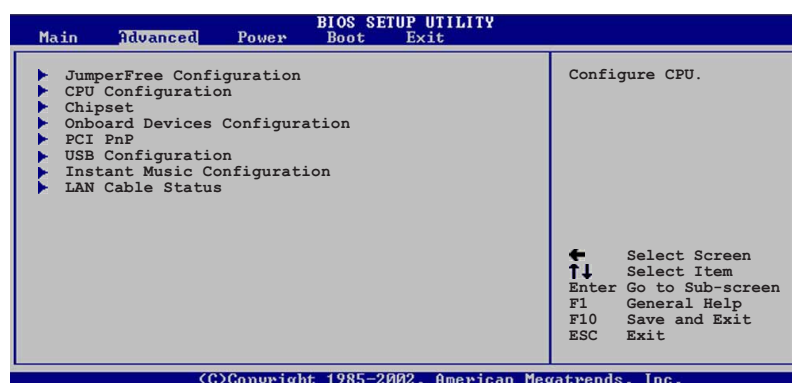

### 4.4.1 JumperFree 設定 (JumperFree Configuration)

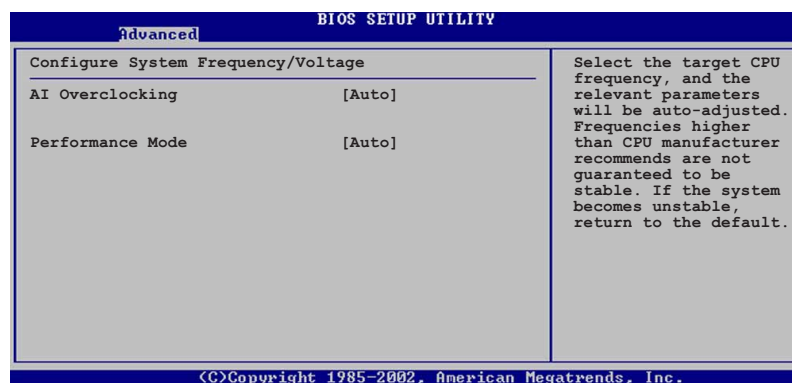

#### AI Overclocking [Auto]

本項目可滿足您對於中央處理器超頻的渴望，提供預先設定好的超頻比率，您只需選擇設定值即可超頻。設定值有：[Manual] [Standard] [Overclock 5%] [Overclock 10%] [Overclock 20%] [Overclock 30%] [A.I. NOS]。



以下的項目只有在 AI Overclocking 項目設定為 [Manual] 時才會出現。

### CPU External Frequency (MHz) [xxx] (自動偵測數值)

本項目指定從時脈產生器所產生的頻率數值，送至系統匯流排與 PCI 匯流排。中央處理器的運作時脈 (CPU Speed) 是由倍頻與外頻相乘而得。本項目的數值可以使用「+」或「-」按鍵來調整。數值變更的範圍由 100 至 400 MHz。請參考下表來設定前側匯流排 (FSB) 與中央處理器外頻 (CPU External Frequency)。

表格 4.4.2 FSB/CPU 外頻對照列表

前側匯流排	中央處理器外頻
FSB 800	200 MHz
FSB 533	133 MHz
FSB 533	100 MHz



設定過高的處理器頻率將會導致系統的不穩定與硬體損毀，當系統出現不穩定的狀況時，建議您使用預設值。

### DRAM Frequency [Auto]

本項目可用您設定 DRAM 的運作頻率。設定值有：[266 MHz] [320 MHz] [400 MHz] [500 MHz] [533 MHz] [Auto]。



調整 DRAM 運作頻率有可能導致系統設定過高的處理器頻率將會導致系統的不穩定，因此當這類狀況發生時，請將設定值調整回預設值。

### AGP/PCI Frequency (MHz) [Auto]

本項目可讓您將 AGP/PCI 運作頻率調整至更高的數值，以獲得更快的系統效能或超頻的功能。設定值有：[Auto] [66.66/33.33] [72.73/36.36] [80.00/40.00]。

### CPU VCore Voltage [Auto]

本項目可以讓您選擇特定的處理器核心電壓。而設定項則會因您所安裝的 CPU 型號不同而有異。



設定過高的處理器頻率將會導致系統的不穩定與硬體損毀，當系統出現不穩定的狀況時，建議您使用預設值。

### DDR Reference Voltage [Auto]

本項目可設定 DDR SDRAM 運作電壓。設定值有：[2.85V] [2.75V] [2.65V] [2.55V] [Auto]。

### AGP VDDQ Voltage [1.50V]

本項目可設定 AGP 運作電壓。設定值有：[1.80V] [1.70V] [1.60V] [1.50V]。



以下項目只有在 AI Overclocking 設為 [AI NOS] 時才會出現。

### NOS Mode [Auto]

華碩的 NOS 技術，可以依照 CPU 的實際負載狀況，進行動態超頻作業。本項目可讓您針對不同的 CPU 負載狀況，設定 Non-Delay 超頻系統模式。設定值有：[Auto] [Standard] [Sensitive] [Heavy Load]。



以下項目只有在 NOS Mode 設定為 [Standard] [Sensitive] 或 [Heavy] 時才會出現。

### Turbo NOS [Disabled]

本項目用來關閉或設定選擇 NOS Mode 的超頻百分比。設定值有：[Disabled] [Overclock 3%] [Overclock 5%] [Overclock 7%] [Overclock 10%] [Overclock 15%] [Overclock 20%]。

## 4.4.2 處理器設定 (CPU Configuration)

本項目可讓您得知中央處理器的各項資訊與變更中央處理器的相關設定。

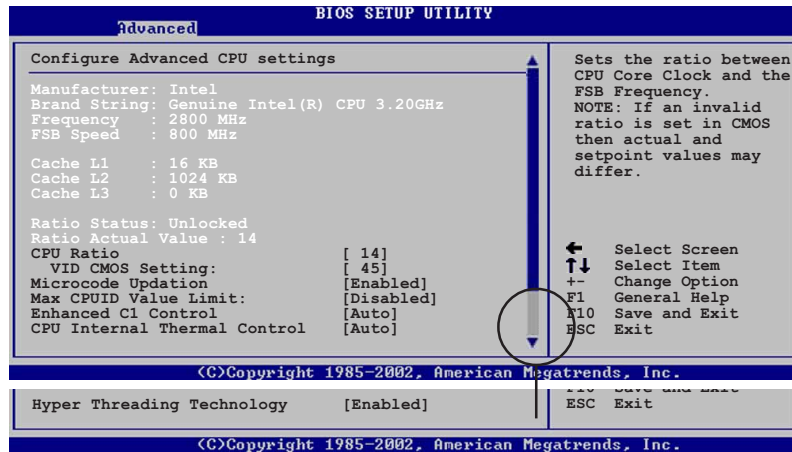

### CPU Ratio [14]

本項目用來設定中央處理器與前側匯流排間的時脈比率。本選項的預設值是交由 BIOS 自動偵測，請使用「+」或「-」按鍵來調整。

### VID CMOS Setting [45]

本項目用來設定CPU的 VID CMOS 值。請使用方向鍵的按鍵來調整數值。

### Microcode Updation [Enabled]

本項目用來啟動或關閉Microcode Updation。設定值有 [Disabled] [Enabled]。

### Max CPUID Value Limit [Disabled]

當您欲使用不支援延伸的 CPUID 功能的作業系統時，請將本項目設為 [Enabled]。設定值有 [Disabled] [Enabled]。

### Enhanced C1 Control [Auto]

當設定為 [Auto]，BIOS 程式會自動檢查處理器對啟動支援 C1E 的相容性。在 C1E 模式下，當系統在閒置狀態時，處理器的電源使用量會降低。設定值有 [Auto] [Disabled]。

### CPU Internal Thermal Control [Auto]

本項目用來關閉或設定自動啟動中央處理器內部溫度控制功能。設定值有：[Auto] [Disabled]。

### Hyper-Threading Technology [Enabled]

本項目用來啟動或關閉中央處理器的 Hyper-Threading 技術。設定值有：[Disabled] [Enabled]。

## 4.4.3 晶片設定 (Chipset)

本項可讓您變更晶片組與記憶體進階設定。選其中一項按<Enter>進入。

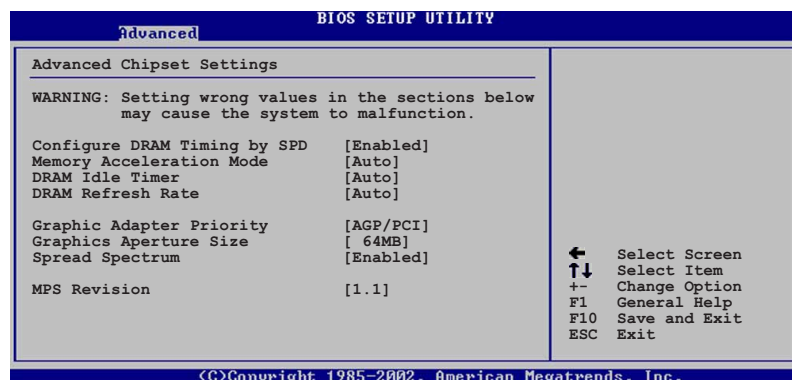

### Advanced Chipset Settings

#### Configure DRAM Timing by SPD [Enabled]

當設定為 [Enabled] 時，本項目經由讀取記憶體模組的 SPD (Serial Presence Detect) 晶片的內容來設定最佳化的速度控制。當設定為 [Disabled] 時，您可以透過次項目手動設定記憶體模組的最佳化速度。設定值有：[Disabled] [Enabled]。

##### DRAM CAS# Latency [2.5 Clocks]

本項目用於控制在 SDRAM 送出讀取命令和實際上資料開始動作時間的週期時間。建議您使用預設值以保持系統穩定。設定值有：[2.0 Clocks] [2.5 Clocks] [3.0 Clocks]。

##### DRAM RAS# Precharge [4 Clocks]

這個項目用來控制當 SDRAM 送出 Precharge 命令後，多少時間內不得再送出命令。建議您使用預設值以保持系統的穩定。設定值有：[4 Clocks] [3 Clocks] [2 Clocks]。

#### **DRAM RAS# to CAS# Delay [4 Clocks]**

這個項目用來控制 SDRAM 送出啟動命令和實際上開始讀/寫命令這兩者間的週期時間。建議您使用預設值以保持系統的穩定。設定值有：[2 Clocks] [3 Clocks] [4 Clocks] [5 Clocks]。

#### **DRAM RAS# Active to Precharge Delay [8 Clocks]**

這個項目用來控制提供給 SDRAM 參數使用的 SDRAM 時脈週期數。設定值有：[8 Clocks] [7 Clocks] [6 Clocks] [5 Clocks]。

#### **DRAM Burst Length [8]**

設定值有：[4 Clocks] [8 Clocks]。

### **Memory Acceleration Mode [Auto]**

當本項目設定為 [Enabled] 時，將可以縮短 CPU 與記憶體間的延遲時間，使系統效能提升。您可藉由開啓本選項來啓動華碩 Hyper Path 功能。設定值有：[Auto] [Enabled]。



啓動本選項將可能導致系統不穩的狀況發生。當這類狀況發生時，請將設定值調整回 [Auto]。

### **DRAM Idle Timer [Auto]**

當本項目用來設定 DRAM 休眠時間。設定值有：[Infinite] [Enabled] [0T] [8T] [16T] [64T] [Auto]。

### **DRAM Refresh Mode [Auto]**

當本項目用來設定 DRAM 更新模式。設定值有：[Auto] [15.6 uSec] [7.8 uSec] [64 uSec] [64T]。



當系統因上述項目改變而導致不穩定時，建議您使用預設值。

### **Graphic Adapter Priority [AGP/PCI]**

若您的系統同時裝有 PCI 顯示介面卡與 AGP 介面顯示卡時，本項目可讓您選擇優先使用的顯示卡。設定值有：[AGP/PCI] [PCI/AGP]。

### **Graphics Aperture Size [64MB]**

本項目可以讓您選擇要對 AGP 顯示圖形資料使用多少記憶體映對，設定值有：[4MB] [8MB] [16MB] [32MB] [64MB] [128MB] [256MB]。

### **Spread Spectrum [Enabled]**

設定值有：[Disabled] [Enabled]。

## MPS Revision [1.1]

設定值有：[1.1] [1.4]。

## 4.4.4 內建裝置設定 (OnBoard Devices Configuration)

BIOS SETUP UTILITY	
Advanced	
Onboard AC'97 Audio	[Auto]
Onboard LAN	[Enabled]
Onboard LAN Boot ROM	[Disabled]
Serial Port1 Address	[3F8/IRQ4]
Serial Port2 Address	[2F8/IRQ3]
Parallel Port Address	[378]
Parallel Port Mode	[ECP]
ECP Mode DMA Channel	[DMA3]
Parallel Port IRQ	[IRQ7]
Onboard Game/MIDI Port	[Disabled]

### Onboard AC' 97 Audio [Auto]

當您將本項目設定為 [Auto] 時，BIOS 程式會自動偵測您是否有使用任何的音效裝置，若是 BIOS 程式偵測到音效裝置，本主機板內建的音效控制晶片會自動啟動；若是沒有偵測到音效裝置，本主機板內建的音效控制晶片會自動關閉。設定值有：[Disabled] [Auto]。

### OnBoard LAN [Enabled]

本項目用來開啓或關閉主機板內建的網路控制器。設定值有：[Disabled] [Enabled]。

#### *OnBoard LAN Boot ROM [Disabled]*

本項目需將 OnBoard LAN 設為 [Enabled] 才會出現，其這個項目用於啓用或關閉主機板內建網路控制器的開機唯讀記憶體 (Boot ROM) 功能。設定值有：[Disabled] [Enabled]。

### Serial Port1 Address [3F8/IRQ4]

本項目可以設定序列埠 COM 1 的位址。COM 1 及 COM 2 必須使用不同的位址值。設定值有：[Disabled] [3F8/IRQ4] [3E8/IRQ4] [2E8/IRQ3]。

### Serial Port2 Address [2F8/IRQ3]

本項目可以設定序列埠 COM 2 的位址。COM 1 及 COM 2 必須使用不同的位址值。設定值有：[Disabled] [2F8/IRQ3] [3E8/IRQ4] [2E8/IRQ3]。

### Parallel Port Address [378]

本項目可讓您選擇並列埠所使用的位址值。設定值有：[Disabled] [378] [278] [3BC]。



### Parallel Port Mode [ECP]

本項目用來設定 Parallel Port 模式。設定值有：[Normal] [Bi-directional] [EPP] [ECP]。

#### *ECP Mode DMA Channel [DMA3]*

設定值有：[DMA0] [DMA1] [DMA3]。

#### *EPP Version [1.9]*

本選項可讓您選擇並列埠 EPP 版本。此選項只有在 Parallel Port Mode 設定為 EPP 時才會出現。設定值有：[1.9] [1.7]。

#### *Parallel Port IRQ [IRQ7]*

設定值有：[IRQ5] [IRQ7]。

### Onboard Game/MIDI Port [200/300]

本項目用來設定或關閉主機板內建的遊戲搖桿埠所使用的輸入 / 輸出位址。設定值有：[Disabled] [200/300] [200/330] [208/300] [208/330]。

#### *MIDI IRQ Select [IRQ10]*

本項目用來設定 MIDI 連接埠的 IRQ 位址。設定值有：[IRQ5] [IRQ10] [IRQ11]。

## 4.4.5 PCI 隨插即用裝置 (PCI PnP)

本選單可讓您變更 PCI/PnP 裝置的進階設定，其包含了供 PCI/PnP 裝置所使用的 IRQ 位址與 DMA 通道資源與記憶體區塊大小設定。



注意！在您進行本進階選單的設定時，不正確的數值將導致系統損毀。

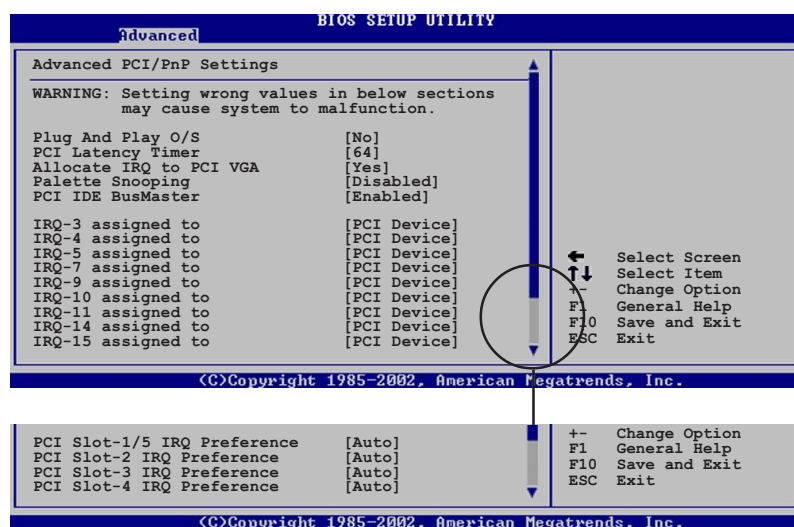

### Plug and Play O/S [No]

當設為 [No]，BIOS 程式會自行調整所有裝置的相關設定。若您安裝了支援隨插即用功能的作業系統，請設為 [Yes]。設定值有：[No] [Yes]。

### PCI Latency Timer [64]

本項目可讓您選擇 PCI 訊號計時器的延遲時間。設定值有：[32] [64] [96] [128] [160] [192] [224] [248]。

### Allocate IRQ to PCI VGA [Yes]

本項目可讓您決定是否自行指定 PCI 介面顯示卡的 IRQ 中斷位址。當設定為 [Yes]，您可以透過 BIOS 程式自行指定 PCI 介面顯示卡的 IRQ 中斷位址。設定值有：[No] [Yes]。

### Palette Snooping [Disabled]

有一些非標準架構的顯示卡，如 MPEG 或是圖形加速卡，也許會有運作不正常的情況發生。將這個項目設定在 [Enabled] 可以改善這個問題。如果您使用的是標準 VGA 顯示卡，那麼請保留預設值 [Disabled]。設定值有：[Disabled] [Enabled]。

### PCI IDE BusMaster [Disabled]

本項目用來開啓或關閉 BIOS 程式是否利用 PCI 控制匯流排來讀取 / 寫入資料至 IDE 裝置。設定值有：[Disabled] [Enabled]。

### IRQ-xx assigned to [PCI Device]

本項目可讓您指定 IRQ 位址是讓 PCI/PnP 裝置使用（設為 [PCI Device]）或是保留給 ISA 介面卡（設為 [Reserved]）。設定值有：[PCI Device] [Reserved]。

### PCI Slot-xx IRQ Preference [PCI Device]

本項目可讓您指定 IRQ 位址是讓 PCI/PnP 裝置使用（設為 [PCI Device]）或是保留給 ISA 介面卡（設為 [Auto]）。設定值有：[PCI Device] [Auto]。

## 4.4.6 USB 裝置設定 (USB Configuration)

本選單可讓您變更 USB 裝置的各項相關設定。

Advanced		BIOS SETUP UTILITY	
USB Configuration			
Module Version - 2.23.2-9.4			
USB Devices Enabled: None			
USB Function		[Enabled]	
Legacy USB Support		[Auto]	
USB 2.0 Controller		[Enabled]	
USB 2.0 Controller Mode		[HiSpeed]	



在 USB Devices Enabled 項目中會顯示自動偵測到的裝置。若無連接任何裝置，則會顯示 None。

### USB Function [Enabled]

本項目用來啓動或關閉 USB 功能。設定值有：[Disabled] [Enabled]。

## Legacy USB Support [Auto]

本項目用來啟動或關閉支援 USB 裝置功能。當設定為預設值 [Auto] 時，系統可以在開機時便自動偵測是否有 USB 裝置存在，若是，則啟動 USB 控制器；反之則不會啟動。但是若您將本項目設定為 [Disabled] 時，那麼無論是否存在 USB 裝置，系統內的 USB 控制器都處於關閉狀態。設定值有：[Disabled] [Enabled] [Auto]。

## USB 2.0 Controller [Enabled]

本項目用來啟動或關閉 USB 2.0 控制器。設定值有：[Disabled] [Enabled]。

## USB 2.0 Controller Mode [HiSpeed]

本項目可讓您設定 USB 2.0 裝置的傳輸速率模式。設定值分別有 HiSpeed (480 Mbps) 與 Full Speed (12 Mbps) 模式。設定值有：[HiSpeed] [Full Speed]。

## USB 大型儲存裝置設定 (USB Mass Storage Device Configuration)

BIOS SETUP UTILITY	
Advanced	
USB Mass Storage Device Configuration	Number of seconds POST waits for the USB mass storage device after the start unit command.
USB Mass Storage Reset Delay [20 Sec]	
No USB Mass Storage device detected	

### USB Mass Storage Reset Delay [20 Sec]

本項目可讓您選擇系統 BIOS 程式偵測 USB 儲存裝置的等待時間。設定值有：[10 Sec] [20 Sec] [30 Sec] [40 Sec]。

### Emulation Type [Auto]

設定為 [Auto] 時，程式會自動將低於 530MB 容量的 USB 儲存裝置模擬為軟碟機，而高於 530MB 容量的裝置則會模擬為硬碟裝置。而 Forced FDD 項目則可設定被指定的裝置為可開機的磁碟（例如：ZIP 磁碟）。



Device 與 Emulation Type 項目僅於安裝 USB 儲存裝置時才會出現。

## 4.4.7 免開機音樂播放功能設定 (Instant Music Configuration)

Advanced		BIOS SETUP UTILITY
Instant Music Option		If enabled, power up by PS/2 keypboard function will be disabled.
Instant Music	[Disabled]	

### Instant Music [Disabled]

本項目可讓您在 BIOS 程式中開啓或關閉 Instant Music 功能。設定值有：[Disabled] [Enabled]



當 Instant Music 功能開啟時，PS/2 鍵盤喚醒功能將會自動關閉。請參考 5-11 頁的說明。

### Instant Music CD-ROM Drive [IDE Secondary Master]

本項目可讓您選擇欲使用來播放音樂光碟的光碟機裝置。設定值有：[IDE Primary Master] [IDE Primary Slave] [IDE Secondary Master] [IDE Secondary Slave]。



本項只有在 Instant Music 項目設為 [Enabled] 時才會出現。

## 4.4.8 LAN Cable Status

本選單會顯示網路 (LAN) 連線的狀態。

Advanced		BIOS SETUP UTILITY
POST Check LAN cable		[Disabled]
LAN Cable Status		
Pair	Status	Length
1-2	Open	0.0M
3-6	Open	0.0M
4-5	Open	0.0M
7-8	Open	0.0M

### POST Check LAN cable [Disabled]

本項目用來啓動或關閉在系統自我測試 (POST) 時檢查網路連線。設定值有：[Disabled] [Enabled]。

## 4.5 電源管理 (Power menu)

本選單可讓您調整進階電源管理 (APM) 的設定。

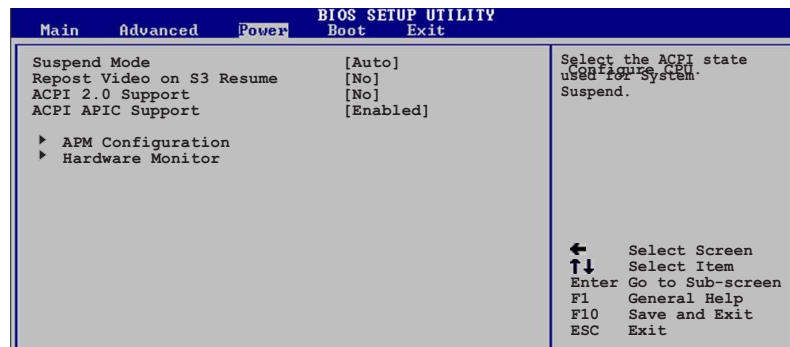

### 4.5.1 Suspend Mode [Auto]

本項目用於選擇系統省電功能。設定值有：[S1 (POS) Only] [S3 only] [Auto]。

### 4.5.2 Repost Video on S3 Resume [No]

本項目可讓您決定從 S3 省電模式回復時，是否要顯示 VGA BIOS 畫面。設定值有：[No] [Yes]。

### 4.5.3 ACPI 2.0 Support [No]

本項目可讓您開啓或關閉 ACPI 2.0 支援模式。設定值有：[No] [Yes]。

### 4.5.4 ACPI APIC Support [Enabled]

本項目可讓您決定是否增加 ACPI APIC 表單至 RSDT 指示清單。設定值有：[Enabled] [Disabled]。

## 4.5.5 進階電源管理設定 (APM Configuration)

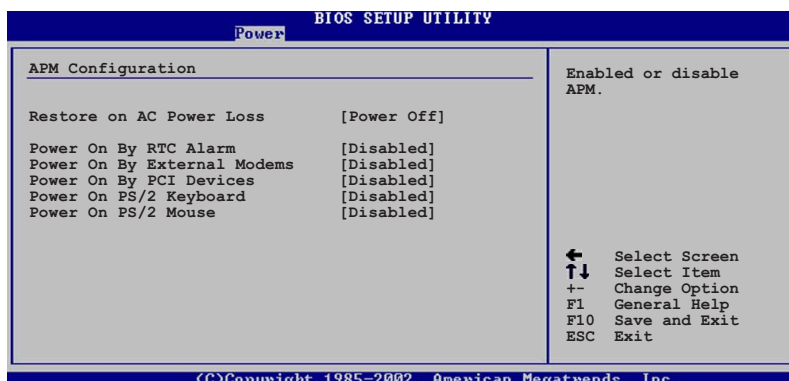

### Restore on AC Power Loss [Power Off]

若設定為 [Power Off]，則當系統在電源中斷之後電源將維持關閉狀態。若設定為 [Power On]，當系統在電源中斷之後重新開啓。若設定為 [Last State]，會將系統設定回復到電源未中斷之前的狀態。設定值有：[Power Off] [Power On] [Last State]。

### Power On By RTC Alarm [Disabled]

本項目讓您開啓或關閉即時時鐘 (RTC) 喚醒功能，當您設為 [Enabled] 時，將出現 RTC Alarm Date、RTC Alarm Hour、RTC Alarm Minute 與 RTC Alarm Second 子項目，您可自行設定時間讓系統自動開機。設定值有：[Disabled] [Enabled]。



本選項只有在 Power On By RTC Alarm 設定為 [Enabled] 時，才會出現。

#### RTC Alarm Date [xx]

設定 RTC Alarm Date，使用 <+> 或 <-> 鍵來調整數值。設定值有：[Every Day] [01] ~ [31]

#### RTC Alarm Hour [xx]

設定 RTC Alarm Hour，使用 <+> 或 <-> 鍵來調整數值。設定值有：[00] ~ [23]

#### RTC Alarm Minute [xx]

設定 RTC Alarm Minute，使用 <+> 或 <-> 鍵來調整數值。設定值有：[00] ~ [59]

#### RTC Alarm Second [xx]

設定 RTC Alarm Second，使用 <+> 和 <-> 鍵來調整數值。設定值有：[00] ~ [59]

### Power On By External Modems [Disabled]

當電腦在軟關機狀態下，數據機接收到訊號時，設定為 [Enabled] 則系統重新開啓；設定為 [Disabled] 則是關閉這項功能。設定值有：[Disabled] [Enabled]。



要注意的是，電腦及應用軟體必須在全動力狀態下才能接收跟傳遞訊號，因此，接收到第一個訊號而剛啟動電腦時可能無法成功傳遞訊息。當電腦軟關機時關閉外接數據機再打開也可能會引起一串啟始動作導致系統電源啟動。

### Power On By PCI Devices [Disabled]

當本項目設定為 [Enabled] 時，您可以使用 PCI 介面的網路卡或數據機擴充卡來開機。要使用本功能，ATX 電源供應器必須可以提供至少 1 安培的電流及 +5VSB 的電壓。設定值有：[Disabled] [Enabled]。

### Power On By PS/2 Keyboard [Disabled]

您可以指定要使用鍵盤上的哪一個功能鍵來開機。要使用本功能，ATX 電源供應器必須可以提供至少 1 安培的電流及 +5VSB 的電壓。設定值有：[Disabled] [Enabled] [Space Bar] [Ctrl-Esc] [Power-Key]。

### Power On By PS/2 Mouse [Disabled]

當您將本選項設定成 [Enabled] 時，您可以利用 PS2 滑鼠來開機。要使用本功能，ATX 電源供應器必須可以提供至少 1 安培的電流及 +5VSB 的電壓。設定值有：[Disabled] [Enabled]。



## 4.5.6 系統監控功能 (Hardware Monitor)

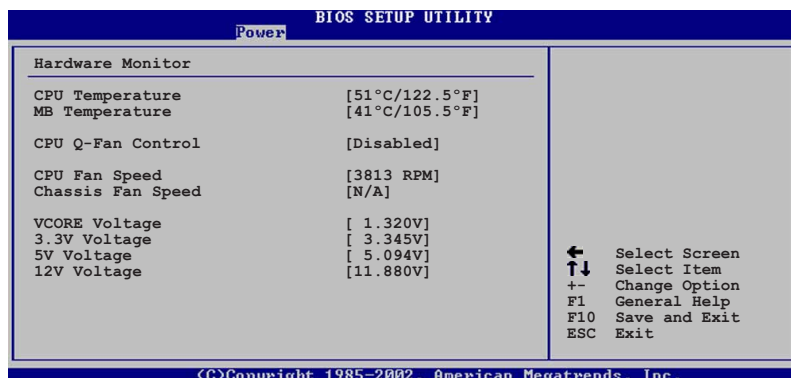

CPU Temperature [xxx°C/xxx°F]

MB Temperature [xxx°C/xxx°F]

本系列主機板具備了中央處理器以及主機板的溫度感測器，可自動偵測並顯示目前主機板與處理器的溫度。

CPU Q-Fan Control [Disabled]

本項目用來啟動或關閉 ASUS Q-Fan 功能，ASUS Q-Fan 能視個人的需求，來為系統調整適合的風扇速率。當本項目為 [Enabled] 時，Fan Speed Ratio 項目就會出現。設定值有：[Disabled] [Enabled]。

CPU Q-Fan Mode [PWM]

在本項目中，您可以選擇連接在 CPU 風扇插座上的 CPU 風扇電源接頭種類。當使用 4-pin 的 CPU 風扇電源接頭時，請選擇 [PWM] 模式。而要是使用 3-pin 的 CPU 風扇電源接頭時，請選擇 [DC] 模式。設定值有：[PWM] [DC]。



為了讓達到最理想的效能，請使用符合 Intel PWM-Pulse Width Modulator) 標準的 4-pin 處理器專用散熱器。

CPU Fan Ratio [Auto]

本項目能讓您選擇最適合的 CPU 風扇速率。若本選項設定為 [Auto] 時，當 CPU 除於較低溫狀態時，會自動選擇風扇速率。而要是您的系統安裝有較多周邊需要較強的散熱效能時，請將選項設定為較高的比率。本選項只有在 CPU Q-Fan Control 選項設定為開啓時才會出現。設定值有：[Auto] [90%] [80%] [70%] [60%]。

### **CPU Target Temperature [xxx°C]**

本項目用來設定處理器在到達多少溫度時，處理器的風扇就會增加轉速來降低處理器的溫度。本項目只有在 CPU Q-Fan Control 項目設定為 [Enabled] 時才會出現。設定值有：[35°C] [38°C] [41°C] [44°C] [47°C] [50°C] [53°C] [56°C] [59°C] [62°C] [65°C]。

### **CPU Fan Speed [xxxxRPM] or [N/A]**

本系列主機板備有 CPU 風扇轉速 RPM (Rotations Per Minute) 監控，且顯示散熱風扇每分鐘的轉速。若是風扇電源接頭並未連接到主機板時，則本選項會顯示為 [N/A]。

### **Chassis Fan Speed [xxxxRPM] or [N/A]**

為了避免系統因為過熱而造成損壞，本系列主機板備有機殼內的風扇轉速 RPM (Rotations Per Minute) 監控，所有的風扇都設定了轉速安全範圍，一旦風扇轉速低於安全範圍，華碩智慧型主機板就會發出警訊，通知使用者注意。

### **VCORE Voltage, 3.3V Voltage, 5V Voltage, 12V Voltage**

本系列主機板具有電壓監視的功能，用來確保主機板以及 CPU 接受正確的電壓準位，以及穩定的電流供應。

## 4.6 啓動選單 (Boot menu)

本選單可讓您改變系統啓動裝置與相關功能。

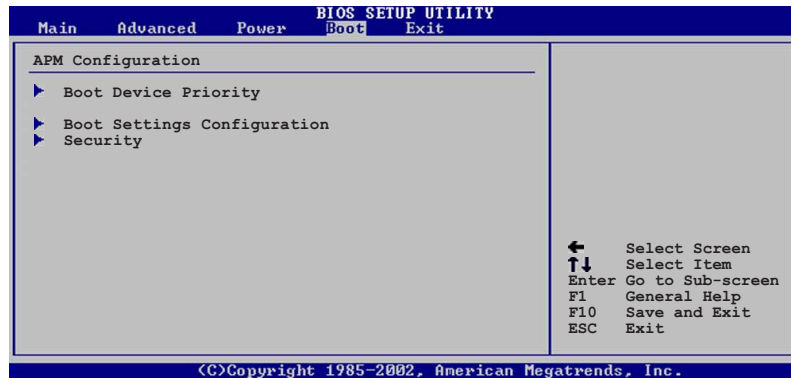

### 4.6.1 啓動裝置順序 (Boot Device Priority)

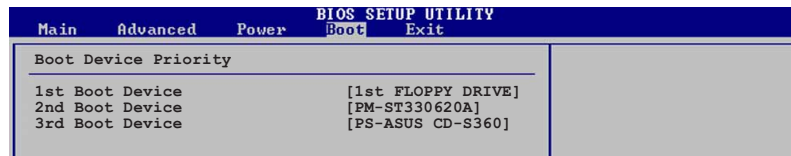

#### 1st~xxth Boot Device [1st Floppy Drive]

本項目讓您自行選擇開機磁碟並排列開機裝置順序。依照 1st、2nd、3rd 順序分別代表其開機裝置順序。而裝置的名稱將因使用的硬體裝置不同而有所差異。設定值有：[xxxxx Drive] [Disabled]。

## 4.6.2 啟動選項設定 (Boot Settings Configuration)

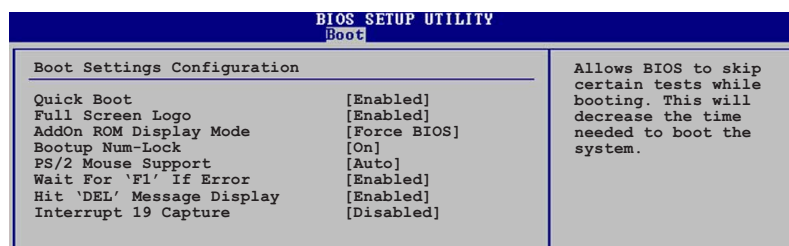

### Quick Boot [Enabled]

本項目可讓您決定是否要略過主機板的自我測試功能 (POST)，開啓本項目將可加速開機的時間。當設定為 [Disabled] 時，BIOS 程式會執行所有的自我測試功能。設定值有：[Disabled] [Enabled]。

### Full Screen Logo [Enabled]

若您要使用個人化開機畫面，請將本項目設定為啓用 [Enable]。設定值有：[Disabled] [Enabled]。



如果您欲使用華碩 MyLogo™ 功能，請務必將 Full Screen Logo 項目設定為 [Enabled]。

### Add On ROM Display Mode [Force BIOS]

本項目讓您設定選購裝置韌體程式的顯示模式。設定值有：[Force BIOS] [Keep Current]。

### Bootup Num-Lock [On]

本項目讓您設定在開機時 NumLock 鍵是否自動啓動。設定值有：[Off] [On]。

### PS/2 Mouse Support [Auto]

本項目可讓您開啓或關閉支援 PS/2 滑鼠功能。設定值有：[Disabled] [Enabled] [Auto]。

### Wait for 'F1' If Error [Enabled]

當您將本項目設為 [Enabled]，那麼系統在開機過程出現錯誤訊息時，將會等待您按下 [F1] 鍵確認才會繼續進行開機程序。設定值有：[Disabled] [Enabled]。

### Hit 'DEL' Message Display [Enabled]

當您將本項目設為 [Enabled] 時，系統在開機過程中會出現「Press DEL to run Setup」訊息。設定值有：[Disabled] [Enabled]。

### Interrupt 19 Capture [Disabled]

當您使用某些 PCI 介面卡有內建韌體程式（例如：SCSI 介面卡），如果有需要透過 Interrupt 19 啟動，則請將本項目設為 [Enabled]。設定值有：[Disabled] [Enabled]。

## 4.6.3 安全性選單 (Security)

本選單可讓您改變系統安全設定。

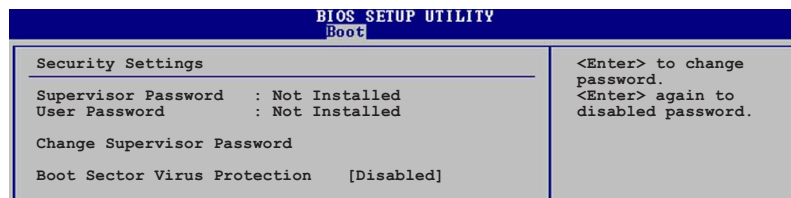

### Change Supervisor Password (變更系統管理員密碼)

本項目是用於變更系統管理員密碼。本項目的運作狀態會於畫面上方以淡灰色顯示。預設值為 Not Installed。當您設定密碼後，則此項目會顯示 Installed。

請依照以下步驟設定系統管理員密碼 (Supervisor Password)：

1. 選擇 Change Supervisor Password 項目並按下 <Enter>。
2. 於 Enter Password 視窗出現時，輸入欲設定的密碼，可以是六個字元內的英文、數字與符號，輸入完成按下 <Enter>。
3. 按下 <Enter> 後 Confirm Password 視窗會再次出現，再一次輸入密碼以確認密碼正確。密碼確認無誤時，系統會出現 Password Installed. 訊息，代表密碼設定完成。若出現 Password do not match! 訊息，代表於密碼確認時輸入錯誤，請重新輸入一次。此時畫面上方的 Supervisor Password 項目會顯示 Installed。

若要變更系統管理員的密碼，請依照上述程序再執行一次密碼設定。

若要清除系統管理員密碼，請選擇 Change Supervisor Word，並於 Enter Password 視窗出現時，直接按下 <Enter>，系統會出現 Password uninstalled. 訊息，代表密碼已經清除。



若您忘記設定的 BIOS 密碼，可以採用清除 CMOS 即時鐘 (RTC) 記憶體。請參閱「2.6 跳線選擇區」一節取得更多資訊。

當您設定系統管理者密碼之後，會出現下列選項讓您變更其他安全方面的設定。

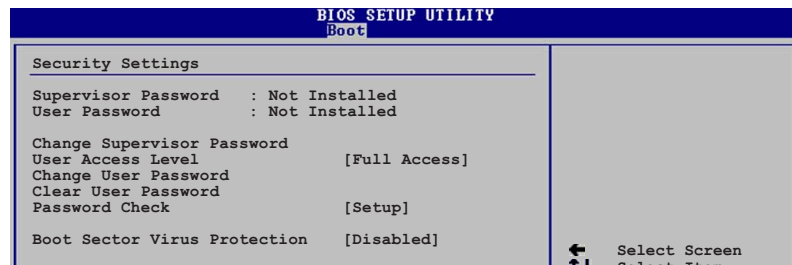

### User Access Level [Full Access]

當您設定系統管理員密碼後，本項目將會出現。本項目可讓您選擇 BIOS 程式存取限制權限等級，若使用者沒有輸入系統管理員密碼，則需依照權限等級存取 BIOS 程式。設定值有：[No Access] [View Only] [Limited] [Full Access]。

**No Access** 使用者無法存取 BIOS 程式。

**View Only** 允許使用者讀取 BIOS 程式但無法變更任何項目。

**Limited** 允許使用者僅能存取 BIOS 程式的某些項目。例如：系統時間。

**Full Access** 允許使用者存取完整的 BIOS 程式。

### Change User Password (變更使用者密碼)

本項目是用於變更使用者密碼，運作狀態會於畫面上方以淡灰色顯示，預設值為 **Not Installed**。當您設定密碼後，則此項目會顯示 **Installed**。

設定使用者密碼 (User Password)：

1. 選擇 **Change User Password** 項目並按下 [Enter]。
2. 在 **Enter Password** 視窗出現時，請輸入欲設定的密碼，可以是六個字元內的英文、數字與符號。輸入完成按下 [Enter]。
3. 接著會再出現 **Confirm Password** 視窗，再一次輸入密碼以確認密碼正確。密碼確認無誤時，系統會出現 **Password Installed** 訊息，代表密碼設定完成。若出現 **Password do not match!** 訊息，代表於密碼確認時輸入錯誤，請重新輸入一次。此時畫面上方的 **User Password** 項目會顯示 **Installed**。

若要變更使用者的密碼，請依照上述程序再執行一次密碼設定。

若要清除密碼，請再選擇 **Change User Word**，並於 **Enter Password** 視窗出現時，直接按下 [Enter]，系統會出現 **Password uninstalled.** 訊息，代表密碼已經清除。

### **Clear User Password (清除使用者密碼)**

本項目可讓您清除使用者密碼。

### **Password Check [Setup]**

當您將本項目設為 [Setup]，BIOS 程式會於使用者進入 BIOS 程式設定畫面時，要求輸入使用者密碼。若設為 [Always] 時，BIOS 程式會在開機過程亦要使用者輸入密碼。設定值有：[Setup] [Always]。

### **Boot Sector Virus Protection [Disabled]**

本項目用來開啓或關閉開機磁區病毒防護功能。設定值有：[Disabled] [Enabled]。

## 4.7 離開 BIOS 程式 (Exit menu)

本選單可讓您讀取 BIOS 程式出廠預設值與離開 BIOS 程式。

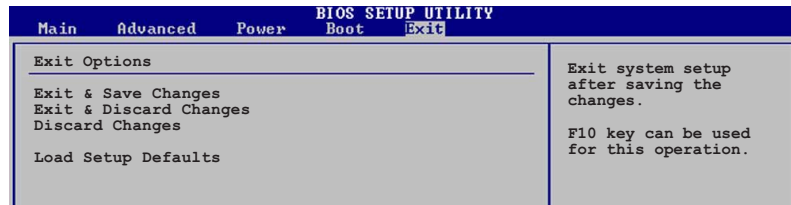

按下 <Esc> 鍵並不會立即離開 BIOS 程式，要從此選單上選擇適當的項目，或按下 <F10> 鍵才會離開 BIOS 程式。

### Exit & Save Changes

當您調整 BIOS 設定完成後，請選擇本項目以確認所有設定值存入 CMOS 記憶體內。按下 <Enter> 鍵後將出現一個詢問視窗，選擇 [Yes]，將設定值存入 CMOS 記憶體並離開 BIOS 設定程式；若是選擇 [No]，則繼續 BIOS 程式設定。



假如您想離開 BIOS 設定程式而不存檔離開，按下 <Esc> 鍵，BIOS 設定程式立刻出現一個對話視窗詢問您「Discard configuration changes and exit now?」，選擇 [Yes] 不將設定值存檔並離開 BIOS 設定程式，選擇 [No] 則繼續 BIOS 程式設定。

### Exit & Discard Changes

若您想放棄所有設定，並離開 BIOS 設定程式，請將高亮度選項移到此處，按下 <Enter> 鍵，即出現詢問對話窗，選擇 [OK]，不將設定值存入 CMOS 記憶體並離開 BIOS 設定程式，先前所做的設定全部無效；若是選擇 [Cancel]，回到 BIOS 設定程式。

### Discard Changes

若您想放棄所有設定，將所有設定值回復原先 BIOS 設定值，請選擇本項目並按下 <Enter> 鍵，即出現詢問視窗，選擇 [OK]，將所有設定值改為出廠預設值，並繼續 BIOS 程式設定；若是選擇 [Cancel]，則繼續 BIOS 程式設定，本次修改過的設定仍然存在。

### Load Setup Defaults

若您想放棄所有設定，將所有設定值改為出廠預設值，您可以在任何一個選單按下 <F5>，或是選擇本項目並按下 <Enter> 鍵，即出現詢問視窗，選擇 [Yes]，將所有設定值改為出廠預設值，並繼續 BIOS 程式設定；若是選擇 [No]，則繼續 BIOS 程式設定。



# 第五章

除了主機板所需要的裝置驅動程式之外，華碩驅動程式及公用程式光碟尚提供許多方便實用甚至獨家開發的軟體供華碩愛好者使用。本章節描述華碩驅動程式及公用程式光碟中的內容。

## 軟體支援



## 章節提綱

5.1 安裝作業系統 .....	5-1
5.2 驅動程式及公用程式光碟資訊 .....	5-1
5.3 軟體資訊 .....	5-7

## 5.1 安裝作業系統

本主機板完全適用於 Microsoft Windows 98SE/ME/2000/2003 Server/XP 作業系統 (OS, Operating System)。「永遠使用最新版本的作業系統」並且不定時地昇級，是讓硬體配備得到最佳工作效率的不二法門。



- 由於主機板和週邊硬體裝置的選項設定繁多，本章僅就軟體的安裝程序供您參考。您也可以參閱您使用的作業系統說明文件以取得更詳盡的資訊。
- 為了更好的系統相容性與效能，在您安裝驅動程式之前，請確認您的 Windows® 作業系統已安裝 Windows 2000 service Pack 4 或是 Windows® XP Service Pack 1。

## 5.2 驅動程式及公用程式光碟資訊

隨貨附贈的驅動程式及公用程式光碟包括了數個有用的軟體和公用程式，將它們安裝到系統中可以強化主機板的機能。



華碩驅動程式及公用程式光碟的內容會不定時地更新，但不另行通知。如欲得知最新的訊息，請造訪華碩的網站 <http://taiwan.asus.com.tw>。

### 5.2.1 執行驅動程式及公用程式光碟

欲開始使用驅動程式及公用程式光碟，僅需將光碟片放入您的光碟機中即可。若您的系統已啟動光碟機「自動安插通知」的功能，那麼稍待一會兒光碟片會自動顯示華碩歡迎視窗和軟體安裝選單。



點選安裝各項驅動程式

點選圖示以獲得更多資訊



如果歡迎視窗並未自動出現，那麼您也可以到驅動程式及公用程式光碟中的 BIN 檔案夾裡直接點選 ASSETUP.EXE 主程式開啟選單視窗。

## 5.2.2 驅動程式選單 (Drivers menu)

在驅動程式選單中會顯示所有適用於本主機板的硬體裝置的驅動程式。系統中所有的硬體裝置皆需安裝適當的驅動程式才能使用。



### Intel Chipset Inf Update 程式

本項目將會安裝 Intel Chipset Inf Update 程式，本驅動程式將會啟動本主機板元件針對隨插即用功能的支援。當您將本驅動程式安裝至目標系統後，便可針對晶片組所支援的各項功能進行設定。

您可採用包含 interactive、silent、unattended preload 在內的三種模式進行本程式的安裝。若採用 interactive 模式，則在安裝過程中，會要求使用者進行輸入的工作；而若是採用 silent 與 unattended preload 模式，則在安裝過程中不會要求使用者進行輸入。如欲取得進一步相關資訊，請參閱線上手冊或 Readme 檔案。

### SoundMAX® 音效驅動程式 & 應用程式

點選此選項便會開始進行 ADI® AD1985 SoundMAX 音效驅動程式與應用程式安裝。

### Marvell® Yukon Gigabyte 網路驅動程式

安裝 Marvell® Yukon 88E8053 PCI Express Gigabit 網路驅動程式後可讓您的網路傳輸率提升至 1000Mbps。

### USB 2.0 驅動程式

本項目將會安裝 USB 2.0 驅動程式。



驅動程式與安裝軟體選項，可能會因為在不同的作業系統中而有所變動。

## 5.2.3 公用程式選單 (Utilities menu)

軟體選單會列出所有可以在本主機板上使用的應用程式和其他軟體。其中  
以高亮度文字顯示的軟體即表示適用於您的主機板。您只需在這些軟體  
名稱上以滑鼠左鍵按一下即可開始進行該軟體的安裝動作。



### Marvell Yukon VCT 應用程式

點選本項目將會安裝 Marvell Yukon VCT 應用程式。請至 5-11 頁查閱  
詳細說明。

### 華碩系統診斷家 (ASUS PC Probe)

這個智慧型的診斷程式可以監控風扇的轉速、中央處理器的溫度以及系  
統的電壓，並且會將所偵測到的任何問題回報給您。這個絕佳輔助軟體工  
具可以幫助您的系統時時刻刻處在良好的操作環境中。

### 華碩線上更新程式

利用 ASUS Live Update 可以讓您從華碩公司的網站上下載並安裝最新的  
BIOS。



在使用華碩線上更新程式之前，請確認您已經連上網際網路，否  
則系統無法連接到華碩網站下載更新資料。

### Microsoft DirectX 驅動程式

安裝微軟最新的 DirectX 9.0b 版驅動程式。

### 防毒軟體

點選本項目便會進行光碟所附之防毒軟體。想了解更多進一步的資訊，請  
參考線上使用手冊的說明。

## Adobe Acrobat Reader 瀏覽軟體

安裝 Adobe 公司的 Acrobat Reader 瀏覽軟體以便觀看 PDF (Portable document Format) 格式的檔案文件。

## 華碩螢幕保護程式

安裝由華碩精心設計的螢幕保護程式。

## I' m InTouch 遠端存取應用程式

本項目提供您可以遠距離 (在家裡或在公司時) 控制您的電腦主機上的檔案或硬體。



螢幕所顯示的畫面與公用程式選項，可能因為在不同的作業系統環境下而有差異。

## 5.2.4 華碩的聯絡方式

按下「聯絡資訊」索引標籤會出現華碩電腦的聯絡資訊。此外，本手冊的封面內頁也會列出華碩的聯絡方式供您參考。



## 5.2.5 其他資訊

出現在歡迎視窗畫面左方的數個圖示能提供給您有關於主機板和驅動程式及公用程式光碟的其他資訊。本節將說明點選每一個圖示所出現的彈出式項目的內容。

### 顯示主機板資訊

這個視窗會顯示本主機板的規格簡介。



### 瀏覽光碟片內容

這個視窗會顯示驅動程式及公用程式光碟的內容。



## 技術資源申請表

這個視窗會顯示華碩技術支援申請表。當您需要專業人員協助您解決關於技術上的問題時，請填寫表格再選擇使用傳真或者電子信箱的途徑和華碩技術支援部門取得聯繫。

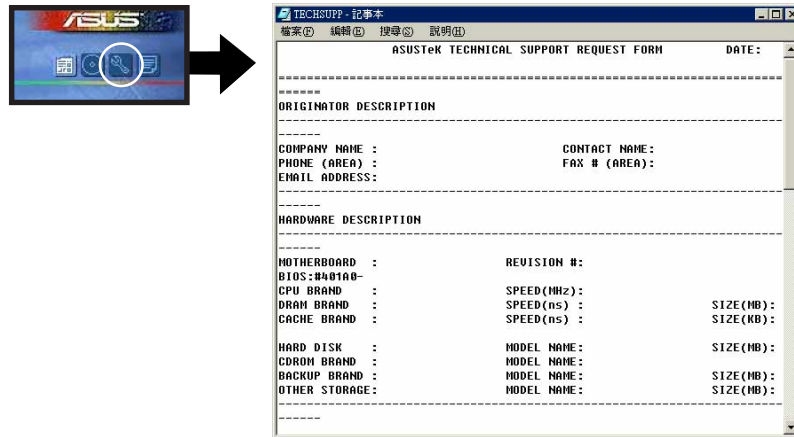

ASUSTeK TECHNICAL SUPPORT REQUEST FORM

DATE: \_\_\_\_\_

=====

ORIGINATOR DESCRIPTION

=====

COMPANY NAME : CONTACT NAME :  
PHONE (AREA) : FAX # (AREA) :  
EMAIL ADDRESS: \_\_\_\_\_

=====

HARDWARE DESCRIPTION

=====

MOTHERBOARD : REVISION #:  
BIOS :#40100-  
CPU BRAND : SPEED(MHz) :  
DRAM BRAND : SPEED(ns) : SIZE(MB):  
CACHE BRAND : SPEED(ns) : SIZE(KB):

HARD DISK : MODEL NAME: SIZE(MB):  
CDROM BRAND : MODEL NAME:  
BACKUP BRAND : MODEL NAME: SIZE(MB):  
OTHER STORAGE: MODEL NAME: SIZE(MB):

-----

## 讀我

這個視窗會顯示驅動程式及公用程式光碟的內容以及每個項目簡短的說明，為文字檔格式。

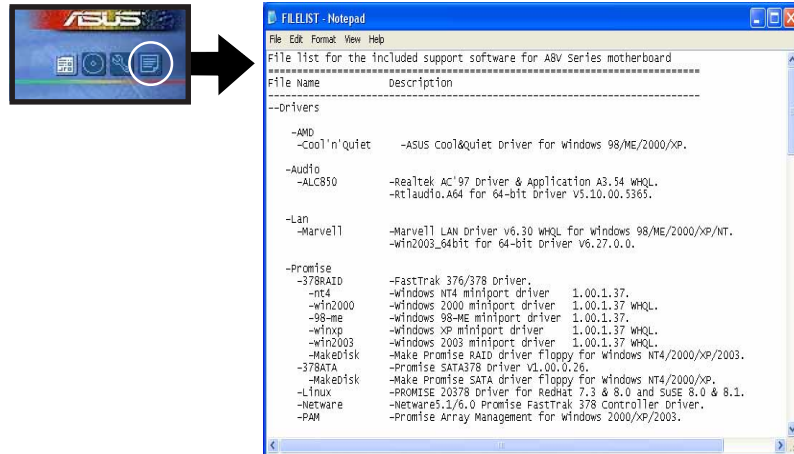



## 5.3 軟體資訊

驅動程式及公用程式光碟中大部分的應用程式都會有安裝指導精靈來協助您一步一步輕鬆地安裝軟體。您也可以由個別軟體所提供的線上說明檔或讀我檔取得安裝方式及其他資訊的說明。因此本節僅就新軟體提供詳盡的說明。

### 5.3.1 華碩 MyLogo™

華碩 MyLogo™ 軟體會在您安裝華碩線上更新程式時一併安裝到您的系統中。請參見「5.2.3 軟體選單」的說明。



在您使用華碩 MyLogo™ 功能前，請先以 AFUDOS 公用程式備份您原始的 BIOS 檔案，或者由華碩網站下載最新的 BIOS 版本，將之儲存於磁片以備不時之需。



如果您要使用華碩 MyLogo™ 的功能，請先確認在 BIOS 程式中的 Full Screen Logo 項目設定為 [Enabled]。請參考「4.6.3 啟動選項設定」的說明。

請依照下列步驟使用華碩 MyLogo™ 軟體。

1. 執行華碩線上更新程式。請參見「4.1.5 華碩線上更新」一節。
2. 當畫面顯示 BIOS 更新方式，請選擇直接以檔案來更新 BIOS 程式。
3. 指定 BIOS 檔案的來源位置，比如從磁碟片讀取 BIOS 檔案。接著按下「Next」鈕繼續。
4. 如右圖所示，於 MyLogo™ 程式左邊的視窗選擇圖形存放的資料夾，然後再於右邊視窗該資料夾中選擇欲使用的圖形。接著按下「Next」鈕繼續。



您也可以將自己喜歡的圖檔作為開機畫面。要注意的是，可使用的圖檔格式有 GIF、JPG 或者 BMP。



5. 當您選定一張開機圖形時，該圖形隨即會放大至 MyLogo™ 整個視窗，如右圖所示。



- 本功能在開啟較大且複雜的圖檔時可能會遭遇問題，未避免這類現象發生，請將圖檔置換為較為單純或容量較小的檔案。
- 若您想要讓開機圖形小一點，請點選 Ratio 功能的下拉式選單來調整圖形大小百分比。



6. 接著出現的視窗則會顯示目前 BIOS 版本的相關資訊，並提示您即將更新 BIOS 檔案以便置換新的開機圖形。按下 Flash 鈕即進行更新動作。

7. 更新完成之後再按下「Exit」鈕並且重新開機。

最後大功告成！當您的系統再開機時就會換上全新的顯示圖檔了。



除了使用華碩線上更新程式來更新開機圖示，您也可以透過 Windows 桌面的「開始」工具列開啟華碩 MyLogo™ 軟體以更新開機圖示。若您在華碩 MyLogo™ 程式中更換了開機圖示並且已將 BIOS 檔案存檔，接著請務必使用華碩線上更新程式來下載最新的 BIOS 程式。

## 5.3.2 免開機音樂播放功能 (Instant Music) 使用說明

華碩 Instant Music 是內建於 BIOS 程式中的音樂播放功能，您不須開啓電腦就可使用，本功能是 AC' 97 編解碼晶片所支援，此外您必須擁有光學裝置，如 CD-ROM、DVD-ROM 或 CD-RW 來播放音樂光碟。



1. Instant Music 僅支援標準音樂格式光碟。
2. 如果您安裝並驅動其他的音效卡，Instant Music 功能將無法使用。
3. Instant Music 功能僅支援 PS/2 鍵盤。

### 啓動華碩 Instant Music

1. 請將類比訊號 (analog) 的音效排線由光學裝置，如 CD-ROM、DVD-ROM 或 CD-RW 連接到 4-pin CD-In 連接插座 (標示為 CD1)。請參考「2.7 元件與周邊裝置的連接」的說明。



請確認使用 CD-ROM 的音效連接排線，否則您無法使用 Instant Music 的功能按鍵來控制音量。

2. 啓動系統並於自我測試 (Power On Self-Tests, POST) 時按下 <Delete> 按鍵進入 BIOS 程式。
3. 進入 **進階選單 (Advanced Menu)** 後，選擇 **Instant Music**，並將此項目設定為 **Enabled**。請參考「4.4.8 免開機音樂播放功能設定 (Instant Music Configuration)」一節的詳細說明。
4. 接下來再選擇 **Instant Music CD-ROM** 項目，按下 <Enter> 按鍵來顯示 CD-ROM 的選項。選擇您欲以哪一部 CD-ROM 硬體裝置來使用本功能。
5. 儲存您所作的改變並離開 BIOS 程式設定。



1. 在完成開啟 Instant Music 功能之後，Scroll Lock 顯示燈會維持在使用 (ON) 的狀態。
2. 當您將 CD 播放裝置暫時停止運轉時，Caps Lock 顯示燈會轉變為在使用 (ON) 的狀態。
3. 當您開啟 Instant Music 模式，系統喚醒功能 (如網路、鍵盤、滑鼠、USB 介面裝置) 就無法使用，此時若是您想啟動電腦，請按電源開關來啟動。
4. 當系統沒有連接或沒有偵測到任何光學裝置，Instant Music 功能將自動關閉 (Disabled)，並且會發出嗶聲來提醒您注意這個狀況。

## 使用華碩 Instant Music

1. 請確認將電源線連接到有接地裝置的電源插座，讓系統擁有備用電源。
2. 請參照下述任一種功能鍵操作方式來播放音樂光碟，這些功能鍵僅於 BIOS 程式中 Instant Music 項目設為 Enabled 時才能使用。

### Instant Music 功能鍵 (Set 1)

此為第一種播放功能鍵，在鍵盤上所代表的位置如下圖所示。

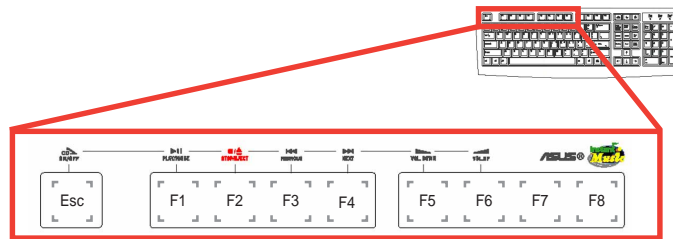

建議您將 Instant Music 功能鍵標籤放置在如上圖所示的鍵盤位置上，作為使用上的功能導引。本標籤隨主機板附贈於包裝盒內。

### Instant Music 功能鍵 (Set 2)

除了前述的功能鍵使用方式之外，您還有另一種 Instant Music 功能鍵的選擇。這些功能鍵在鍵盤上所代表的位置如下圖所示。

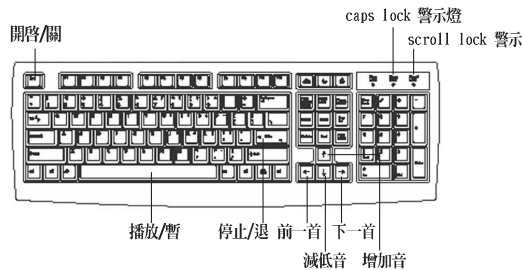

3. 將麥克風或頭戴式耳機連接到主機板後側面板中的音效輸出接頭（草綠色）。
4. 放入一張音樂光碟於您設定為播放機的光學裝置。
5. 按下 Esc 按鍵來開啓 Instant Music。
6. 按下 F1 按鍵或 空白鍵（Space Bar）來播放音樂光碟的第一首曲目。



若您在光學裝置如 CD-ROM 當中沒有音樂光碟時，按下 F1 按鍵或空白鍵，則會開啟 CD-ROM 的托盤。

7. 請參照上列 Instant Music 的功能鍵來選擇曲目或控制音量。
8. 按一下 F2 或 Enter 按鍵來停止播放光碟。

再按一次 F2 或 Enter 按鍵可以退出光碟機中的光碟片。

### 5.3.3 AI Net 2 使用說明

本主機板提供了一個強大功能的應用程式－ Marvell 網路電纜測試員 (VCT)，它使用 Time Domain Reflectometry (TDR) 技術來幫助您診斷目前網路連線狀況，如果線路故障，還可告知您線路故障的位址，讓您可以更快掌握問題的所在。VCT 程式可以偵測、報告並將故障的誤差減少至 1 meter 之內，它還可以偵測不協調的抗阻、線路交疊、線路相反等問題。

網路電纜測試員 (VCT) 可以明顯的減少網路與支援服務的成本，讓您可以更完整的管理與控制網路系統。此外，它還可以與其他網路系統軟體協同工作，在進行網路連線狀況偵測時，可以獲得更理想的診斷結果。

#### 使用網路電纜測試員 (VCT)

請依照以下步驟來執行電腦上的網路電纜測試員 (VCT)。

1. 點選「開始」按鈕，選擇「程式集→Marvell→Virtual Cable Tester」。
2. 在選單中，點選「Virtual Cable Tester」，就會出現如下所示的圖示。
3. 按下「Run」按鈕來執行偵測。

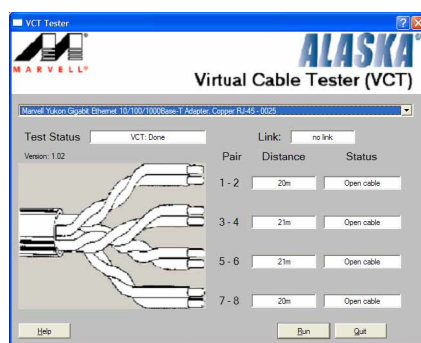

- 本功能僅支援 Windows 2000 與 Windows XP 作業系統。
- 本功能僅適用於 Gigabit LAN 的網路環境設定。
- 如果程式偵測後並無任何網路出現問題，則「Run」選項按鈕將無法選取並以灰色顯示。
- 如果您想要讓平台在進入作業系統前便執行網路纜線測試，請開啟 BIOS 程式設定中的 POST Check LAN cable 選項。

### 5.3.4 AI Audio 音效應用程式

本主機板提供一組支援六聲道音效輸出功能的 ADI AD1985 AC' 97 音效處理晶片，而透過 SoundMAX 數位音效系統將可讓您的 PC 發揮驚人的音效表現。本軟體整合了高品質的音效等化與播放功能、3D 定位音效與進階的音效輸入技術。

您可由本主機板的驅動程式與公程式光碟中，依照安裝精靈的指示安裝 SoundMAX 音效驅動程式與應用程式。待相關驅動程式與應用程式安裝完畢後，您便可以啟動六聲道音效輸出功能。



- 如果您欲使用本音效晶片完整功能，您必須使用四聲道或六聲道的喇叭。
- 若要正確執行 SoundMAX 音效應用程式，您的系統中必須安裝有 Windows 98SE/ME/2000/XP 作業系統。在您安裝 SoundMAX 音效應用程式前，請先確定您的系統中已安裝有上述任一套作業系統。

若您已正確安裝 SoundMAX 音效應用程式，在您作業系統畫面右下方的工作列中，將可以看到如右圖所示的 SoundMAX 控制台圖示。

您可點選 SoundMAX 控制台圖示來開啓如下所示的程式主畫面。



「SoundMax控制台」圖示



點選程式主畫面右上角的 Creative Digital Audio 圖示來執行 SoundBlaster 升級程式。



點選 Learn More 來造訪創新未來的官方網站。

## Creative Digital Audio up 音效升級 (選購)

您可以另外選購 SoundBlaster® Live! 升級套件，並透過其進階的音效工具設定程式，來搭配本主機板使用。透過此套件，不僅能體驗令人驚奇與震撼的音效輸出效果，更能讓大家輕鬆負擔選購，即能得到更多樣化的音效輸出、家庭 DVD 劇院與支援下一代遊戲的音效輸出享受。

### 音效喜好設定

在 SoundMAX 音效應用程式的音效喜好設定的標籤頁中，可讓您進行各項音效設置的變更。



### 聆聽環境選項

在聆聽環境選項的標籤頁中，包含有揚聲器設定、音響環境、Virtual Ear™ 自定耳部模型與 Virtual Theater™ Surround 功能。請依照螢幕指示來調整您的聆聽環境。



## MIDI 音樂合成器選項

在 SoundMAX 數位音效系統中支援 SoundMAX SPX™、DLA by XG、General MIDI 與 Virtual Theater™ Surround 技術。



## 麥克風選項

請依照螢幕的指示來調整您所需求的麥克風相關設定。



如果您欲使用本音效晶片完整功能，您必須使用四聲道或六聲道的喇叭。您可以查閱 2-22 頁來了解細節說明。