



ASUS[®] CUV4X

JumperFree™ PC-133
AGP/4X 主機板

使用手冊

華碩電腦業務處技術手冊部製作

ASUS

給使用者的說明

本產品的所有部分，包括配件與軟體等，其所有權都歸華碩電腦公司（以下簡稱華碩）所有，未經華碩公司許可，不得任意地仿製、拷貝、謄抄或轉譯。本使用手冊沒有任何型式的擔保、立場表達或其它暗示。若有任何因本使用手冊或其所提到之產品的所有資訊，所引起直接或間接的資料流失、利益損失或事業終止，華碩及其所屬員工恕不為其擔負任何責任。除此之外，本使用手冊所提到的產品規格及資訊僅供參考，內容亦會隨時更新，恕不另行通知。本使用手冊的所有部分，包括硬體及軟體，若有任何錯誤，華碩沒有義務為其擔負任何責任。

使用手冊中所談論到的產品名稱僅做識別之用，而這些名稱可能是屬於其他公司的註冊商標或是版權，在此聲明如下：

- VIA、Apollo Pro133A 是 威盛電子公司的註冊商標
- Intel、LANDesk、Pentium 和 Celeron 是 Intel 公司的註冊商標
- IBM、OS/2 是 IBM 公司的註冊商標
- Windows、MS-DOS 是 Microsoft 公司的註冊商標
- XGstudio、SoftSynthesizer 是 YAMAHA 公司的註冊商標
- Adobe、Acrobat 是 Adobe System 公司的註冊商標
- Symbios 是 Symbios Logic 公司的註冊商標
- Trend、ChipAwayVirus 是趨勢公司的註冊商標

本產品的名稱與版本都會印在主機板 / 顯示卡上，版本數字的編碼方式是用三個數字組成，並有一個小數點做間隔，如 1.22、1.24 等...數字愈大表示版本愈新，而愈左邊位數的數字更動表示更動幅度也愈大。主機板 / 顯示卡、BIOS 或驅動程式改變，使用手冊都會隨之更新。更新的細部說明請您到華碩的全球資訊網瀏覽或是直接與華碩公司聯絡。（聯絡資料請見下一頁）

產品名稱:	華碩 CUV4X 主機板
手冊版本:	1.02 T557
發表日期:	2000 年 6 月

華碩的聯絡資訊

華碩電腦公司 ASUSTeK COMPUTER INC. (亞太地區)

市場訊息

地址：台灣臺北市北投區立德路150號

電話：886-2-2894-3447

傳真：886-2-2894-3449

電子郵件：info@asus.com.tw

技術支援

電話：886-2-2890-7111 ... 主機板/顯示卡

886-2-2890-7112 ... 筆記型電腦

886-2-2890-7113 ... 伺服器

傳真：886-2-2895-9254

電子郵件：tsd@asus.com.tw

新聞群組：news2.asus.com.tw

全球資訊網：<http://www.asus.com.tw/>

FTP：<ftp://ftp.asus.com.tw/pub/ASUS>

ASUS COMPUTER INTERNATIONAL (美國)

市場訊息

地址：6737 Mowry Avenue, Mowry Business Center, Building 2 Newark,
CA 94560, USA

傳真：+1-510-608-4555

電子郵件：info-usa@asus.com.tw

技術支援

傳真：+1-510-608-4555

BBS：+1-510-739-3774

電子郵件：tsd@asus.com

全球資訊網：www.asus.com

FTP：<ftp.asus.com.tw/pub/ASUS>

ASUS COMPUTER GmbH (歐洲)

市場訊息

地址：Harkort Str. 25, 40880 Ratingen, BRD, Germany

電話：49-2102-9599-0 主機板/其他產品

49-2102-9599-10 ... 筆記型電腦

傳真：49-2102-9599-11

電子郵件：info@asuscom.de

技術支援

電話：49-2102-499712

BBS：49-2102-448690

電子郵件：tsd@asuscom.de

全球資訊網：www.asuscom.de

FTP：<ftp.asuscom.de/pub/ASUSCOM>

目錄

1. 序言	7
1.1 本手冊編排架構	7
1.2 物件清點	7
2. 特色	8
2.1 華碩 CUV4X 智慧型主機板的特色	8
2.1.1 產品規格	8
2.1.2 特殊規格	10
2.1.3 效能	10
2.1.4 系統監控功能	11
2.2 華碩 CUV4X 主機板各部組件名稱	12
2.2.1 元件位置	13
3. 硬體安裝	14
3.1 華碩 CUV4X 主機板構造圖	14
3.2 主機板元件	15
3.3 硬體安裝步驟	17
3.4 主機板功能設定調整	17
3.5 系統記憶體 (DIMM)	22
3.5.1 注意事項	22
3.5.2 系統記憶體辨識	23
3.6 中央處理器 (CPU)	25
3.7. 介面卡	26
3.7.1 介面卡的安裝程序	26
3.7.2 指定介面卡所需之中斷需求	27
3.7.3 AGP Pro 顯示卡擴充槽	28
3.7.4 音效 / 數據機子卡 (AMR) 擴充槽	29
3.8 插座、插頭與接針	30
3.9 開機程序	41
4. BIOS 設定	43
4.1 BIOS 的升級與管理	43
4.1.1 當您第一次使用您的電腦	43
4.1.2 BIOS 的升級	44
4.2 BIOS 設定	47

目錄

4.2.1 BIOS 選單介紹	48
4.2.2 操作功能鍵說明	48
4.3 Main Menu/主選單	50
4.3.1 Primary & Secondary Master/Slave 次選單	51
4.3.2 鍵盤功能	54
4.4 Advanced Menu/進階選單	56
4.4.1 Chip Configuration/晶片組設定	60
4.4.2 I/O Device Configuration/I/O 裝置組態	63
4.4.3 PCI Configuration/PCI 組態	66
4.4.4 Shadow Configuration/映射組態	69
4.5 Power Menu/電源管理	70
4.5.1 Power Up Control/電源啟動控制	72
4.5.2 Hardware Monitor/系統監控功能	74
4.6 Boot Menu/啟動選單	75
4.7 Exit Menu/離開	77
5. 軟體安裝	79
5.1 作業系統	79
5.1.1 在 Windows 98 中第一次安裝	79
5.2 CUV4X 系列主機板驅動程式安裝光碟	80
5.2.1 發現新的 PCI 網路卡裝置	80
5.3 安裝華碩系統診斷家	81
5.4 安裝 PC-cillin 98 Vx.xx	82
5.5 安裝 Adobe Acrobat 閱讀程式 Vx.xx	83
5.6 安裝威盛四合一驅動程式	84
5.7 安裝音效驅動程式	85
5.8 安裝 YAMAHA XGStudio 音效工具程式	86
5.9 移除程式	87
6. 軟體使用	89
6.1 華碩系統診斷家	89
6.1.1 執行華碩系統診斷家	89
6.1.2 使用華碩系統診斷家	90
6.1.3 華碩系統診斷家縮小化圖示	93
6.2 使用 YAMAHA XGstudio 播放程式	94

目錄

6.2.1 使用 YAMAHA XGstudio 播放程式	94
6.2.2 YAMAHA XGstudio 播放程式控制面板	94
6.2.3 使用 YAMAHA XGplayer Mixer 控制面板	95
6.2.4 YAMAHA XGplayer 縮小化控制面板	95
6.3 問題解決	96
7. 附錄	97
7.1 華碩 PCI-L101 高速乙太網路卡	97
7.1.1 特色	98
7.2 華碩 56K 高速數據機子卡	99
7.2.1 第一組 / 第二組數據機子卡	99
7.2.2 數據機子卡安裝步驟	99
7.2.3 在 Windows 98 裡安裝驅動程式	100

1. 序言

1.1 本手冊編排架構

本手冊內容分為以下幾個章節：

- | | |
|------------|----------------|
| 1) 序言 | 本使用手冊編排架構與物件清點 |
| 2) 特色 | 主機板相關資訊與規格 |
| 3) 硬體安裝 | 主機板的安裝與設定 |
| 4) BIOS 設定 | BIOS 程式設定資訊 |
| 5) 軟體安裝 | 光碟內附驅動程式簡介 |
| 6) 軟體使用 | 軟體使用介紹 |
| 7) 附錄 | 主機板選購元件介紹與其他資訊 |

1.2 物件清點

請確認您所購買的主機板包裝盒是否完整，如果包裝有所損壞、或是有任何配件短缺的情形，請儘快與您的經銷商聯絡。

包裝內容

- (1) 華碩智慧型主機板
- (1) UltraDMA/66 IDE 裝置專用之排線 (相容 UltraDMA/33 IDE 裝置)
- (1) UltraDMA/33 IDE 裝置專用之排線
- (1) 雙埠USB連接器套件
- (1) 軟式磁碟機排線
- (1) 備用跳線帽
- (1) 華碩驅動程式與公用程式光碟
- (1) 本使用手冊

選購元件

- 華碩標準 IR 選購無線傳輸套件
- 華碩 PCI-L101 10/100 高速乙太網路卡 (具備網路喚醒功能)

2. 特色

2.1 華碩 CUV4X 智慧型主機板的特色

華碩 CUV4X 主機板是一款專為使用者精心設計的主機板，其中包含了許多整合功能，在此我們把主要的功能特色約略整理如下：

2.1.1 產品規格

- 支援最新的中央處理器：

Intel Pentium® III	133MHz FSB	Coppermine core	FC-PGA
Intel Pentium® III	100MHz FSB	Coppermine core	FC-PGA
Intel Celeron™	66MHz FSB	Mendocino core	PPGA
VIA Cyrix® III	133MHz FSB		PPGA
VIA Cyrix® III	100MHz FSB		PPGA

- **北橋系統晶片組：**本主機板所使用的北橋系統晶片組是編號 VIA VT82C694X 的系統控制晶片，或是支援 AGP 4X 顯示模式的 VIA Apollo Pro133X PCI to ISA 橋接功能晶片；它同時可支援 133/100/66MHz 的前側匯流排 (FSB) 運作速度，133MHz 記憶體匯流排運作速度。
- **南橋系統晶片組：**本主機板所使用的南橋系統晶片組是編號 VIA VT82C686A PCIset 系統晶片組，具備了 PCI Super I/O 周邊裝置控制器，支援 UltraDMA/66 IDE 資料傳輸速度，可以提升資料傳輸率到達 66.6MB/sec。支援 AC97 音效功能，MC97 數據機功能，UltraDMA/66/UltraDMA/33 IDE 資料傳輸速度，以及四組 USB 裝置連接埠。
- **支援 PC133/VCM/HSDRAM 規格之記憶體：**本主機板內建三組 DIMM 記憶體模組插槽，可使用符合 Intel PC133/PC100 規格之 SDRAM (8、16、32、64、128、256、512MB 或 1GB)、NEC 的虛擬通道 (VC, Virtual Channel) SDRAM，主記憶體最高可擴充至 1.5GB。VC SDRAM 和 HSDRAM 是新的記憶體技術，在多媒體的表現上有高人一等的效能。
- **提供 JumperFree™ 設定模式：**當 BIOS 程式中的 JumperFree™ Mode 開啟時，您可以利用 BIOS 程式來調整 CPU 的 Vcore 電壓、倍頻與外頻等設定。您也可以利用 DIP Switches 開關來手動設定頻率。
- **支援多種快取記憶體：**本主機板支援中央處理器內含 512、256、128 或 0KB 管線爆發式第二階快取記憶體。
- **具備 AGP Pro 顯示卡插槽：**本主機板支援所有 AGP 和 AGP Pro 規格的高速顯示卡，可以加速提升電腦的顯示效能，最高顯示資料速率可高達 133MHz 4X 模式。
- **支援 UltraDMA/66 及 UltraDMA/33 主控匯流排 IDE 控制器：**本主機板提供二組 IDE 插槽 (Primary Channel、Secondary Channel)，每一個插槽都可以連接二個 IDE 裝置，共可連接四個 IDE 裝置。在傳輸模式的支援上，本主機板除了可以支援 PIO Mode 3、4 模式等規格外，還可支援最新的 UltraDMA/66 及 UltraDMA/33 傳輸模式，凡是 IDE 介面的硬碟機、CD-ROM、CD-R/RW、磁帶機、MO 以及 LS-120，都可以直接連接和使用，而不須外加額外的介面卡。

2. 特色

- **具備網路喚醒功能接針**：本主機板配合具備網路喚醒功能之華碩 PCI-L101 10/100 高速乙太 PCI 網路卡（選購），可以提供電腦在待機睡眠狀態時，由其它電腦經由網路所傳輸的喚醒訊號來重新開啟電腦至正常工作狀態的能力（請參閱 7. 附錄）。
- **具備數據機喚醒功能接針**：本主機板可以提供電腦在待機睡眠狀態時，由其它電腦經由電線和數據機來重新開啟電腦至正常工作狀態的能力
- **具備系統監控功能**：本主機板配合驅動程式光碟中所提供之華碩系統診斷家程式，可以提供電腦健康狀況的監控與警示。
- **備妥 SMBus 功能接針**：本主機板備妥 SMBus (System Management Bus) 功能接針，可以提供新一代 SMBus 裝置與系統之間互相傳遞控制訊號。
- **靈活的匯流排擴充槽運用**：本主機板提供五組 32 位元 PCI (2.2 版) 擴充槽，可以支援匯流排主控模式的 PCI 介面卡（像是 SCSI 或網路卡）使用，最高可以提供 133MB/s 的資料傳輸速率。本主機板另外提供一組 16 位元 ISA 擴充槽，及一組音效/數據機功能子卡 (AMR, Audio Modem Riser) 插槽，可提供本主機板之音效或數據機等功能的擴充能力。
- **具備智慧型 Super Multi-I/O**：本主機板提供兩組高速 UART 相容串列埠，以及一組與 EPP 和 ECP 規格相容的並列埠。其中串列埠 COM2 亦同時支援 IrDA 紅外線傳輸模組的資料傳輸。
- **加強型的 ACPI 與開機病毒防護**：本主機板內建可程式 BIOS 晶片，提供符合 Windows 98 規格的加強型 ACPI 省電功能，並內建病毒防護功能韌體，能夠自動偵測大部分裝置的自動設定。
- **並行式 PCI**：本系列主機板之並行式 PCI 功能允許多個 PCI 同時進行路徑為 PCI 主控器匯流排到記憶體與中央處理器之間的資料傳輸。
- **智慧型 BIOS 程式介面**：本主機板內建的 2MB BIOS 程式中提供了易用的使用者介面，讓您可以輕易地控制 Vcore 和 CPU/SDRAM 運作頻率微調功能，硬碟開機區塊寫入保護，以及硬碟/SCSI/MO/ZIP/CD/軟式磁碟機的開機選擇功能，可開啟或關閉 suspend to RAM功能，讓使用者不用再經由複雜的選擇帽調整即可達到設定的目的。
- **整合無線資料傳輸功能**：本主機板提供一組 IrDA 接針，配合選購的 IrDA 無線資料傳輸功能模組可以擴充本主機板之無線資料傳輸功能，可連接無線遙控的電腦周邊、個人資訊裝置或選購的遙控器等。
- **支援桌面系統管理介面**：本系列主機板支援桌面系統管理介面 (DMI, Desktop Management Interface)，可以在周邊設備和 BIOS 之間提供一個標準的溝通協定與介面，讓使用者利用 DMI 工具程式來自行維護管理資訊規格資料庫 (MIFD, Management Information Format Database)，而不會影響到系統裝置之間的相容性與安全性。

2. 特色

2.1.2 特殊規格

- **具備 ACPI 功能：**華碩全系列智慧型主機板均支援先進組態與電源管理 (ACPI, Advanced Configuration and Power Interface) 功能，它可以支援更多的能源管理功能，在新一代的作業系統下 (譬如 Windows 98) 可以支援作業系統掌控電源管理功能 (OSPM, OS Direct Power Management)。在作業系統的支援下，電腦可以24小時支援所有的能源管理標準，但要完全發揮 ACPI 的先進功能必須搭配支援 ACPI 的作業系統，譬如 Windows 98 等。
- **容易安裝：**智慧型 BIOS 設計，可以自動偵測硬碟、PS/2 滑鼠、隨插即用 (PnP) 裝置、介面卡以及其它周邊裝置，讓使用者輕鬆安裝、輕易升級。
- **符合最新硬體規格：**本主機板的 BIOS 和其它硬體的設計，都符合業界所遵循的 PC' 99 硬體規格，支援所有系統組件的隨插即用與電源組態管理，Windows 95/98/NT 純 32 位元驅動程式的支援與安裝，以及用顏色和圖示表示各個插座與接針。
- **具備 Symbios SCSI BIOS：**本主機板的 BIOS 裡內建了 SYMBIOS 軟體程式，您只要選購價廉物美的華碩 SCSI 介面卡 (省下 BIOS 的金錢花費)，即可享受 SCSI 裝置所帶來的好處。

2.1.3 效能

- **並行式 PCI：**本系列主機板之並行式 PCI 功能允許多個 PCI 同時進行路徑為 PCI 主控器匯流排到記憶體與中央處理器之間的資料傳輸。
- **支援 UltraDMA/66 及 UltraDMA/33 主控匯流排 IDE 控制器：**本主機板提供二組 IDE 插槽 (Primary Channel、Secondary Channel)，每一個插槽都可以連接二個 IDE 裝置，共可連接四個 IDE 裝置。在傳輸模式的支援上，本主機板除了可以支援 PIO Mode 3、4 模式等規格外，還可支援最新的 UltraDMA/66 及 UltraDMA/33 傳輸模式，凡是 IDE 介面的硬碟機、CD-ROM、CD-R/RW、磁帶機、MO 以及 LS-120，都可以直接連接和使用，而不須外加額外的介面卡。
- **VCM 最佳化記憶體效能：**本主機板內建的記憶體模組插槽支援 NEC 的虛擬通道 (VC, Virtual Channel) SDRAM，VC SDRAM 和 HSDRAM 是新的記憶體技術，在多媒體的表現上有高人一等的效能。

2. 特色

2.1.4 系統監控功能

- **自動風扇關閉：**當電腦進入睡眠模式時，機殼內的風扇也會跟著停止轉動，風扇停轉意味著可以節省電能的消耗，並且減少噪音的產生，這對於講究電腦寧靜度及節省能源的今天非常管用。
- **電源開關之雙重功能：**本系列主機板提供系統兩種關機模式，一為睡眠模式，另一則是軟關機模式。壓著電源開關少於四秒鐘，系統會根據 BIOS 或作業系統的設定，進入睡眠或軟關機模式。若是壓著電源開關多於四秒鐘，系統則會直接進入軟關機模式。
- **風扇狀態監視與警告：**為了減少噪音與避免系統因為過熱而造成損壞，本系列主機板備有 CPU 風扇的轉速監控，也可以監控機殼內的風扇轉速，所有的風扇都分別設定了轉速安全範圍，一旦風扇轉速低於安全範圍，本系列主機板就會發出警訊，通知使用者注意。
- **訊息燈號：**電腦機殼上的 LED 燈號是用來顯示電腦各種狀態用的，LED 會以亮燈、滅燈、或閃爍等方式告知使用者目前電腦的運作情形，這個功能必須有 ACPI 作業系統的同步支援。
- **數據機遠端開機：**本主機板提供遠端開機功能，您可以在世界任何一個角落，利用電話驅動您的數據機開啟您的電腦，再利用應用程式為您工作。
- **系統資源警告：**現今的作業系統，如 Windows 95/98、Windows NT、OS/2 等等，都需要大量的記憶體容量與硬碟空間，才能夠執行龐大的應用程式。當一個應用程式要抓取比系統所能提供還要多的資源時，系統監視器將對這種情形發出預警，告知使用者要注意，以防止因執行應用程式而造成當機。
- **溫度監視與警告：**為了避免系統因為過熱而造成損壞，本系列主機板上置有一個溫度感測器，用來監視主機板的溫度，以確保電腦在安全的溫度情況下運作，避免因為過高的溫度而導致系統執行錯誤。
- **電壓監視：**本系列主機板具有電壓監視的功能，用來確保主機板接受正確的電壓準位，以及穩定的電流供應。
- **系統入侵（外殼開啟）偵測功能：**本主機板提供的華碩專用功能晶片系統具備入侵偵測功能，可以保存電腦機殼開啟之時間資料於記憶體中，讓使用者能夠追蹤、掌握電腦之最佳狀況。

2. 特色

2.2 華碩 CUV4X 主機板各部組件名稱

請參閱下一頁的元件位置指引

	位置
中央處理器	
Pentium III/Celeron/VIA CyrixIII Socket 370 CPU .	2
功能設定 DIP Switches 開關	6
晶片組	
VIA VT82C694X (VIA Apollo Pro133X)系統晶片組	3
VIA VT82C686A PCIset 系統晶片組	12
2Mbit 可程式快閃記憶體 EEPROM 晶片	10
系統記憶體	
最大容量3GB	
3 組 DIMM 插槽	4
支援 PC133 SDRAM	
擴充槽	
5 組 PCI 插槽	19
1 組 Audio Modem Riser (AMR) 插槽	15
1 組 ISA 插槽	14
1 組 AGP Pro 插槽	20
系統 I/O	
1 組軟式磁碟機排線插座	7
2 組 IDE 裝置排線插座 (支援UltraDMA66)	5
1 組並列埠插座	(上) 22
1 組串列埠 COM1 插座	(下) 23
1 組串列埠 COM2 插座	8
USB 埠插座 (Port0,1)	24
USB 埠插座 (Port2,3)	9
1 組 PS/2 滑鼠插座	(上) 25
1 組 PS/2 鍵盤插座	(下) 25
音效	
AC' 97 V2.1 音效編解碼器 (選購)	18
1 組搖桿/MIDI 插座	(上) 21
1 組組音效輸出插座 (選購)	(下) 21
1 組音效輸入插座 (選購)	(下) 21
1 組麥克風插座 (選購)	(下) 21
網路	
網路喚醒功能接針	17
數據機喚醒功能接針	13
系統監控	
系統電壓監視 (整合於華碩專用功能晶片)	11
3 組風扇電源與速度監視接針	
電源	
ATX 電源供應器插座	1
特殊功能	
內建 LED 指示燈	16
型式	
ATX	

2. 特色

2.2.1 元件位置

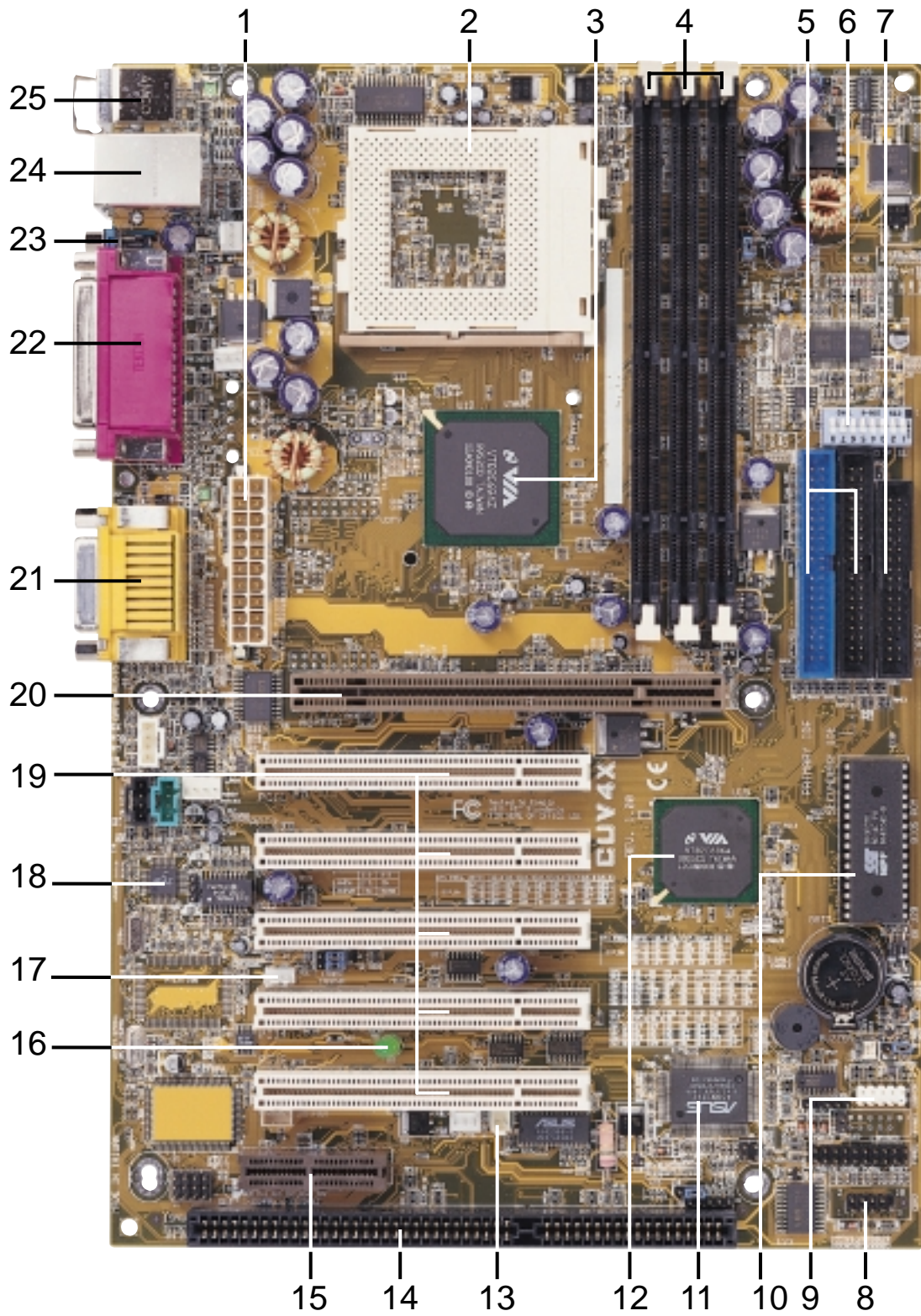

2. 特色
Motherboard Parts

3. 硬體安裝

3.1 華碩 CUV4X 主機板構造圖

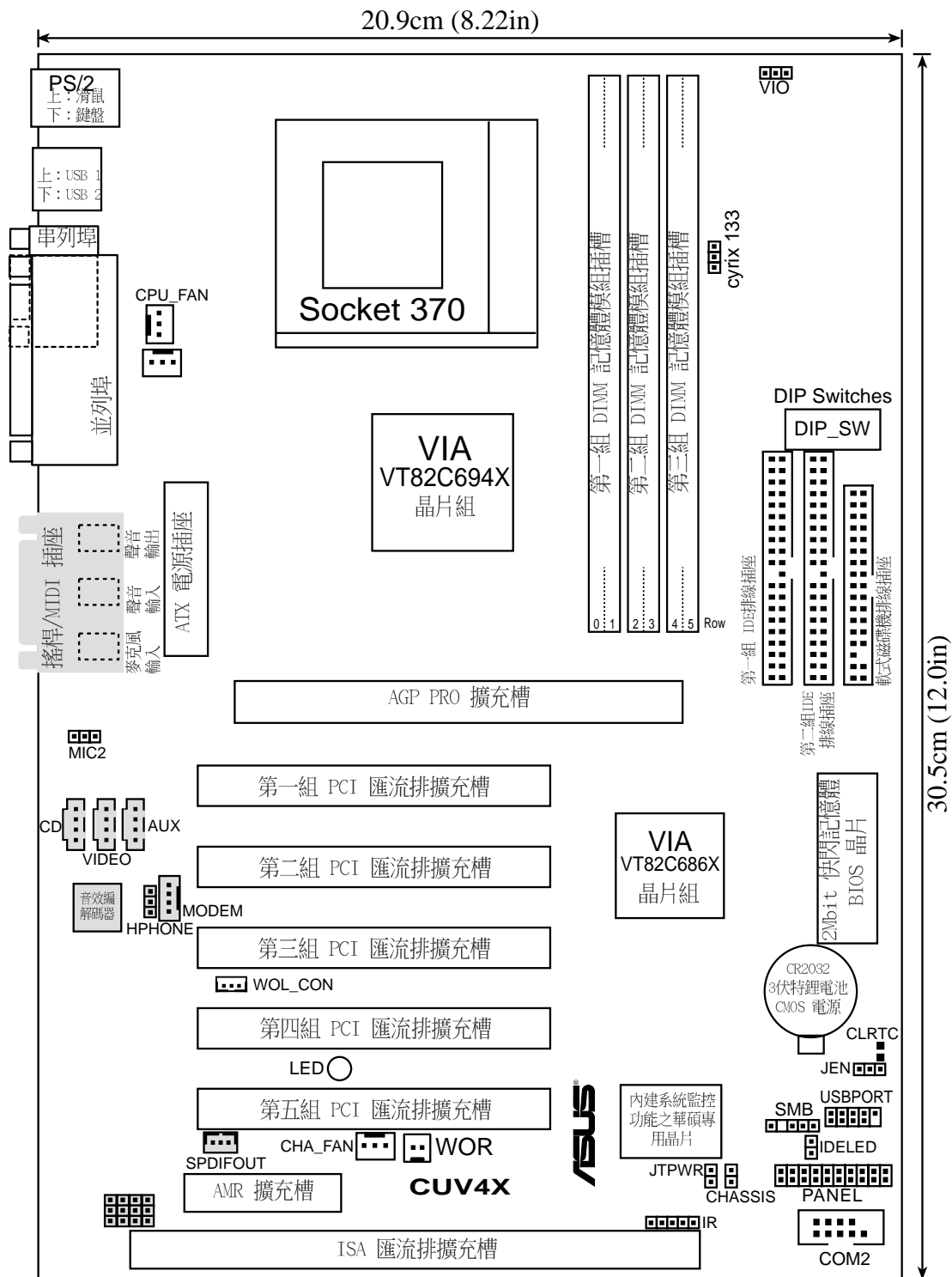

灰色部份為選購元件

3. 硬體安裝
主機板構造圖

3. 硬體安裝

3.2 主機板元件

主機板設定

- 1) JEN p. 18 JumperFree™ 模式切換 (開啟/關閉)
- 2) AUDIOCODEC p. 19 內建音效功能設定
- 3) DIP_SW 5-8 p. 20 CPU 外部頻率 (匯流排) 設定
- 4) DIP_SW 1-4 p. 21 CPU 倍頻設定

擴充槽

- 1) System Memory p.22 系統記憶體之支援
- 2) DIMM1/2/3 p.22 168 腳位 DIMM 記憶體模組插槽
- 3) Socket 370 p.25 中央處理器 (CPU) 插槽
- 4) PCI1/2/3/4/5 p.27 32 位元 PCI 擴充槽
- 6) AGP Pro p.28 AGP (Accelerated Graphics Port) Pro 插槽
- 7) AMR p.29 音效/數據機子卡 (AMR) 插槽

插座\接頭\接針

- 1) PS2KBMS p.30 PS/2 滑鼠插座 (6 pins)
- 2) PS2KBMS p.30 PS/2 鍵盤插座 (6 pins)
- 3) USB p.31 通用序列埠 USB1/USB2 (二組 4 pins)
- 4) COM1/COM2 p.31 串列埠 COM1/COM2 插座 (二組 9 pins)
- 5) RINTER p.32 並列 (印表機) 埠插座 (25 pins)
- 6) GAME_AUDIO p.32 搖桿/Midi 插座 (15 pins) (選購)
- 7) GAME_AUDIO p.32 音效輸出插座 (三組 1/8 英寸) (選購)
- 8) PRIMARY IDE p.33 IDE 裝置指示燈接針 (2 pins)
- SECONDARY IDE
- 9) IDELED p.33 IDE 裝置指示燈接針 (2 pins)
- 10) FLOPPY p.34 軟式磁碟機插座 (34-1 pins)
- 11) CHASSIS p.34 系統入侵偵測功能接針 (4-1 pins)
- 12) WOL_CON p.35 網路喚醒功能接針 (3 pins)
- 13) WOR p.35 數據機喚醒功能接針 (2 pins)
- 14) PWR_, CPU_, CHA_FAN p.36 機殼/CPU/電源供應器風扇接針 (3 pins)
- 15) USB2 p.36 USB 接針 (10-1 pins)
- 16) IR p.37 紅外線資料傳輸模組接針 (5 pins)
- 17) CD_IN, AUX, VIDEO p.37 內接音效功能插座 (4 4 pins)
- MODEM
- 18) ATXPWR p. 38 ATX 電源插座 (20 pins)
- 19) JTPWR p. 38 電源供應器溫度感測功能接針 (2 pins)
- 20) SMB p. 39 SMBus 功能接針 (5-1 pins)

3. 硬體安裝

- | | |
|---------------------|---------------------------------|
| 21) PWR.LED (PANEL) | p. 40 系統電源指示燈接針 (3 pins) |
| 22) SPEAKER (PANEL) | p. 40 系統喇叭接針 (4 pins) |
| 23) MSG.LED (PANEL) | p. 40 系統訊息指示燈接針 (2 pins) |
| 24) SMI (PANEL) | p. 40 SMI 功能接針 (2 pins) |
| 25) PWR.SW (PANEL) | p. 40 ATX 電源開關/軟開機開關接針 (2 pins) |
| 26) RESET (PANEL) | p. 40 系統重置功能接針 (2 pins) |

3. 硬體安裝

3.3 硬體安裝步驟

請依照下列步驟組裝您的電腦：

1. 參照使用手冊將主機板上所有 Jumper（選擇帽）調整正確
2. 安裝記憶體模組
3. 安裝中央處理器（CPU）
4. 安裝所有介面卡
5. 連接所有訊號線、排線、電源供應器以及面板控制線路
6. 完成 BIOS 程式的設定

3.4 主機板功能設定調整

本章節詳細的描述如何透過切換器（Switch）或選擇帽（Jumper）來更改調整主機板功能及設定值。

注意！本主機板由許多精密的積體電路與其它元件所構成，這些積體電路很容易因為遭受靜電的影響而損壞。因此，請在正式安裝主機板之前，請先做好以下的準備：

1. 將電腦的電源關閉，最保險的方式就是先拔掉插頭
2. 拿取主機板時儘可能不觸碰有金屬接線的部份
3. 拿取積體電路元件（如 CPU、RAM 等）時，最好能夠戴有防靜電手環
4. 在積體電路元件未安裝前，需將元件置放在防靜電墊或防靜電袋內
5. 當您從主機板上拔開 ATX 電源插頭時，請確認電源已經關閉。

警告！當您從主機板上移除元件時請確認電源供應器的電源線已從主機板上的電源插座拔開，否則您的主機板或元件有可能會損壞。因為本主機板內建的 LED 指示燈在系統進入軟體關機或睡眠待機模式時保持明亮，所以，當本 LED 指示燈熄滅時才可以移除主機板上的所有元件。

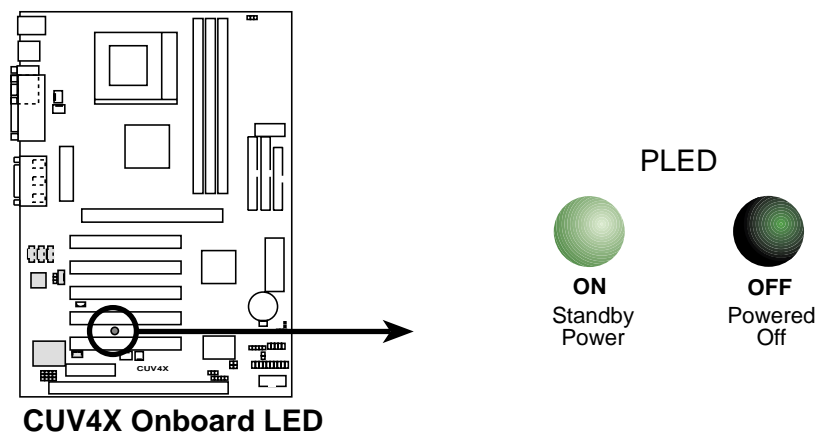

3. 硬體安裝

主機板功能設定 (DSW)

本主機板上大部分的功能都可以利用 DIP switch 開關來設定與調整，DIP Switch 中的白色方塊即代表了設定的是開啟還是關閉位置，下圖即為全部設定成關閉 (OFF) 狀態。

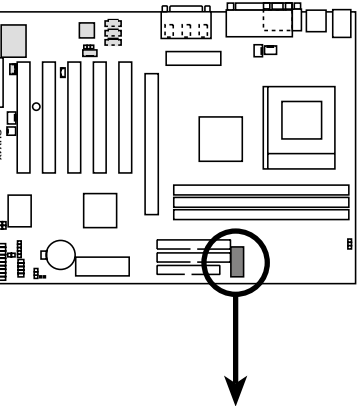

CUV4X DIP Switches

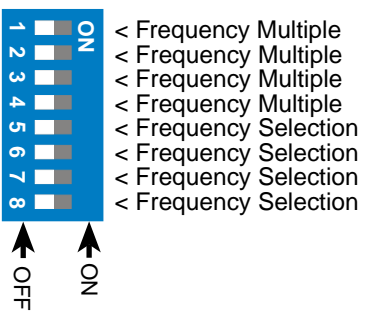

1) JumperFree™ 模式切換 (JEN)

JumperFree™ 模式可以提供 BIOS 程式設定中央處理器參數，您可以利用本選擇帽切換 JumperFree™ 模式的開啟或關閉。(請參閱 4.4 進階選單)。

注意！如果您要使用 JumperFree™ 模式，本主機板上的 DIP switches 開關必須設定在關閉位置。

設定	JEN
開啟 (JumperFree)	[2-3] (預設值)
關閉 (Jumper)	[1-2]

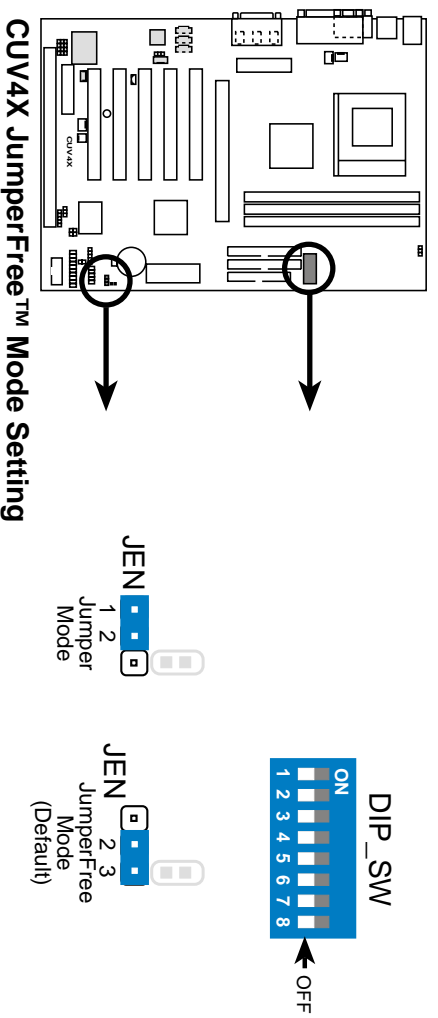

3. 硬體安裝

2) 內建音效編解碼器設定 (AUDIOCODEC)

本主機板內建的音效編解碼器功能以利用本選擇帽來開啟或關閉，如果您要在系統中使用其它音效卡或 AMR 音效子卡，請將本選擇帽設定在 **關閉** 位置。並且在 BIOS 程式中的 4.4.2 I/O Device Configuration 中的 Onboard AC' 97 Audio Controller 選項關閉。

注意！ 本設定指示用於內建選購音效功能晶片的主機板。

設定	音效編解碼器			
開啟	[1-2]	[1-2]	[1-2]	[1-2] (預設值)
關閉	[2-3]	[2-3]	[2-3]	[2-3]

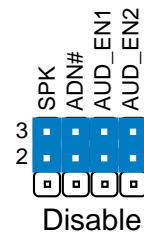
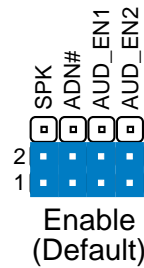
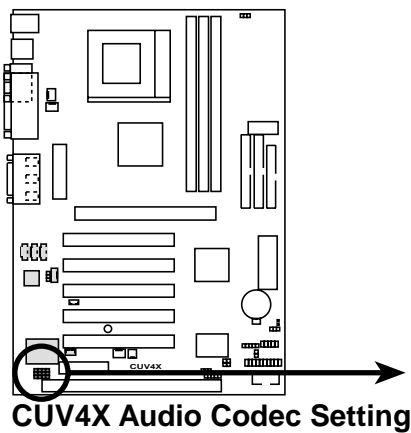

3. 硬體安裝

3) CPU 外部頻率 (匯流排) 設定 (DIP_SW Switches 5-8)

您可以利用這些開關調整時脈產生器給 CPU、主記憶體及 PCI 匯流排的頻率輸出，這個頻率也就是 CPU 的外部頻率，亦是整個主機板的操作頻率。至於 CPU 的內部頻率，是外頻乘上倍頻數。

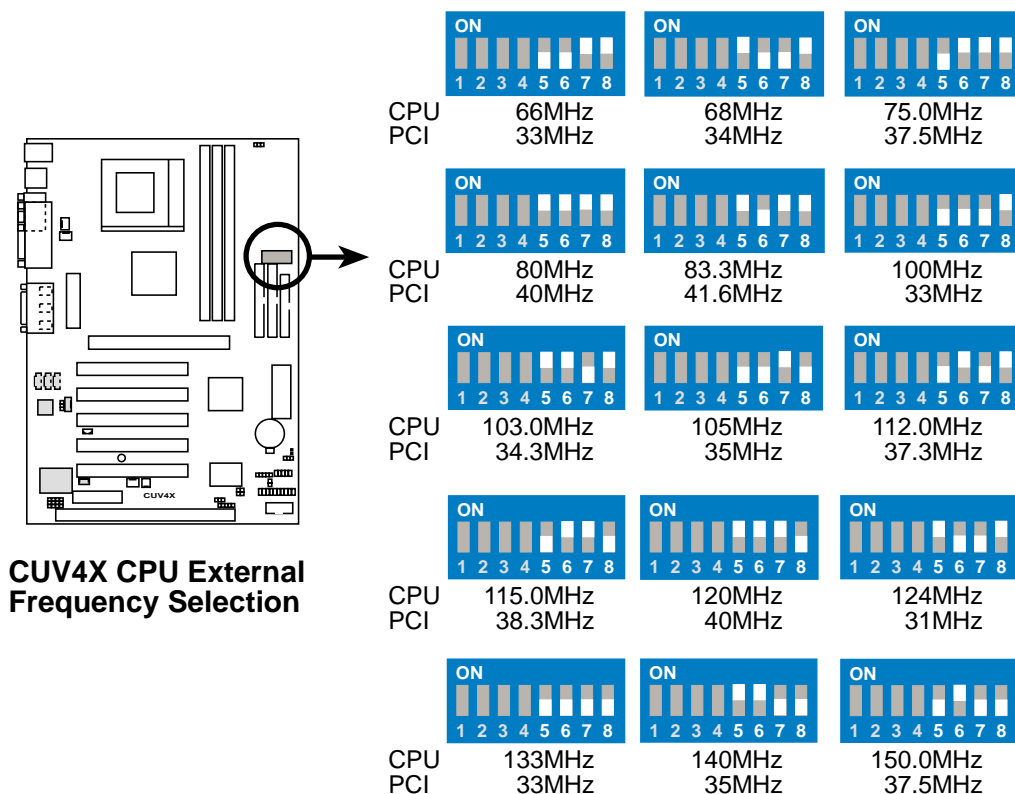

警告！ 外頻超過 CPU 規定的設定是超過規格的調整，我們並不鼓勵您這麼做。

3. 硬體安裝

4) CPU 倍頻設定 (DIP_SW Switches 1-4)

您可以利用這些開關調整 CPU 的倍頻，請記得設定 CPU 倍頻時必須配合 CPU 的外頻設定值。

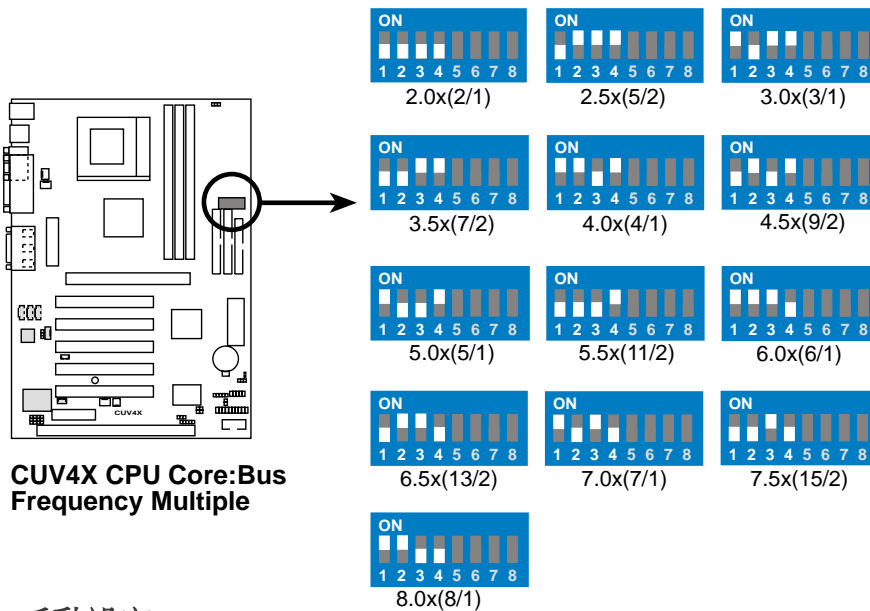

CPU 手動設定

注意! JumperFree 模式必須關閉。

請依據 CPU 的內頻來設定 DIP switches 開關：

Intel CPU 種類	內頻	倍頻	外頻	(外頻)				(倍頻)			
				5	6	7	8	1	2	3	4
Pentium III	800MHz	6.0x	133MHz	[OFF]	[OFF]	[OFF]	[OFF]	[ON]	[ON]	[ON]	[OFF]
Pentium III	733MHz	5.5x	133MHz	[OFF]	[OFF]	[OFF]	[OFF]	[OFF]	[OFF]	[OFF]	[ON]
Pentium III	667MHz	5.0x	133MHz	[OFF]	[OFF]	[OFF]	[OFF]	[ON]	[OFF]	[OFF]	[ON]
Pentium III	600MHz	4.5x	133MHz	[OFF]	[OFF]	[OFF]	[OFF]	[OFF]	[ON]	[OFF]	[ON]
Pentium III	533MHz	4.0x	133MHz	[OFF]	[OFF]	[OFF]	[OFF]	[ON]	[ON]	[OFF]	[ON]
Pentium III	800MHz	8.0x	100MHz	[OFF]	[OFF]	[OFF]	[ON]	[ON]	[ON]	[OFF]	[OFF]
Pentium III	750MHz	7.5x	100MHz	[OFF]	[OFF]	[OFF]	[ON]	[OFF]	[OFF]	[ON]	[OFF]
Pentium III	700MHz	7.0x	100MHz	[OFF]	[OFF]	[OFF]	[ON]	[ON]	[OFF]	[ON]	[OFF]
Pentium III	650MHz	6.5x	100MHz	[OFF]	[OFF]	[OFF]	[ON]	[OFF]	[ON]	[ON]	[OFF]
Pentium III	600MHz	6.0x	100MHz	[OFF]	[OFF]	[OFF]	[ON]	[ON]	[ON]	[ON]	[OFF]
Pentium III	550MHz	5.5x	100MHz	[OFF]	[OFF]	[OFF]	[ON]	[OFF]	[OFF]	[OFF]	[ON]
Pentium III	500MHz	5.0x	100MHz	[OFF]	[OFF]	[OFF]	[ON]	[ON]	[OFF]	[OFF]	[ON]
Pentium III	450MHz	4.5x	100MHz	[OFF]	[OFF]	[OFF]	[ON]	[OFF]	[ON]	[OFF]	[ON]
Celeron	533MHz	8.0x	66MHz	[OFF]	[OFF]	[ON]	[ON]	[ON]	[ON]	[OFF]	[OFF]
Celeron	500MHz	7.5x	66MHz	[OFF]	[OFF]	[ON]	[ON]	[OFF]	[OFF]	[ON]	[OFF]
Celeron	466MHz	7.0x	66MHz	[OFF]	[OFF]	[ON]	[ON]	[ON]	[OFF]	[ON]	[OFF]
Celeron	433MHz	6.5x	66MHz	[OFF]	[OFF]	[ON]	[ON]	[OFF]	[ON]	[ON]	[OFF]
Celeron	400MHz	6.0x	66MHz	[OFF]	[OFF]	[ON]	[ON]	[ON]	[ON]	[ON]	[OFF]
Celeron	366MHz	5.5x	66MHz	[OFF]	[OFF]	[ON]	[ON]	[OFF]	[OFF]	[OFF]	[ON]
Celeron	333MHz	5.0x	66MHz	[OFF]	[OFF]	[ON]	[ON]	[ON]	[OFF]	[OFF]	[ON]
Celeron	300MHz	4.5x	66MHz	[OFF]	[OFF]	[ON]	[ON]	[OFF]	[ON]	[OFF]	[ON]
Celeron	266MHz	4.0x	66MHz	[OFF]	[OFF]	[ON]	[ON]	[ON]	[ON]	[OFF]	[ON]

注意! 如果您需要其它相關資訊，請參觀我們的網站：WWW.ASUS.COM.TW。

3. 硬體安裝

3.5 系統記憶體 (DIMM)

本主機板內建三組 DIMM (Dual Inline Memory Modules) 記憶體模組插槽，分別使用 8、16、32、64、128MB、256MB 或 512MB 的 3.3 伏特 SDRAM (Synchronous Dynamic Random Access Memory) 記憶體模組，最高可支援 1.5 GB。設計在同一邊的記憶體模組會佔據一個 row。本主機板也同時支援 NEC 的虛擬通道 (VC, Virtual Channel) SDRAM。

您可以在 BIOS 程式中的 SDRAM Configuration 設定記憶體的速度。

重要：(請參閱下列 注意事項)

- 請使用與 PC133 SDRAM 規格相容的 SDRAM。
- 不要將 SDRAMs 和 VCM SDRAM 混合使用。

您可以依照以下組合安裝記憶體：

DIMM 位置	168-pin DIMM 記憶體模組		總記憶體
Socket 1 (Rows 0&1)	SDRAM 8, 16, 32, 64, 128, 256, 512MB	x1	
Socket 2 (Rows 2&3)	SDRAM 8, 16, 32, 64, 128, 256, 512MB	x1	
Socket 3 (Rows 4&5)	SDRAM 8, 16, 32, 64, 128, 256, 512MB	x1	
	總系統記憶體 (Max 1536MB)	=	

3.5.1 注意事項

- 本主機板不支援超過 18 顆記憶體晶片設計的 DIMM 記憶體模組。
- 為配合系統 CPU 匯流排的 100MHz/133MHz 操作頻率，請使用 PC100/PC133 相容之 DIMM 記憶體模組。
- 華碩主機板支援 SPD (Serial Presence Detect) DIMM 記憶體模組，這種記憶體是兼具高性能與穩定度的最佳選擇。
- BIOS 會自動偵測系統中使用之記憶體模組種類，並於開機畫面中顯示。
- 記憶體模組被設計成單面(一邊有晶片者)通常都是 16、32、64、128MB 或 256MB 的模組，被設計成雙面(二邊有晶片者)則是 32、64、128、256MB 或 512MB 的模組。

3. 硬體安裝

3.5.2 系統記憶體辨識

168 腳的 DIMM 記憶體模組安裝是具有方向性的，不過因為 DIMM 模組採不對稱性針腳缺口的設計，所以比較不會發生反方向插入的錯誤情形。一般 SIMM 的 DRAM 記憶體模組兩邊的針腳設計是完全相同的，而 DIMM 的 SDRAM 記憶體模組的兩邊針腳設計是不同的，並且可以提供更多、更密的線路供模組使用。

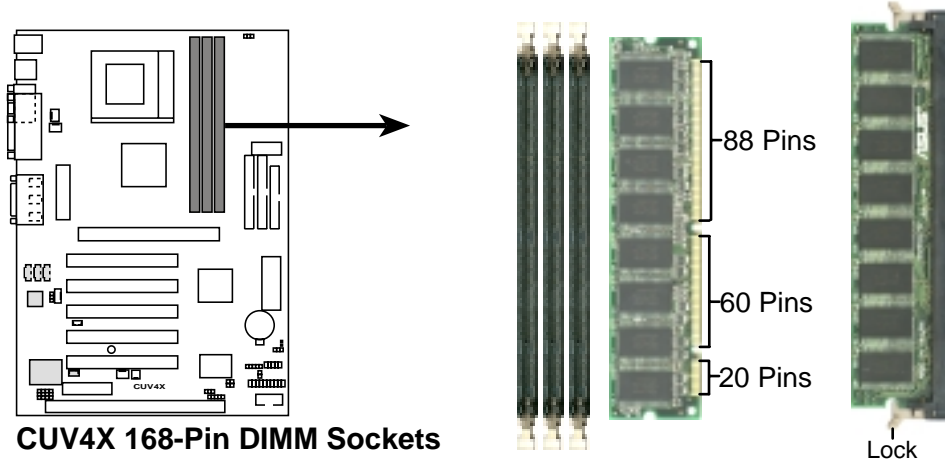

本主機板支援 3.3 伏特 SDRAM，底下的插圖將告訴您如何正確地辨識 3.3 伏特與 5 伏特的 DIMM：

168-Pin DIMM Notch Key Definitions (3.3V)

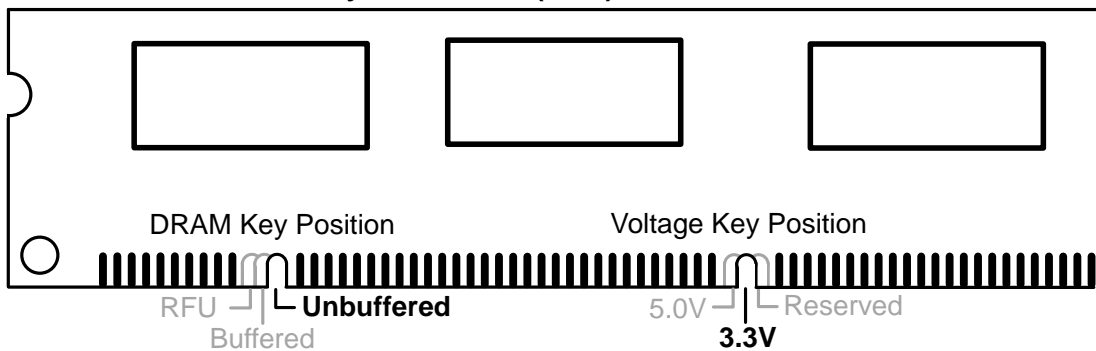

DIMM 記憶體模組尾端凹槽設計的辨識，將關係到記憶體的種類與使用電壓，如果您在購買記憶體之前未經詳細查明，極有可能買到不符合規格的產品。

3. 硬體安裝

3.6 中央處理器 (CPU)

本主機板提供了一個 ZIF Socket 370 中央處理器省力插座，您可以將 CPU 安裝在這個省力插座上，讓 CPU 能夠在系統中正常運作。插在主機板上的 CPU 必須有散熱風扇幫助 CPU 散熱，否則 CPU 可能會因為過熱而造成損壞。假若您買的 CPU 沒有附風扇，也請您自行購買一個風扇，並在風扇安裝前，把散熱膏塗抹在 CPU 表面上，再把風扇安裝上去。

注意！ 如果 CPU 僅使用散熱片而未能使用風扇散熱，且加上主機箱內氣流無法流通，可能會使 CPU 或散熱片的熱量無法散失，同樣造成 CPU 的損壞，甚至可能波及主機板，您可以考慮再增加一個系統輔助風扇，以增加主機箱內氣流流通。

要安裝 CPU 之前，首先必須把電腦電源關掉，並且把機殼打開，接著把 CPU 的 ZIF 插座的固定扳手扳起成九十度，再來便把 CPU 依照圖說的正確方向插入 ZIF 插座中，最後重新壓上固定扳手即可。圖中的示範僅供使用者參考，您的 CPU 上可能有安裝散熱風扇，請勿用力將 CPU 插入，以避免折彎針腳。由於 CPU 有防插錯設計，插反則無法插入，請注意其方向性，並請勿用力將 CPU 插入，以避免折彎針腳。判斷方向性的訣竅是觀看 CPU 的針腳，其四個角落中有兩個角落各缺一隻針，此兩個角落之一的 CPU 封裝有一個切口，將這個切口對應到 ZIF 插座固定扳手的連接位置上輕輕放入即可。

注意！ 請務必設定 Socket 370 處理器正確的外頻頻率、倍頻頻率，否則可能無法開機。Socket 370 處理器內建內部熱感應器，因此不需要在 CPU 插槽上外加熱電阻器。

警告！ 在安裝有夾箔的風扇時，請小心安裝避免夾箔部份刮傷主機板，可能會造成主機板的損壞。

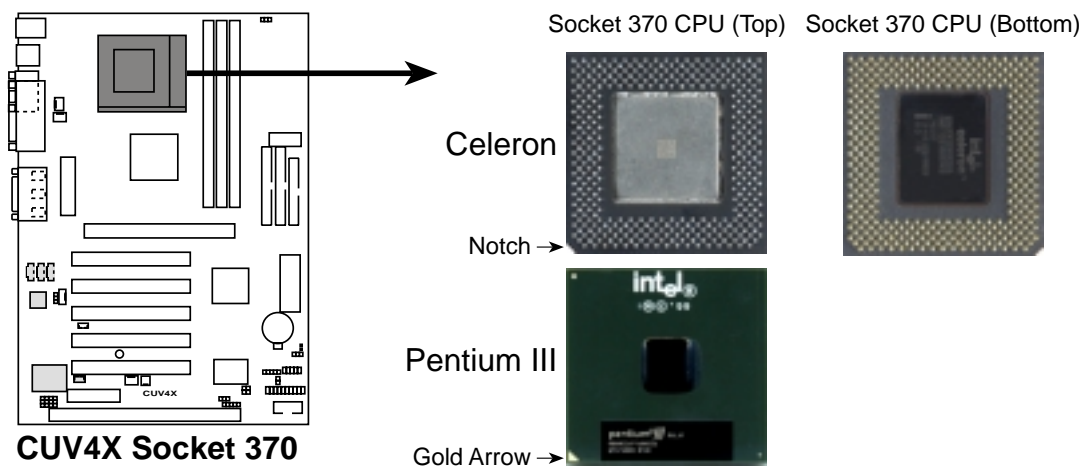

3. 硬體安裝

3.7 介面卡

警告！請勿在介面卡的安裝過程中讓主機板接上電源，否則可能會造成介面卡與主機板的損壞。

3.7.1 介面卡的安裝程序

1. 在安裝介面卡之前請詳細閱讀介面卡相關文件。
2. 先行正確調整介面卡上所有選擇帽。
3. 移除電腦主機的外殼。
4. 鬆開螺絲、移開介面卡安裝擴充槽旁的金屬擋板，並留下擋板以備日後不時之需。
5. 將介面卡小心且緩和地插入擴充槽中。
6. 確定介面卡已被正確地插入擴充槽，並將步驟 4 所鬆開的螺絲鎖回。
7. 重新裝回先前被移開的主機外殼。
8. 重新開啟電源。如果需要的話，請到 BIOS 的設定程式中做介面卡相關的設定。(請參考4.4.3章節BIOS設定)
9. 安裝介面卡所需的驅動程式。

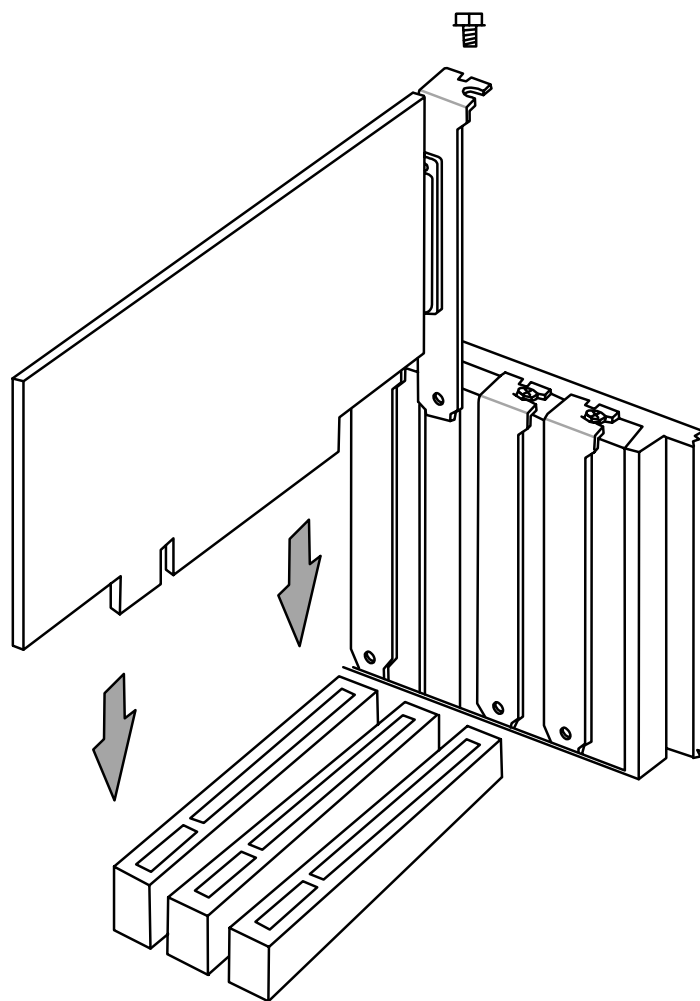

3. 硬體安裝

3.7.2 指定介面卡所需之中斷需求

所謂中斷要求（IRQ，Interrupt request），是指介面卡或電腦裝置與中央處理器之間的一個溝通管道，當上述裝置準備接收或傳送資料時，就發出一個中斷要求訊號給中央處理器，要求中央處理器配合其運作。所以這些介面卡裝置的使用必須由系統為其指定IRQ，而一個IRQ值也只能分配給一個裝置使用。在標準的架構設計下，共有16個IRQ可供所有系統所連接的裝置使用。不過，大部分的IRQ都已經被既有的系統裝置（如系統計時器、鍵盤控制器...）所使用，大約只剩6個IRQ可供介面卡等裝置使用。如果您的主機板正使用PCI音效卡，那麼您會需要一個額外的IRQ值以供其使用，如果您的系統亦開啟了MIDI功能，則另一個額外的IRQ值會被使用。

重要！使用共享的PCI插槽，請確保該介面卡驅動程式支援共享IRQ，或是不使用IRQ，否則會產生IRQ衝突，造成系統不穩定，介面卡無法使用。

標準中斷要求指定

IRQ	優先權	指定功能
0	1	系統計時器
1	2	鍵盤控制器
2	N/A	可設定之岔斷控制卡
3*	11	通訊連接埠（COM2）
4*	12	通訊連接埠（COM1）
5*	13	音效卡（或LPT2）
6	14	標準軟式磁碟機控制卡
7*	15	印表機埠（LPT1）
8	3	系統CMOS/即時鐘
9*	4	ACPI 省電模式運作
10*	5	預留給PCI裝置使用
11*	6	預留給PCI裝置使用
12*	7	PS/2 相容滑鼠連接埠
13	8	數值資料處理器
14*	9	第一組IDE通道
15*	10	第二組IDE通道

* 這些IRQ通常保留給ISA或PCI介面卡使用。

本主機板之中斷需求

	INT-A	INT-B	INT-C	INT-D
第一組PCI插槽	共用	—	—	—
第二組PCI插槽	—	共用	—	—
第三組PCI插槽	—	—	共用	—
第四組PCI插槽	—	—	—	共用
第五組PCI插槽	共用	—	—	—
AGP Pro 插槽	共用	共用	—	—
內建USB控制器	—	—	—	共用
內建AMR擴充槽	—	共用	—	—

3. 硬體安裝

3.7.3 AGP Pro 顯示卡插槽

本主機板提供一個 AGP Pro (Accelerated Graphics Pro Port) 顯示卡插槽，可以支援高速繪圖顯示介面卡的使用。

警告！如果您選用了 AGP 2X 顯示卡，請注意顯示卡插在 AGP Pro 插槽中的相對位置，如果您將顯示卡插錯了位置，顯示卡有可能會被燒壞。

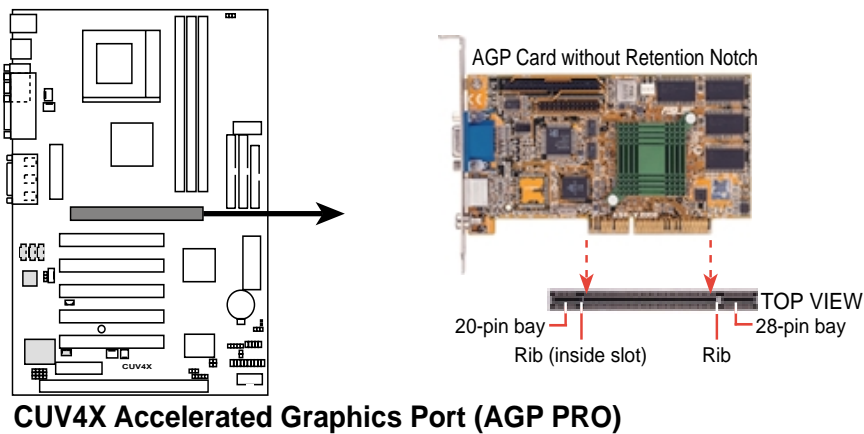

警告！請確認當您安裝或移除顯示卡時，電源供應器的電源是拔掉的，否則顯示卡有可能會遭受損壞。

注意！AGP PRO 介面卡插槽在產品出貨時，在後段 20 Pin 的插槽內即附有一個小小的白色塑膠片，請不要丟掉它，這是為了防止安裝一般短的 AGP 介面卡時，避免介面卡在插槽內移動而設置的。當您使用 AGP PRO 介面卡時再將此一塑膠片取出，用一隻筆的尖端即可輕易將之取出。

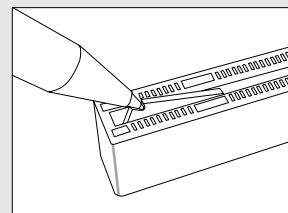

3. 硬體安裝

3.7.4 音效/數據機子卡 (AMR) 擴充槽

利用設計在主機板上的 AMR 擴充槽，您可以選購內建音效編解碼器 (Audio Codec) 的音效子卡，或是內建調變解調編解碼器 (Modem Codec) 的數據子卡，來讓系統擁有音效或數據機功能。有兩種 AMR 子卡可供您選用，使用主要的 AMR 子卡必須要關閉本主機板之音效編解碼器功能，使用次要的 AMR 子卡則不必關閉本主機板之音效編解碼器功能。

注意！本主機板包裝並不包含 AMR 子卡，您必須另外購置使用。

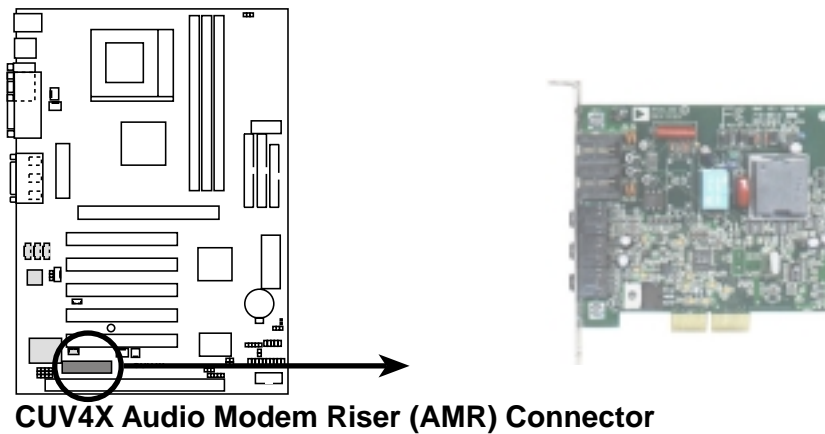

3. 硬體安裝

3.8 插座、插頭與接針

警告！有些排針的用途是提供電源輸出，如果任意短路的話，可能會造成主機板的損壞，所以最好仔細地依照使用手冊上的排針配置來調整。

注意！只要是長方形排列的插座，都會在主機板上標有“1”的數字，表示該位置為插座的第一隻腳，而排線上的紅線即是針對此腳而標示。此外，IDE 排線的長度都有一定的限制，總排線長最多不可超過 46 公分，第一個 IDE 裝置與第二個 IDE 裝置間隔不超過 15 公分

1) PS/2 滑鼠插座 (綠, 6-pin PS2KBMS)

如果您使用 PS/2 滑鼠，系統會自動偵測並且分配 IRQ12 給 PS/2 滑鼠使用。如果系統並無偵測到 PS/2 滑鼠的使用，則 IRQ12 可以給介面卡使用。請參考 BIOS 的程式設定。請參閱 4.4 進階選單 中的 PS/2 Mouse Function Control 選項的設定說明。

PS/2 Mouse (6-pin female)

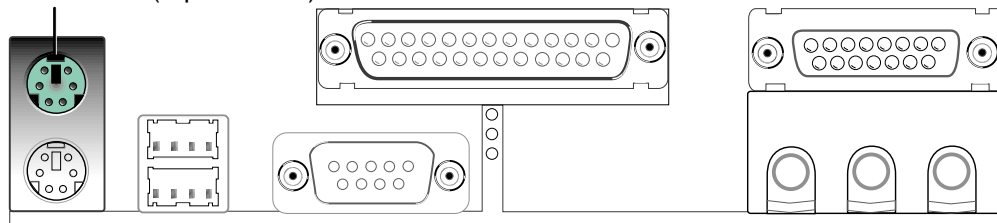

2) PS/2 鍵盤插座 (紫, 6-pin PS2KBMS)

這是一個標準的 PS/2 六腳母插座 (mini DIN)，它無法提供一般標準 AT (large DIN) 鍵盤使用。您可以利用標準 PS/2 的轉接頭或轉接線，在本主機板上使用 AT 標準鍵盤。

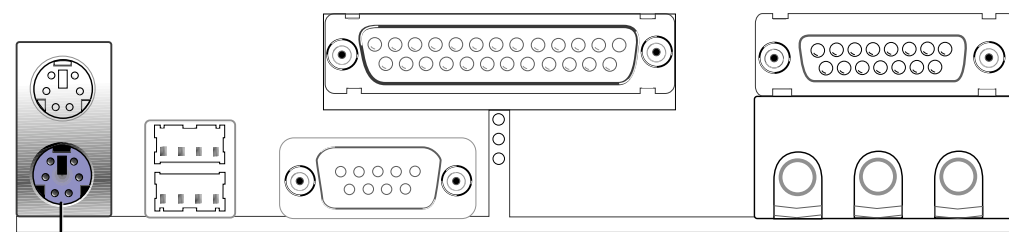

PS/2 Keyboard (6-pin female)

3. 硬體安裝

3) 通用序列埠 USB1/USB2 (黑, 二組 4-pin USB)

本系列主機板提供兩組通用序列埠接頭可供使用者連接 USB 裝置。

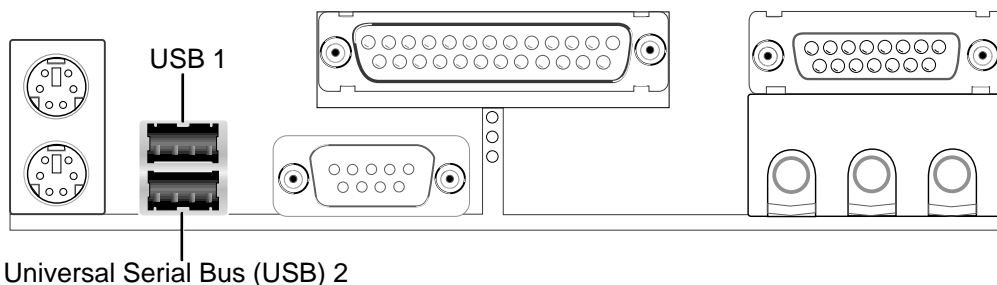

4) 串列埠 COM1/COM2 插座 (藍綠, 9-pin COM1, 10-1 pin COM2)

串列埠可以連接滑鼠等輸入裝置、及數據機或數位相機等其他裝置使用，但 COM2 需要一個額外的串列埠擋板連接到主機板上的 10-1 pin 插針 (如下圖)。您可以透過 BIOS 設定程式來設定串列埠功能，請參閱 4.2.2 I/O 裝置組態 中的 Onboard Serial Port 1/Onboard Serial Port 2 說明。

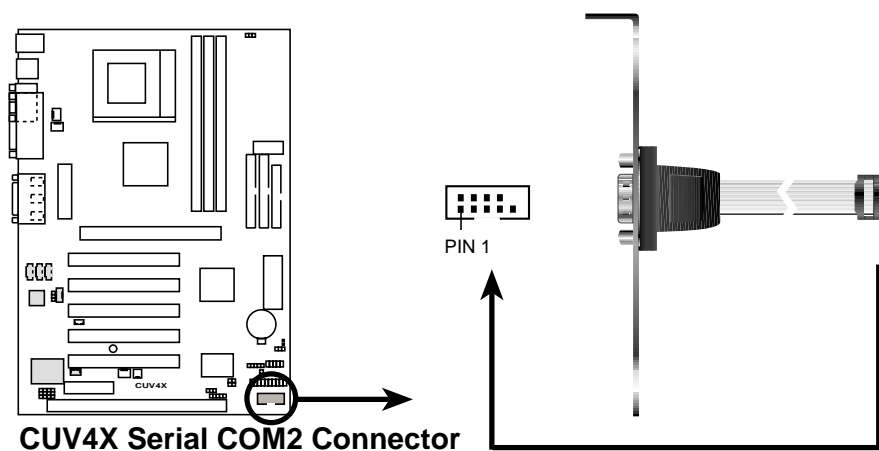
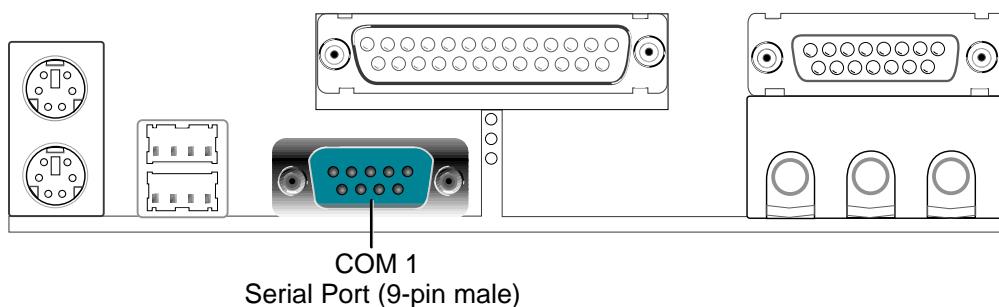

3. 硬體安裝

5) 並列 (印表機) 埠插座 (酒紅, 25-pin PRINTER)

您可以開啟並列埠 (印表機) 功能並且至 BIOS 設定程式中指定一個 IRQ 給主機板上的並列埠使用。請參考 4.4.2 I/O 裝置組態 中的 Onboard Parallel Port 設定。

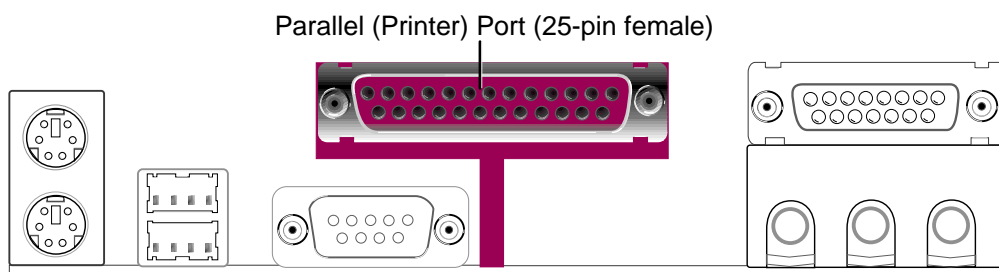

6) 搖桿/MIDI 插座 (金, 15-pin GAME_AUDIO) (選購)

您可以利用這個接頭來連接電腦遊戲所使用的搖桿或是 MIDI 裝置，以擴充電腦的多媒體與遊戲功能。

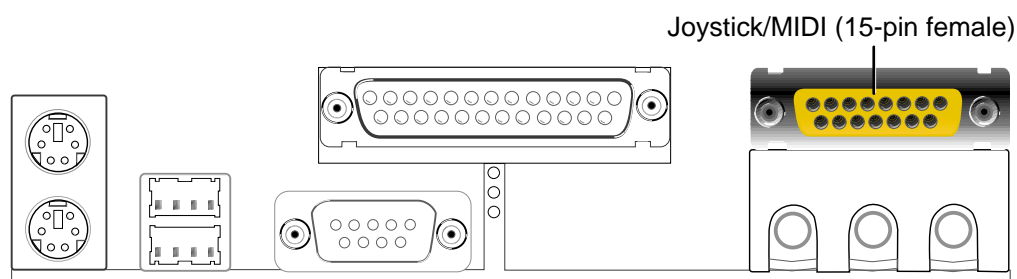

7) 音效功能插座 (三組 1/8", GAME_AUDIO) (選購)

Line Out (灰) 可以用來將電腦所發出的聲音到耳機或喇叭，Line In (亮藍) 則可以接受外接聲音裝置的聲音輸入，Mic (粉紅) 則可以讓您連接麥克風。

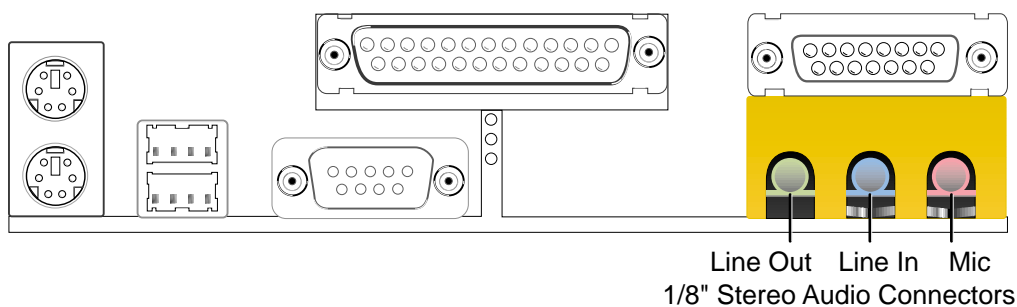

3. 硬體安裝

8) 第一(藍色)/第二組 IDE 插座 (2 組 40-pin IDE)

本系列主機板上有兩組 IDE 插槽，每個插槽分別可以連接一組 UltraDMA/66 IDE 或一般 IDE 排線，而每一條排線可以連接兩組 IDE 裝置（像是硬碟、CD-ROM、ZIP 或 MO 等）。如果一條線同時裝上兩個 IDE 裝置，則必須作好兩個裝置的身分調整，其中一個裝置必須是 Master，另一個裝置則是 Slave。正確的調整方式請參考各裝置的使用說明（排針中的第 20 隻腳已經折斷，如此可以防止組裝過程時造成反方向連接的情形）。

另外，本系列主機板支援從 SCSI 開機或 IDE（硬碟或 CD-ROM）開機的功能。此功能在 BIOS 設定 4.6 章節的 Boot 啟動選單可以找到並調整。

注意！如果您只有兩個 IDE 裝置要安裝，並且不想調整裝置身份的話（通常是調整裝置上的 Jumper），可以分別將兩個裝置接在不同的 IDE 埠上，如此就不用調整身份且能正常運作。

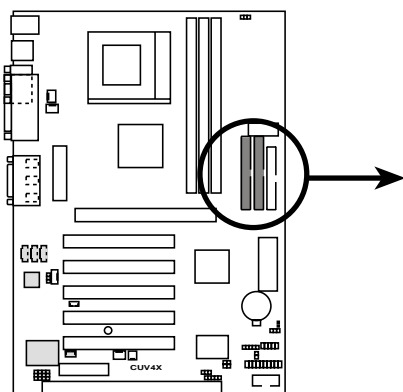

CUV4X IDE Connectors

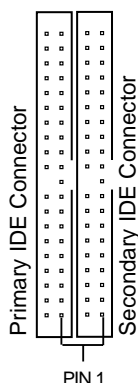

NOTE: Orient the red markings (usually zigzag) on the IDE ribbon cable to PIN 1.

9) IDE 裝置指示燈接針 (2-pin IDELED)

通常在機殼面板上有一個 IDE 裝置運作指示燈，當 IDE 裝置如硬碟從事讀寫動作的時候（無論是哪一個 IDE 裝置），指示燈便會閃爍，表示 IDE 裝置正在運作中。

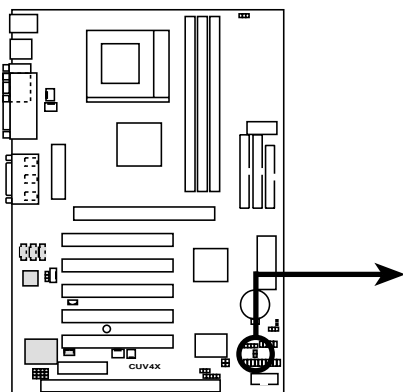

CUV4X IDE Activity LED



IDELED

TIP: If the case-mounted LED does not light, try reversing the 2-pin plug.

3. 硬體安裝

10) 軟式磁碟機插座 (34-pin FLOPPY)

這個接針用來連接軟式磁碟機的排線，而排線的另一端可以連接一部軟式磁碟機。軟式磁碟機插座第 5 腳已被故意折斷，而且排線端的第 5 孔也被故意填塞，如此可以防止在組裝過程中造成方向插反的情形。

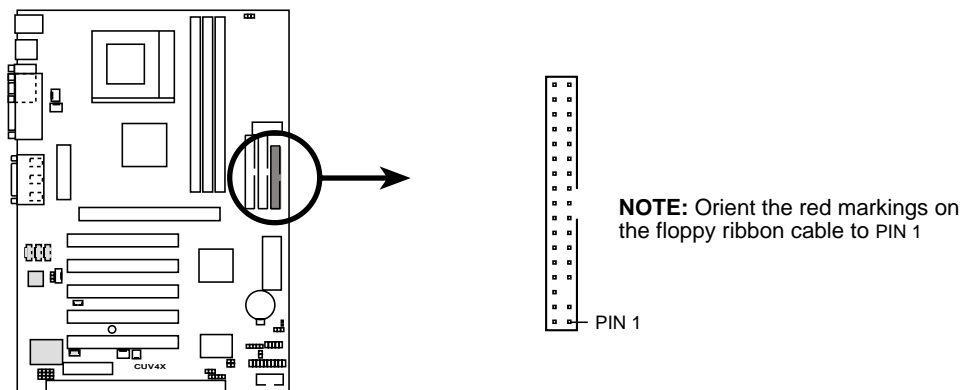

CUV4X Floppy Disk Drive Connector

11) 系統入侵 (外殼開啟) 警示接針 (2-pin CHASSIS)

這個接針，可以用來監控主機外殼是否被打開的狀態，透過這個接針、主機板上系統監控晶片與系統監控程式的搭配，使用者可以很容易地了解系統外殼是否已被打開，以杜絕任何可能破壞的情形出現。假如您不使用這個功能，請務必將選擇帽蓋上。

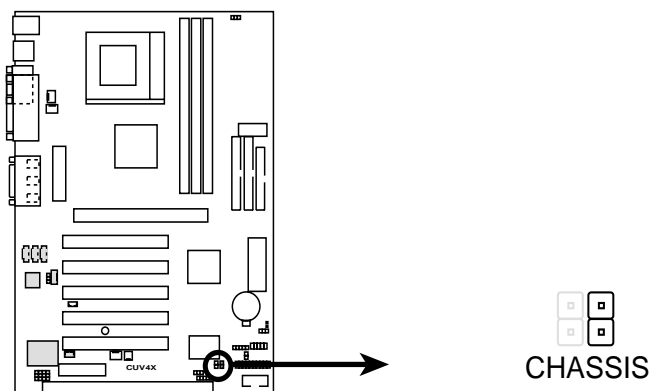

CUV4X Chassis Open Alarm Lead

3. 硬體安裝

12) 網路喚醒功能接針 (3-pin WOL_CON)

這個接針連接到網路卡上的 Wake On LAN 訊號輸出，當系統處於睡眠狀態而網路上有訊息欲傳入系統時，系統就會因而被喚醒以執行正常工作。這個功能必須與支援 WAKE on LAN 功能的網路卡（如華碩 PCI-L101）和 ATX 電源供應器（720mA/5VSB）配合才能正常運作。

注意！本功能必須配合 BIOS 設定 **4.4.3 電源啟動控制** 章節中將 Wake On LAN 設為開啟 (Enabled)，且 ATX 電源供應器必須提供至少 720mA +5VSB 電源才能使用。

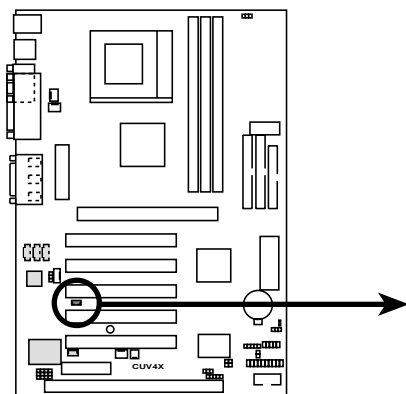

CUV4X Wake-On-LAN Connector

IMPORTANT: Requires an ATX power supply with at least 720mA +5 volt standby power.

WOL_CON

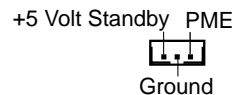

13) 數據機喚醒功能接針 (2-pin WOR)

這個功能接針是用來連接內接式數據卡的數據機喚醒功能訊號輸出，當數據卡接受到經由電話線傳入之外部訊息時，會發出一訊號讓系統自動開機。

注意！想要享有這個便利的功能，您必須在 BIOS 程式中的 **4.4.3 Power Up Control** 中的 PWR UP On Modem Act 設定成開啟，以及您必須具備最少 720mA/+5VSB 的 ATX 電源供應器。

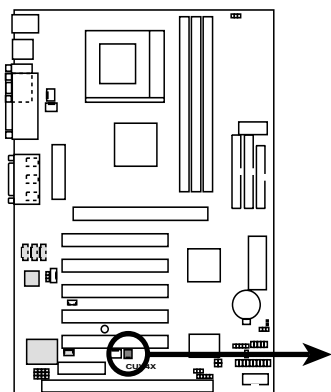

CUV4X Wake-On-Ring Connector

WOR

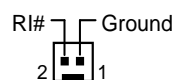

3. 硬體安裝

14) 機殼/CPU/電源供應器風扇電源插座 (3-pin CHA_, CPU_, PWR_FAN)

這個風扇電源接針可以連接小於 350 毫安 (4.2 瓦, 12 伏特) 的風扇。請將風扇氣流調整成能將熱量排出的方向。不同的廠商會有不同的設計, 通常紅線多是接電源, 黑線則是接地。連接風扇電源插頭時, 一定要注意到極性問題。

警告! 風扇的電源接針千萬不能反接, 也不可以用 Jumper 將之短路。風扇所吹出的氣流一定要吹向 CPU 以及散熱片等主要熱源, 否則系統會因 CPU 或主機板過熱而導致當機。

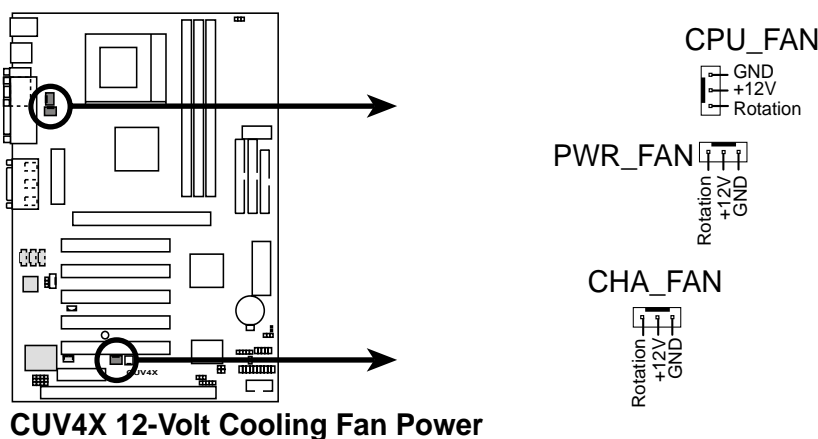

16) USB 功能接針 (10-1 pin USB2) (選購)

您可以利用本接針配合選購的 USB 連接模組讓電腦主機外殼正面也能擁有兩組 USB 裝置插座。

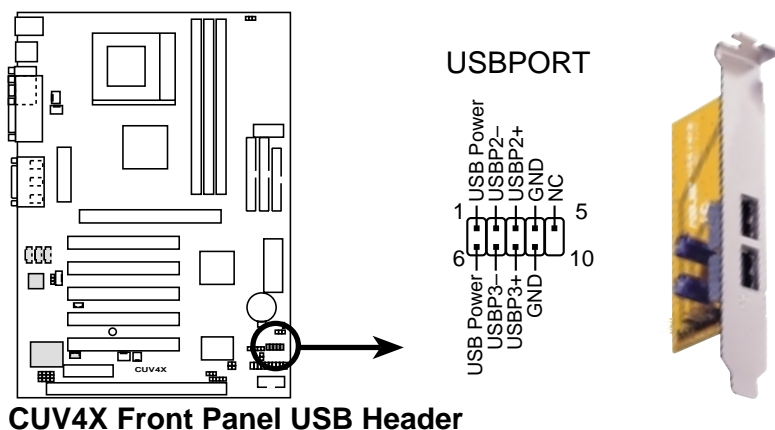

3. 硬體安裝

16) 紅外線資料傳輸模組接針 (5-pin IR)

本主機板提供選購的標準 IrDA 紅外線傳輸功能，可以讓您的電腦不透過實際線路的連接而能傳輸數據資料，模組的接收器必須露出到機殼外，才可以接收與傳遞信號。要想讓電腦使用 IrDA，在電腦資源上必須佔用一個 COM2 串列埠才可以，並且在接針連接上傳輸模組之後，您必須到 BIOS 中設定 UART2 Use Infrared (參考 4.4.2 章節有關 I/O 裝置設定的說明)

如果您要使用 CIR，您還必須到 BIOS 程式中的 4.5.1 電源啟動控制 中開啟 Wake On PS2 KB/Mouse 選項，並且指定 IRQ 和 I/O Port。

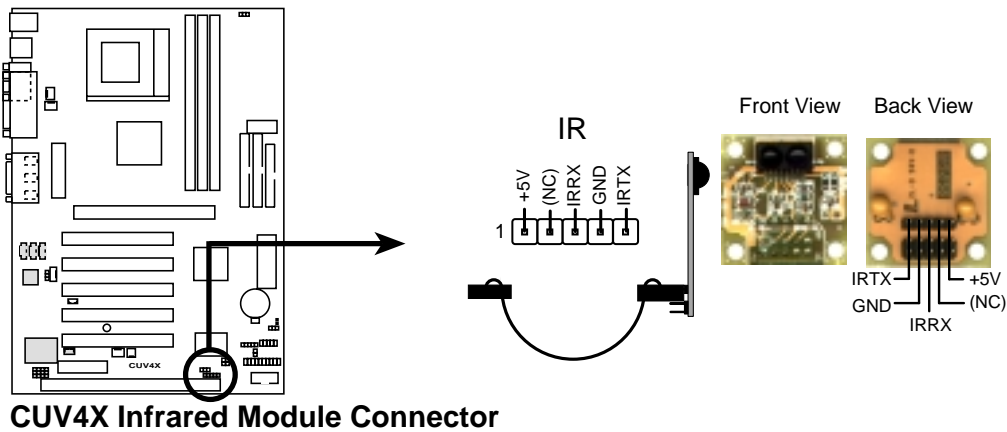

17) 內建音效功能接針 (4-pin CD_IN, AUX, VIDEO, MODEM)

這些接針可以接受多種音源的立體聲輸入 (像是 CD-ROM、電視協調器或是 MPEG 卡等) 所送出的立體聲音。而 MODEM 接針則提供了語音數據機與電腦之間的一個語音介面，可以在內建音效與語音數據機之間共享 mono_in (譬如電話輸入) 及 mono_out (譬如喇叭輸出)。

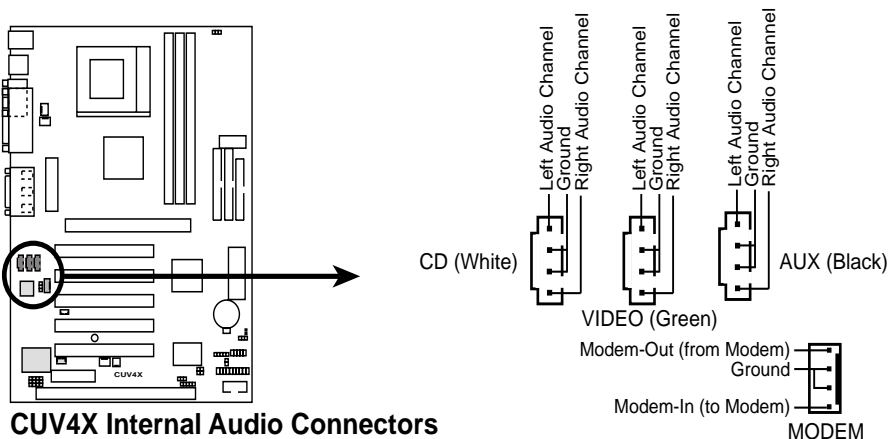

3. 硬體安裝

18) ATX 電源供應插座 (20-pin block ATXPWR)

由於 ATX 規格的電源接頭具有防插錯設計，所以不可能有反接的情況出現（除非使用暴力），因此只需要把方向弄對，並輕緩插入即可完成電源線路的安裝。

注意！請確認 ATX 規格的電源供應器，在 +5VSB 這個供電線路上，可以提供 10 毫安培的電流輸出，否則電腦一但進入睡眠狀態，很可能無法重新啟動。欲使用網路喚醒功能，則 +5VSB 至少要能提供 720mA。

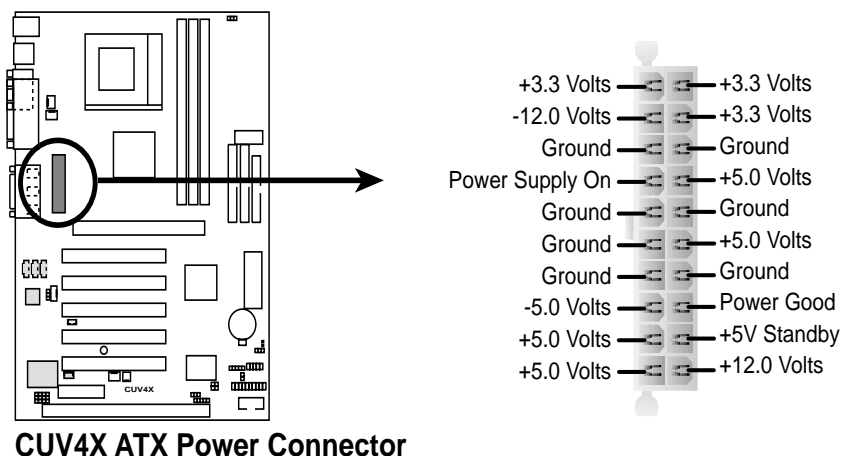

19) 電源供應器溫度感測接針 (2-pin block JTPWR)

如果您所選用的電源供應器具備了溫度監控功能，您可以連接電源供應器上的溫度監控電纜線到這個接針上。

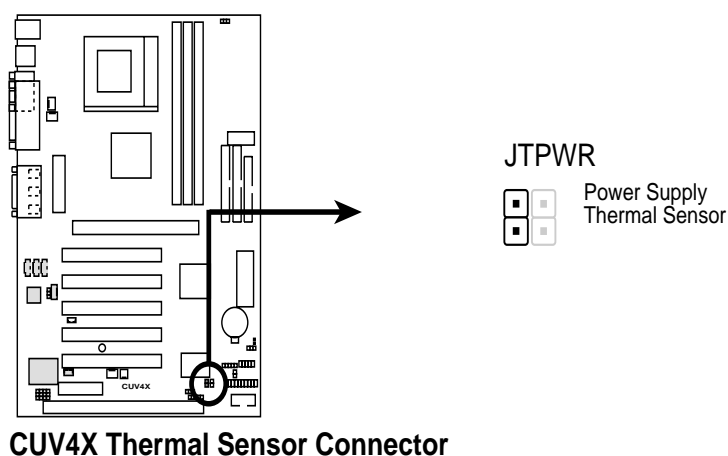

3. 硬體安裝

20) SMBus 功能接針 (5-1 pin SMB)

這個接針提供系統連接 SMBus (System Management Bus) 裝置，讓這些裝置與系統之間可以相互傳遞控制訊號，讓系統可以對 SMBus 裝置做更多的控制與監控，並讓系統中各裝置能相處和諧、將錯誤降至最低。

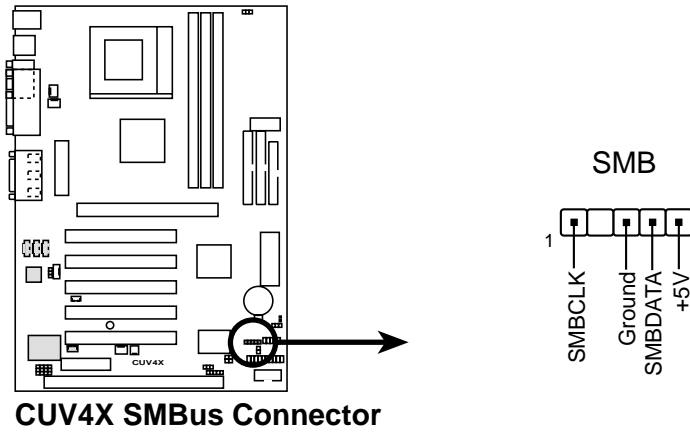

3. 硬體安裝

21) 系統電源指示燈號接針 (3-1 pin PWR.LED)

這個接針是連接到系統的電源指示燈上，當電腦正常運作時，指示燈是持續點亮的；當電腦進入睡眠模式時，這個指示燈就會交互閃爍。

22) 系統喇叭接針 (4-pin SPEAKER)

喇叭接針，用來接面板上的喇叭。假如您的主機板有內建蜂鳴器，您可以不必連接這個喇叭接針，否則您將會聽到來自兩個音訊輸出的系統警示聲。此外，有些音效卡可以連接到系統喇叭，如此一來，您可以透過多媒體軟體來編輯系統警示聲音。

23) 系統信息指示燈號接針 (2-pin MSG.LED)

當有傳真或數據機的資料傳入電腦的時候，這個指示燈便會閃爍，以通知使用者目前有資料傳入的情形。本功能需要作業系統或應用軟體的支援才能正常動作。

24) SMI 省電按鈕接針 (2-pin SMI)

這個接針可以與面板上的按鈕連接，一但按下按鈕，就可以強迫電腦進入省電狀態，然後移動滑鼠或敲一下鍵盤按鍵，又可以恢復成正常使用情形。假若您的面板上沒有正好可對應連接此接針的按鈕，可以試著就近挪用 Turbo 模式切換鈕來用。此外還必須到 BIOS 設定中的 POWER MANAGEMENT SETUP 選項裡調整開啟 Suspend Switch 的功能，且須具備 ACPI 功能之作業系統配合，才能夠確實地使用此功能。

25) ATX 電源開關/軟開機功能接針 (2-pin PWR.SW)

這是一個接往面板觸碰開關的接針，這個觸碰開關可以控制電腦的運作模式，當電腦正常運作的時候按下觸碰鈕（按下時間不超過四秒鐘），則電腦會進入睡眠狀態，而再按一次按鈕（同樣不超過四秒鐘），則會使電腦重新甦醒並恢復運作。一但按鈕時間持續超過四秒鐘，則會進入待機模式。在新一代作業系統 Windows 98 中，如果您按下電源開關即可進入睡眠模式（CPU 將會停止 clock 運作）。

26) 重置按鈕接針 (2-pin RESET)

這是用來連接面板上重置鈕的接針，如此各位可以直接按面板上的 RESET 鈕來使電腦重新開機，這樣也可以延長電源供應器的使用壽限。

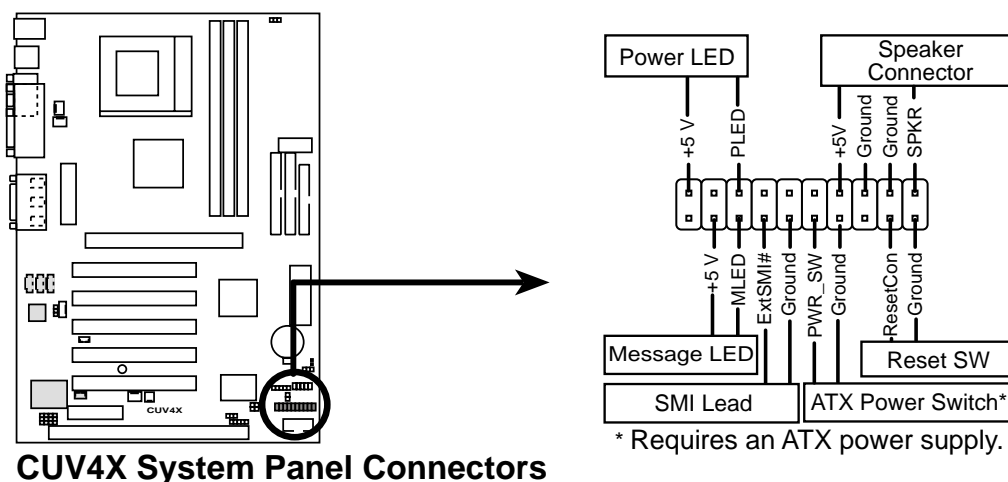

3. 硬體安裝

3.9 開機程序

1. 確認所有排線與接腳都接妥，然後蓋上機殼的外蓋。
2. 確定所有的開關都已關閉
3. 將電源線接上機殼背面的電源輸入插座。
4. 情況許可的話，最好將電源線路上加接突波吸收/保護器。
5. 您可以先開啟以下周邊的電源：
 - a. 顯示器
 - b. 外接式 SCSI 介面週邊裝置（從串連的最後端開始）
 - c. 系統電源供應器
(因為 ATX 的電源供應器不會因為送電而馬上動作，而是等待面板上的按鈕動作後才會工作)
6. 送電之後，機殼面板上應該會有電源指示燈亮起才對。如果是使用 ATX 電源供應器的話，必須等到面板按鈕被觸碰後才會啟動電源，電源指示燈此時才會亮起。如果您的電腦符合綠色省電標準，已隨時準備可以進入省電模式的話，顯示器指示燈也會亮起。如果開機過程一切順利的話，不久就可以在顯示器上看到畫面了，如果送電之後超過 30 秒而畫面未有動靜的話，表示電腦的設定尚有問題存在，請再進一步地的檢查各項動作，如果還是不行，就需要向廠商求助了！

Award BIOS 嗶聲所代表的意義

嗶聲	意義
在顯示Award商標後發出一短聲嗶	POST 過程沒有錯誤發生
一直循環地發出長嗶聲	記憶體沒有安裝或偵測不到硬體
三短聲一長聲	找不到顯示卡或顯示記憶體壞了
當系統正常運作時高頻率嗶聲	CPU 過熱 系統運作在低頻率

3. 硬體安裝

7. 在電源開啟之後可按下 鍵以進入 BIOS 的設定模式，詳細設定方法請看本使用手冊的第四部份。
- * **關閉您的電源：**在您關閉電源之前，必需先依照正常程序離開作業系統，然後才能斷電關機。如果您用的是 Windows95/98 的作業系統，並且是用 ATX 規格的電源供應器的話，就可以在離開作業系統之後，讓電腦自行關閉電源，無需由使用者自己關閉開關。

注意！如果是使用 ATX 自動關閉電源的方式，您就看不到“您現在可以放心關機”的回應字樣了！

4. BIOS 設定

4.1 BIOS 的升級與管理

4.1.1 當您第一次使用您的電腦

當您第一次使用您的新電腦，建議您先利用快閃記憶體更新公用程式 (AFLASH.EXE) 將 BIOS 的內容備份到一片開機片中，如果 BIOS 的資料有流失的狀況，您便可以將開機片中的 BIOS 內容再拷貝回 BIOS 晶片中。AFLASH.EXE 是一個快閃記憶體更新公用程式，它可以用來更新主機板上的 BIOS 內容。在開機時，從螢幕左上角所顯示的最後四個數字可以知道 BIOS 目前的版本，數字愈大表示版本愈新。本程式僅在 DOS 模式下執行。

注意！ 以下畫面僅供參考，有可能跟您的顯示畫面不同。

1. 將一片乾淨的磁片放入磁碟機中，在 DOS 命令列下鍵入 `FORMAT A:/S` 建立一張可已開機的開機片。但是請注意，請不要拷貝 `AUTOEXEC.BAT` 和 `CONFIG.SYS` 至開機片中。
2. 接著請在 DOS 提示符號下鍵入 `COPY D:\AFLASH\AFLASH.EXE A:\` (這裡假設您的光碟機的磁碟機代號為 D)，將 `AFLASH.EXE` 拷貝至您的開機片中。

注意！ AFLASH 只能工作在 DOS 模式下執行，並且不能在 Windows 95/98 裡的 MS-DOS 模式裡執行，也不能在硬碟開機中所執行的某些記憶體驅動程式，因此，建議您製作一片開機片使用磁碟片開機。

3. 用這片開機片重新開機。請注意，您在 BIOS 中必須先把開機順序設定成軟式磁碟機最先開機。
4. 在 DOS 提示符號下鍵入 `A:\AFLASH <Enter>` 執行 AFLASH。

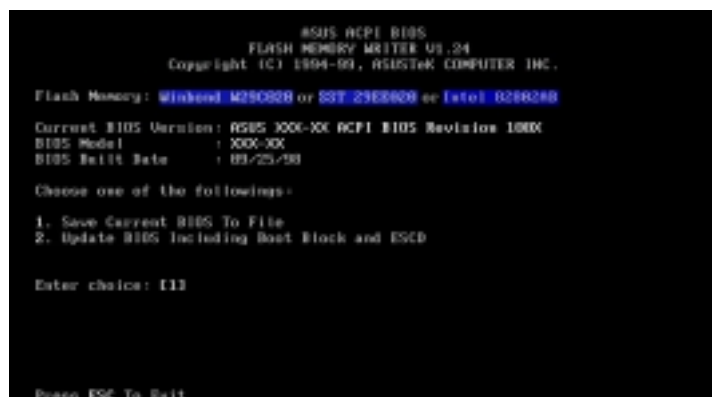

```
ASUS ACPI BIOS
FLASH MEMORY WRITER V1.24
Copyright (C) 1994-99, ASUS/TEK COMPUTER INC.

Flash Memory: Unknown M25020 or SST 29EE00 or Intel B26200

Current BIOS Version: R585 300-300 ACPI BIOS Revision 100X
BIOS Model : 300-300
BIOS Build Date : 03/25/98

Choose one of the followings:
1. Save Current BIOS To File
2. Update BIOS Including Boot Block and ESCD

Enter choice: [1]

Press ESC To Exit
```

注意！ 如果 Flash Memory 是 unknown 表示這個快閃晶片不能被寫入升級，或是不支援 ACPI BIOS；因此無法用快閃記憶體更新公用程式來更新 BIOS。

4. BIOS 設定

5. 在主選單中選擇 1. Save Current BIOS to File 並按下 <Enter> 鍵，接著一個名為 Save Current BIOS To File 的畫面會跟著出現。



6. 當詢問檔案名稱的問句出現時，請輸入檔名和路徑（例如 A:\XXX-XX.XXX），然後按下 <Enter>。

4.1.2 BIOS 的升級

警告！ 不正確的 BIOS 升級動作有可能會讓電腦再也無法開機，所以請確定您的主機板沒有問題，而且新的 BIOS 內容可以解決這些問題，再行 BIOS 的更新。

1. 從網路上(華碩的 WWW、FTP 或 BBS)下載新版的華碩 BIOS，並將它儲存在上述開機片中。您可以在本使用手冊的第 3 頁得到更多軟體下載的相關位址資訊。
2. 用上述的開機片開機。
3. 在 A:\ 的提示符號下執行 AFLASH.EXE。
4. 在 MAIN MENU 中選擇第 2 項 Update BIOS Including Boot Block and ESCD，然後按下 <Enter>。
5. 當 Update BIOS Including Boot Block and ESCD 畫面出現時，請鍵入要更新 BIOS 內容的檔名和路徑（例如 A:\XXX-XX.XXX），然後按下 <Enter>。



4. BIOS 設定

6. 接下來的畫面請您確認是否要更新，請按下 Y 開始更新動作。

```
Update BIOS Including Boot Block and ESCD

Flash Memory: Winbond W25C02B or SST 29EE02B or Intel B26R20B

BIOS Version
[Current] ASUS 3000-XX ACPI BIOS Revision 100X
[Test.ssd] ASUS 3000-XX ACPI BIOS Revision 100X

BIOS Model
[Current] 3000-XX
[Test.ssd] 3000-XX

Date of BIOS Built
[Current] 05/25/98
[0000-XXXX] 05/25/98

Notice: Boot Block is different. Check sum of 1001.010 is F255.

Are you sure (Y/N) ? [Y]

Press ESC To Return to Main Menu
```

7. AFLASH 程式開始更新 BIOS 資訊到您的快閃記憶體 BIOS 晶片中，當程式結束時，會出現 Flashed Successfully 訊息。

```
Update BIOS Including Boot Block and ESCD

Flash Memory: Winbond W25C02B or SST 29EE02B or Intel B26R20B

BIOS Version
[Current] ASUS 3000-XX ACPI BIOS Revision 100X
[Test.ssd] ASUS 3000-XX ACPI BIOS Revision 100X

BIOS Model
[Current] 3000-XX
[Test.ssd] 3000-XX

Date of BIOS Built
[Current] 05/25/98
[0000-XXXX] 05/25/98

Notice: Boot Block is different. Check sum of 1001.010 is F255.

Are you sure (Y/N) ? [Y]
Block Erasing -- Done
Programming -- 3FFF
Flashed Successfully

Press ESC To Continue
```

8. 請依據以下畫面指示完成 BIOS 程式更新。

```
ASUS ACPI BIOS
FLASH MEMORY WRITER v1.2B
Copyright (C) 1996-99, ASUSTeK COMPUTER INC.

Flash Memory: Winbond W25C02B or SST 29EE02B or Intel B26R20B

Current BIOS Version: ASUS 3000-XX ACPI BIOS Revision 100X
BIOS Model           : 3000-XX
BIOS Built Date      : 05/25/98

Choose one of the followings:
1. Save Current BIOS To File
2. Update BIOS Including Boot Block and ESCD

Enter choice: [1]

You have flashed the EPROM. It is recommended that you turn off
the power, enter SETUP and Load Setup Defaults to have CMOS
updated with new BIOS when exits.

Press ESC To Exit
```

警告！如果在更新 BIOS 的過程中遇到困難，不要關掉電源或是重新開機，只要再重複更新的程序即可。如果問題仍然存在，將備份在磁片上的原版 BIOS 重新寫回去。如果快閃記憶體更新公用程式不能成功完整地更新程序，則您的系統可能會無法開機。如果無法開機，請洽各地的華碩經銷商。

4. BIOS 設定

4.2 BIOS 設定

BIOS (Basic Input and Output System; 基本輸出入系統) 是每一部電腦用來記憶周邊硬體相關設定，讓電腦正確管理系統運作的程式，並且提供一個選單式的使用介面供使用者自行修改設定。經由 BIOS 程式的設定，您可以改變系統設定值、調整電腦內部各項元件參數、變更系統效能以及設定電源管理模式。如果您的電腦已是組裝好的系統，那麼 BIOS 應該已經設定好了。如果是這樣，在後面我們會說明如何利用 BIOS 設定程式來做更進一步的設定，特別是硬碟型態的設定。

如果您是自行組裝主機板，那麼，在重新設定系統，或是當您看到了 RUN SETUP 的訊息時，您必須輸入新的 BIOS 設定值。有時候您可能會需要重新設定電腦開機密碼，或是更改電源管理模式的設定等，您都需要使用到 BIOS 的設定。

本主機板使用可程式化的 EEPROM (Electrical Erasable Programmable Read-Only Memory) 記憶體晶片，BIOS 程式就儲存在這個 EEPROM 晶片中。利用快閃記憶體更新公用程式，再依本節所述的步驟進行，可以下載並升級成新版的 BIOS。由於儲存 BIOS 的唯讀記憶體在平時只能讀取不能寫入，因此您在 BIOS 中的相關設定，譬如時間、日期等等，事實上是儲存在隨機存取記憶體 (CMOS RAM) 中，透過電池將其資料保存起來，因此，即使電腦的電源關閉，其資料仍不會流失 (隨機存取記憶體可以寫入資料，但若無電源供應，資料即消失)。當您打開電源時，系統會叫出儲存在隨機存取記憶體中 BIOS 的設定，進行開機測試。

如何進入 BIOS

在開機之後，系統仍在自我測試 (POST, Power-On Self Test) 時，按下 <DELETE> 鍵，就可以啟動設定程式。如果您超過時間才按 <DELETE> 鍵，那麼自我測試會繼續執行，並阻止設定程式的啟動。在這種情況下，如果您仍然需要執行設定程式，請按機殼上的 <RESET> 鍵或 <ALT>-<CTRL>- 重新開機。

華碩 BIOS 設定程式以簡單容易使用為訴求，選單方式的設計讓您可以輕鬆的瀏覽選項，進入次選單點選您要的設定，假如您不小心做錯誤的設定，而不知道如何補救時，本設定程式提供一個快速鍵直接回復到上一個設定，這些將在以下的章節中有更進一步的說明。

注意! BIOS 的設定直接影響到電腦的性能，設定錯誤的數值將造成電腦的損壞，甚至不能開機，請使用 BIOS 內定值來恢復系統正常運作。

4. BIOS 設定

4.2.1 BIOS 選單介紹

BIOS 設定程式最上方各選單功能說明如下：

MAIN	系統基本設定，例如系統時間、日期與磁碟機種類等等。
ADVANCED	進階功能設定，例如設定開機密碼、進入 BIOS 設定密碼等。
POWER	電源管理模式設定。
BOOT	開機磁碟設定。
EXIT	離開 BIOS 設定程式。

使用左右方向鍵移動選項，可切換至另一個選單畫面。

4.2.2 操作功能鍵說明

在 BIOS 設定畫面下方有兩排功能設定鍵，用以瀏覽選單選擇設定值，其功用如下表所示：

功能鍵及替代鍵	功能說明
<F1> or <Alt + H>	顯示一般求助視窗
<Esc>	跳離目前選單到上一層選單，在主選單中則直接跳到 Exit 選項
← or → (keypad arrow)	向左或向右移動高亮度選項
↑ or ↓ (keypad arrows)	向上或向下移動高亮度選項
- (minus key)	將選項設定移後
+ (plus key) or spacebar	將選項設定移前
<Enter>	進入高亮度選項的次選單
<Home> or <PgUp>	將高亮度選項移到本頁最上一個選項
<End> or <PgDn>	將高亮度選項移到本頁最下一個選項
<F5>	將目前選項參數設定為內定值
<F10>	存檔並離開BIOS設定程式

4. BIOS 設定

一般求助畫面

除了選項旁邊的功能說明之外，按下 <F1> 鍵（或是 <Alt> + <H>）亦可叫出一般求助畫面，該內容簡介選單下方熱鍵的功能。

捲軸

當求助畫面右邊出現捲軸時，代表有更多的內容無法一次同時顯示在螢幕上，您可以用上下方向鍵移動捲軸或是使用 <PgUp> 及 <PgDn> 鍵以看到更多的資訊，按下 <Home> 鍵可以到達畫面最上方，按下 <End> 鍵可以到達畫面最下方，欲離開求助畫面請按下 <Enter> 或是 <Esc> 鍵。

次選單

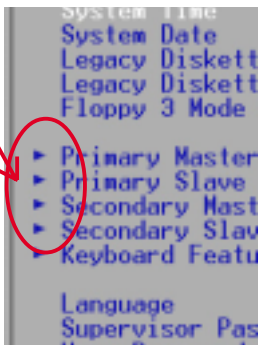

選項左邊若有一個三角型符號代表它有次選單，次選單包含該選項的進一步參數設定，將高亮度選項移到該處按下 <Enter> 鍵即可進入次選單，要離開次選單回到上一個選單按 <ESC>，次選單的操作方式與主選單相同。

在選單的右側有關於高亮度選項所到處的選項功能說明，請試著操作各功能鍵更改設定以熟悉整個 BIOS 設定程式，若不小心更改了某項設定也沒關係，您可以在離開 BIOS 設定程式時選擇不存檔離開，剛剛做的所有設定都不會儲存在 BIOS 裡，下次開機仍會使用先前的設定，或是您也可以叫出 BIOS 內定值 <F5>，即可恢復到剛買電腦時的設定。

存檔並離開 BIOS 設定程式

請參考 4.7 **離開選單** 章節有關如何存檔並離開 BIOS 設定程式詳細說明。

注意：由於本公司不斷研發更新 BIOS 設定程式，以下的畫面僅供您參考，有可能跟您目前所使用的 BIOS 設定程式不盡然完全相同。

注意：以下設定敘述當中，中括號 [] 內的設定為 BIOS 內定值。

4. BIOS 設定

4.3 Main Menu/主選單

進入 BIOS 設定程式的第一個主畫面內容如下圖：

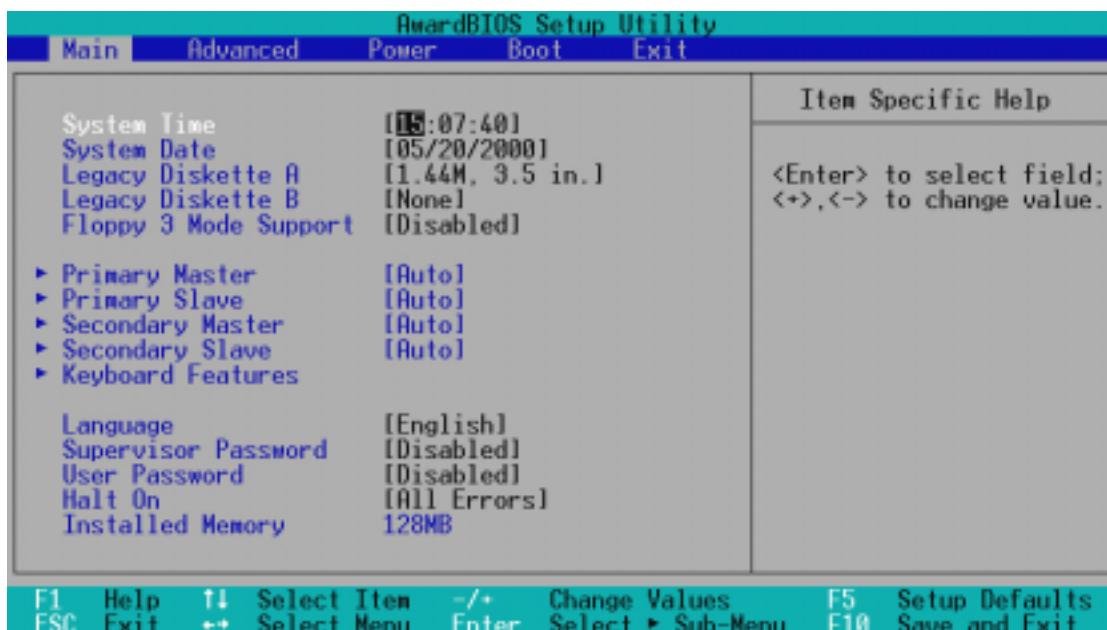

System Time [XX:XX:XX]

設定您的系統時間（通常是目前的時間），順序是時、分、秒，格式為時（00 到 23）、分（00 到 59）、秒（00 到 59）。使用 <Tab> 或 <Tab> + <Shift> 鍵切換時、分、秒的設定，直接輸入數字。

System Date [XX/XX/XXXX]

設定您的系統日期（通常是目前的日期），順序是月、日、年，格式為月（1 到 12）、日（1 到 31）、年（1985 到 2084）。使用 <Tab> 或 <Tab> + <Shift> 鍵切換月、日、年的設定，直接輸入數字。

Legacy Diskette A [1.44M, 3.5 in.], Legacy Diskette B [None]

本項目儲存了軟式磁碟機的相關資訊，設定值有：[360K, 5.25 in.] [1.2M, 5.25 in.] [720K, 3.5 in.] [1.44M 3.5 in.] [2.88M, 3.5 in.] [None]。

Floppy 3 Mode Support [Disabled]

這是日本標準的磁碟機，可以支援讀寫 1.2MB、3.5 英吋軟碟機。設定值有：[Disable] [Drive A] [Drive B] [Both]。

4. BIOS 設定

4.3.1 Primary & Secondary Master/Slave 次選單

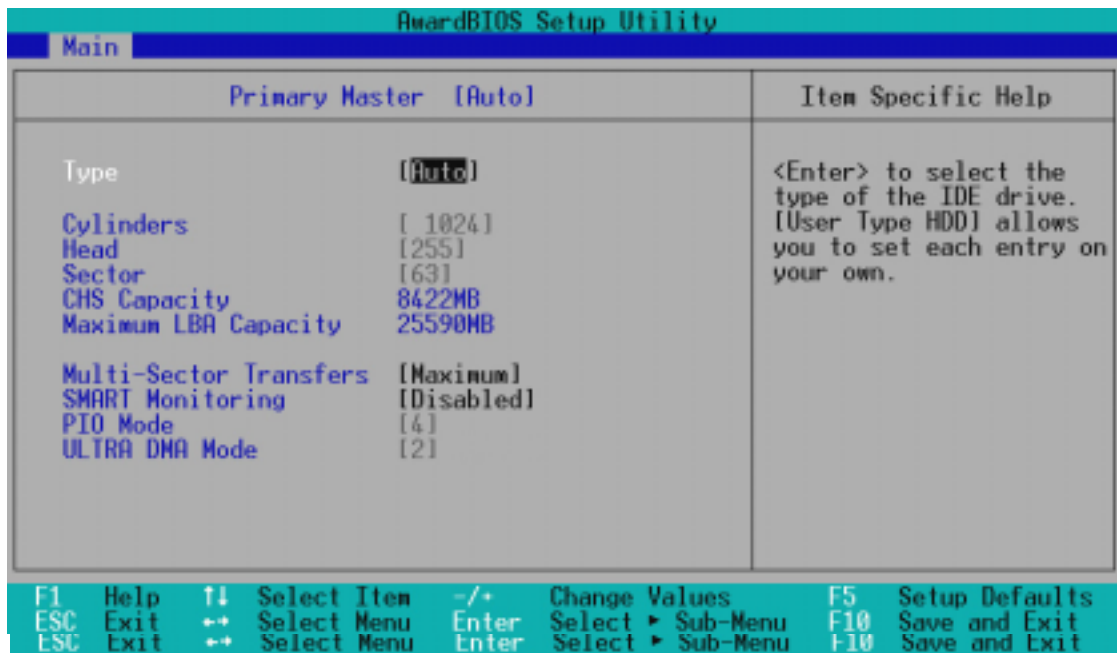

警告！在設定IDE硬碟機參數前，請先確認您已擁有該硬碟機的詳細參數設定值，錯誤的設定值將會導致系統認不得該硬碟機，導致無法利用硬碟開機。您可以選擇 [Auto] 項目，系統會自動偵測該硬碟機參數。

Type [Auto]

選擇 [Auto] 項目，系統會自動偵測內建的 IDE 硬碟機參數，若偵測成功，則將其參數值顯示在次選單裡；若偵測不成功，則可能是硬碟太新或是太舊，您可以更新系統 BIOS 或是手動輸入 IDE 硬碟機參數。

注意！IDE 硬碟機參數一但被寫入 BIOS 程式之後，新的 IDE 硬碟機必須建立檔案分割表（使用 FDISK 程式），然後格式化之後才能寫入或是讀取檔案，而作為開機硬碟機則必須設定為 *active* 才能執行開機動作。

除了 [Auto] 項目之其他選擇如下：

[None] – 移開或未安裝 IDE 裝置

4. BIOS 設定

注意！假如您的硬碟機是在舊的作業系統上格式化的，偵測出來的參數可能會是錯誤的，因此您必須手動輸入各項參數，如果您沒有該硬碟的參數資料，您可能必須再做一次低階格式化動作。假如參數跟硬碟格式化的資料不同，這顆硬碟將沒辦法閱讀，假如自動偵測功能所偵測出來的參數值跟您的硬碟不合，您必須手動設定參數，請選擇 [User Type HDD] 項目做設定。

[User Type HDD]

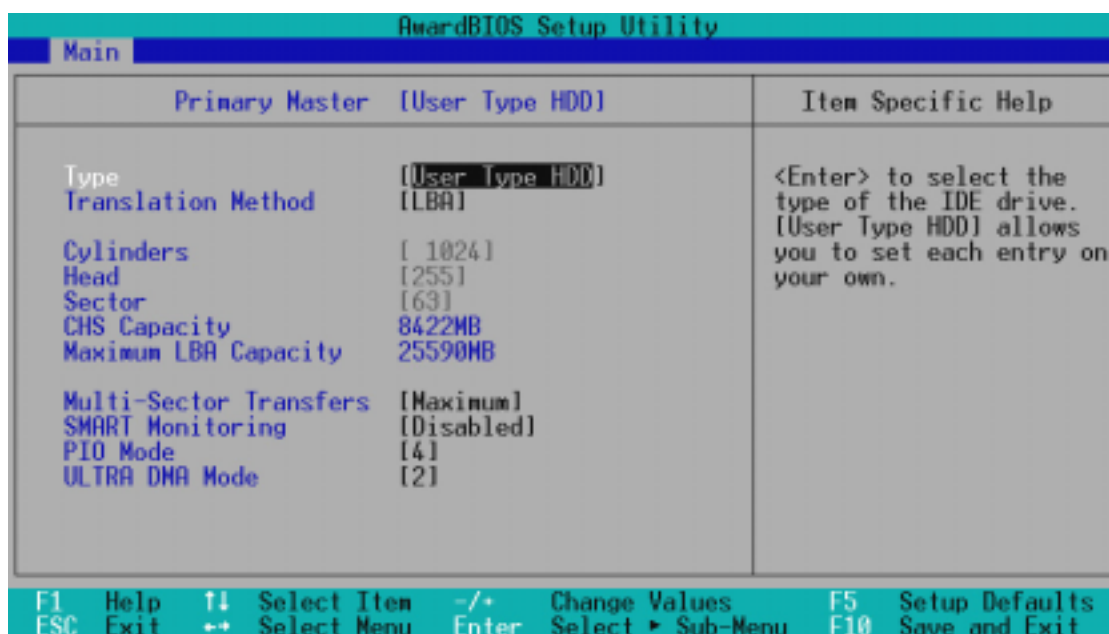

Translation Method [LBA]

這個部份是設定磁碟機的實際組態，LBA (Logical Block Access) 定址模式是使用 28 位元定址方式，不需要設定 cylinders、heads、sectors 等參數。必須注意的是 LBA 定址模式會降低硬碟的存取速度，但是，當硬碟機容量超過 504MB 時，則須使用 LBA 定址模式。設定值有：[LBA] [LARGE] [Normal] [Match Partition Table] [Manual]

Cylinders

Cylinder 是指硬碟機的磁柱數，請參考您的硬碟機廠商提供的參數表輸入正確的數值。若要手動輸入參數，請選擇 [User Type HDD] 項目，而 Translation Method 必須設定為手動 [Manual]。

4. BIOS 設定

Head

Head 是指硬碟機的讀寫磁頭數，請參考您的硬碟機廠商提供的參數表輸入正確的數值。若要手動輸入參數，請選擇 [User Type HDD] 項目，而 Translation Method 必須設定為手動 [Manual]。

Sector

Sector 是指硬碟機每一磁軌的磁扇數目，請參考您的硬碟機廠商提供的參數表輸入正確的數值。若要手動輸入參數，請選擇 [User Type HDD] 項目，而 Translation Method 必須設定為手動 [Manual]。

CHS Capacity

這個部份顯示 BIOS 經由輸入的硬碟機參數值計算出來的 CHS 最大容量。

Maximum LBA Capacity

這個部份顯示 BIOS 經由輸入的硬碟機參數值計算出來的 LBA 最大容量。

Multi-Sector Transfers [Maximum]

這一個項目是以硬碟機支援的最大值，自動設定每一個區塊的磁扇數目，您也可以手動更改此設定值。必須注意的是，當這個項目自動設定完成，這個值未必是該硬碟機最快的設定，請參考硬碟機廠商提供的資料做最佳設定。若要手動輸入參數，請選擇 [User Type HDD] 項目，設定值有：[Disabled] [2 Sectors] [4 Sectors] [8 Sectors] [16 Sectors] [32 Sectors] [Maximum]。

SMART Monitoring [Disabled]

開啟或是關閉 S.M.A.R.T. (Self-Monitoring, Analysis and Reporting Technology) 自我監控、分析與回報功能，這個技術是用來監控硬碟內部各項數值，譬如溫度、轉速、或是剩餘空間等等。這個功能預設值為關閉，因為這個功能會降低系統的性能。設定值有：[Disabled] [Enabled]。

PIO Mode [4]

設定 PIO (Programmed Input/Output) 模式功能時，它可以加速系統與 IDE 控制器之間的傳輸速度，Mode 0 到 Mode 4 性能遞增。設定值有：[0] [1] [2] [3] [4]。

Ultra DMA Mode [Disabled]

Ultra DMA 能夠提高 IDE 相容裝置的傳輸速度以及資料的完整性，如果設定為 [Disabled] 將會關閉 Ultra DMA 功能。欲改變參數，在 [Type] 項目請選擇 [User]，UltraDMA Mode 的選項有：[0] [1] [2] [3] [4] [Disabled]。

4. BIOS 設定

其他組態設定：

[CD-ROM] – 設定 IDE 光碟機

[LS-120] – 設定 LS-120 相容軟碟機

[ZIP-100] – 設定 ZIP-100 相容磁碟機

[MO] – 設定 IDE 磁光碟機

[Other ATAPI Device] – 設定其他未列出的 IDE 裝置

使用功能鍵在次選單內設定完成後，按下 <Esc> 鍵就可以跳出次選單回到主畫面 Main 選單。您可以看到剛剛設定的硬碟機容量已經顯示在 Main 選單上。

4.3.2 鍵盤功能

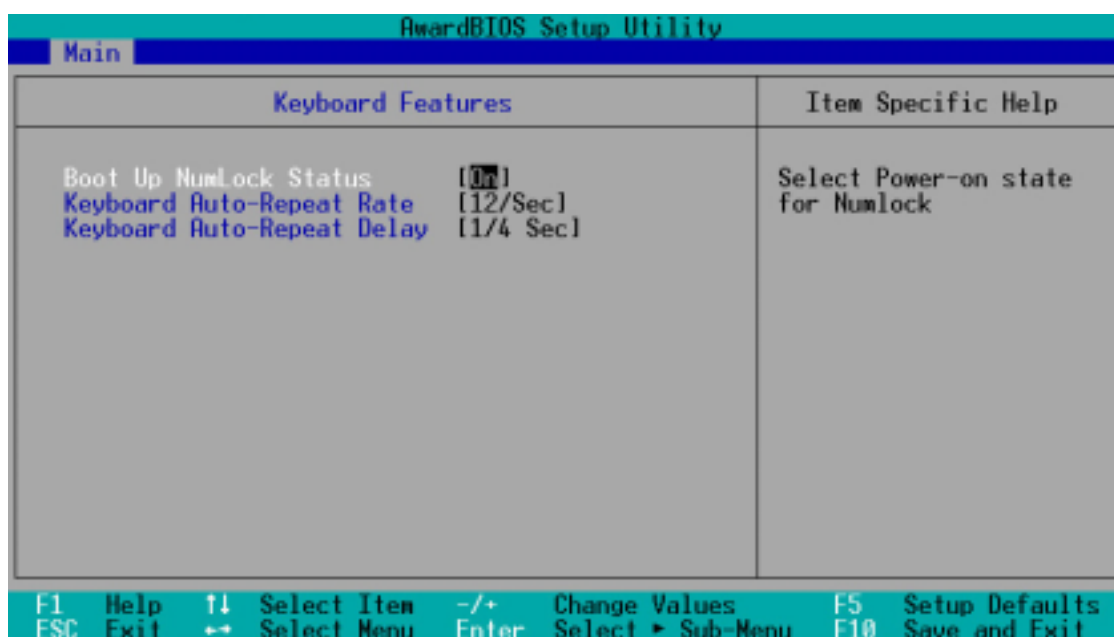

Boot Up NumLock Status [On]

本項是用來控制當系統開啟時，鍵盤上 NumLock 鍵的狀態。當本選項被設定成開啟時，當系統開啟以後，鍵盤左方的數字/方向九宮鍵會被當成數字鍵使用。設定值有：[Off] [On]

Keyboard Auto-Repeat Rate [12/Sec]

本項是用來控制當鍵盤的按鍵被重覆按下時的重覆作用速度。設定值有：[6/Sec] [8/Sec] [10/Sec] [12/Sec] [15/Sec] [20/Sec] [24/Sec] [30/Sec]

Keyboard Auto-Repeat Delay [1/4 Sec]

本項是用來控制當鍵盤的按鍵被重覆按下時的延遲時間。設定值有：[1/4 Sec] [1/2 Sec] [3/4 Sec] [1 Sec]

Language [English]

這個功能可以更改 BIOS 設定畫面所顯示的語文，目前僅提供英文版。

4. BIOS 設定

Supervisor Password [Disabled], User Password [Disabled]

這個部份可以設定系統管理者密碼及使用者密碼，將高亮度選項移到此處按下 <Enter> 即可設定密碼。

輸入密碼之後，按下 <Enter>。您可以輸入8個英數字，但符號及其他鍵不予辨別。欲清除密碼設定，只要刪除輸入之文字並按下 <Enter> 鍵即可清除。再輸入一次密碼確認密碼輸入正確與否，然後按下 <Enter>，此時密碼功能即為開啟，這個密碼允許使用者進入 BIOS 程式進行所有設定。

欲取消密碼，將高亮度選項移到此處按下 <Enter>，不輸入任何密碼再按下 <Enter>，即可取消密碼功能設定。

密碼設定注意事項

BIOS 設定程式允許您在 Main 選單指定密碼，這個密碼控制進入 BIOS 以及系統啟動時的身分確認，此密碼不分大小寫。

BIOS 設定程式允許您指定兩個不同的密碼一個系統管理者密碼（Supervisor password）及使用者密碼（User password）。假如密碼功能設定為關閉，則任何人都可以進入您的電腦以進行 BIOS 程式各項設定。假如密碼功能設定為開啟，則使用系統管理者（Supervisor）密碼可以進入您的電腦以及進行 BIOS 程式各項設定。

忘記密碼怎麼辦？

假如您忘記當初所設定的密碼時，您可以透過清除 CMOS 的即時時鐘（RTC）記憶體達到清除密碼的目的。這個記憶體內的資料是由主機板上內建的電池電源所維持。要清除即時時鐘（RTC）記憶體請依以下步驟進行：（1）關閉電腦電源；（2）將 CLR CMOS/PWD 焊錫點短路；（3）打開電腦電源；（4）按下 鍵進入 BIOS 設定程式重新設定密碼。

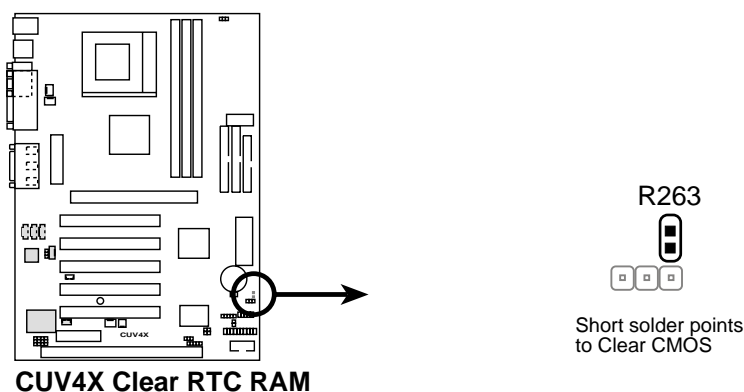

Halt On [All Errors]

此部份決定造成系統當機的錯誤形態，設定值有：[All Errors] [No Errors] [All,But Keyboard] [All,But Diskette] [All,But Disk/Keyboard]

Installed Memory [XXX MB]

這個部份顯示系統開機時偵測到的傳統記憶體容量，此部份不能修改。

4. BIOS 設定

4.4 Advanced Menu/進階選單

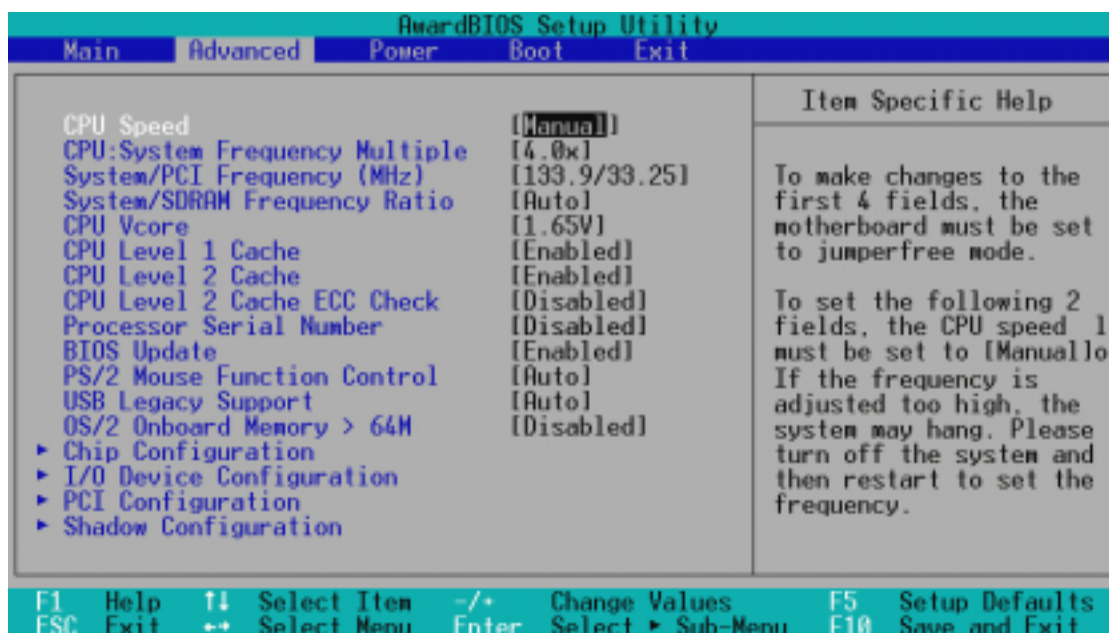

CPU Speed [Manual]

當本主機板被設定在 JumperFree™ 模式時，這個選項可以用來讓您設定 CPU 的內部運作速度。當您選擇 [Manual] 時，您可以對接下來的二個選項做設定。將本選項設定在 [Manual] 時，您可以配合 100 或 133 的頻率來作設定。請特別注意本選項必須配合 CPU 出場時的建議值來設定，否則系統會有不穩定，甚至是經常當機的問題。

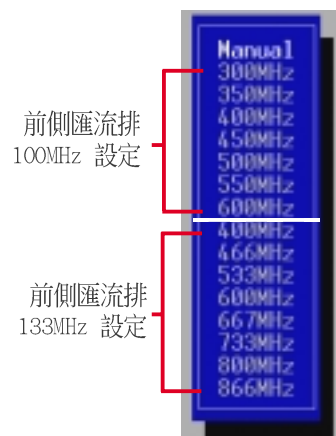

CPU : System Frequency Multiple (when CPU Speed is set to [Manual])

本選項設定只針對未被鎖頻的中央處理器，如果您的中央處理器的倍頻（CPU 之外頻與內頻之比）已被鎖頻，則本選項的設定值將沒有作用。本選項必須與 System/PCI Frequency 的設定相互配合，設定值有：[2.0x] [2.5x] [3.0x]... [7.0x] [7.5x] [8.0x]

System/PCI Frequency (MHz) (when CPU Speed is set to [Manual])

本選項是用來設定系統匯流排（外頻）頻率和 PCI 匯流排頻率。

System/SDRAM Frequency Ratio [Auto]

本選項是用來設定給同步（synchronous）和非同步（asynchronous）記憶體時脈頻率，本選項必須與 System/PCI Frequency 的設定相互配合。

4. BIOS 設定

CPU Vcore

本選項是用來設定 CPU 的電壓值，可以設定的電壓值是根據 CPU 預設的電壓值產生的，請參考您的 CPU 產品手冊來設定。

CPU Level 1 Cache, CPU Level 2 Cache [Enabled]

開啟或關閉 CPU 內建之第一階及第二階快取記憶體。設定值有：[Disabled] [Enabled]

CPU Level 2 Cache ECC Check [Disabled]

這個選項可以讓您依據需求來開啟或關閉主機板上的第二階快取記憶體的 ECC 檢查功能。設定值有：[Disabled] [Enabled]

Processor Serial Number [Disabled]

中央處理器序號是一組被指定在每一個 Pentium III 處理器中，以供其在網際網路上做電腦的識別之用。如果您希望在網際網路中做消費時，您可以開啟本選項已增加交易的安全性（當然也要配合網頁其它相關配套機制）。注意！當 Pentium III 處理器被安裝到系統時本選項才會發揮效果。

BIOS Update [Enabled]

如果開啟這個功能選項，可以讓 BIOS 為 CPU 更新其內部資料；如果這個功能選項被關閉，BIOS 便不為 CPU 做更新內部資料的動作。設定值有：[Disabled] [Enabled]

PS/2 Mouse Function Control [Auto]

內定 Auto 可以讓系統在開機時自動偵測 PS/2 MOUSE。如果偵測到了，則將 IRQ 12 給 PS/2 MOUSE 使用。否則，IRQ 12 會留給其它的介面卡使用。設定為開啟 [Enabled]，則不論開機時是否偵測到 PS/2 MOUSE，都會將 IRQ 12 給 PS/2 MOUSE 使用。設定值有：[Enabled] [Auto]



使用 Katmai
處理器

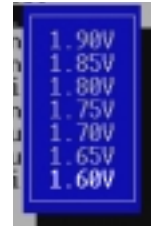

使用 Coppermine
處理器

4. BIOS 設定

JumperFree 模式注意事項

CPU Upgrade/Reinstallation

要確定在中央處理器更換或重新安裝之後，重新開機時可以進入 BIOS 設定程式，您的系統最好是在 100MHz 的運作速度以及中央處理器在安全的內頻（英特爾 Coppermine 處理器 4x100MHz，非 Coppermine 處理器 2x100MHz）操作模式下執行。

鎖頻處理之中央處理處理器設定畫面



未鎖頻處理之中央處理處理器設定畫面

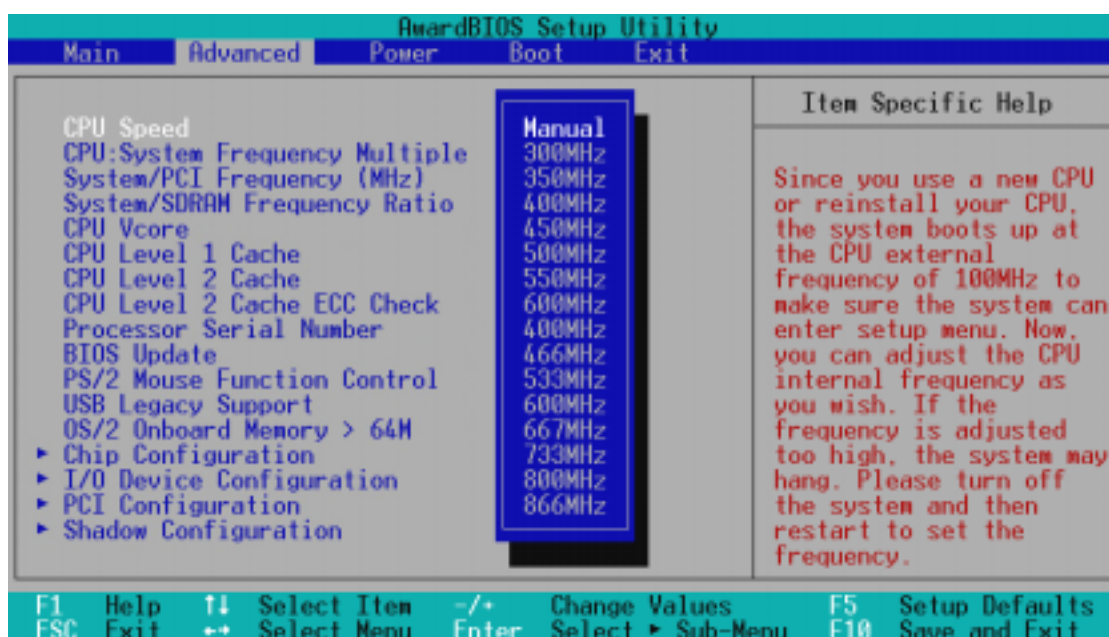

4. BIOS 設定

系統當機

如果您的系統頻率設定後當機，請您將電腦關閉後重新開機，系統會進入 100MHz 模式運作並進入 BIOS 程式。

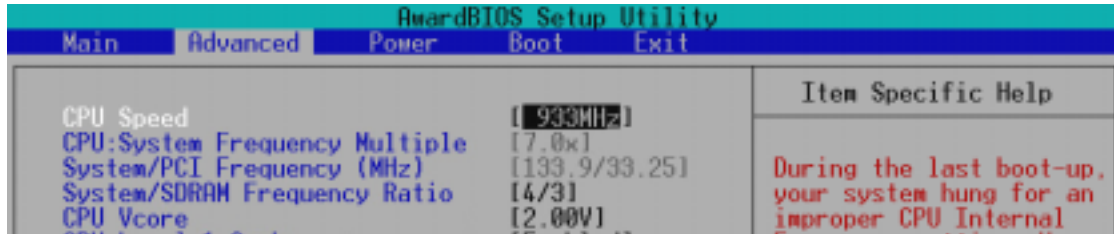

當機原因：不適當之 CPU 內頻設定

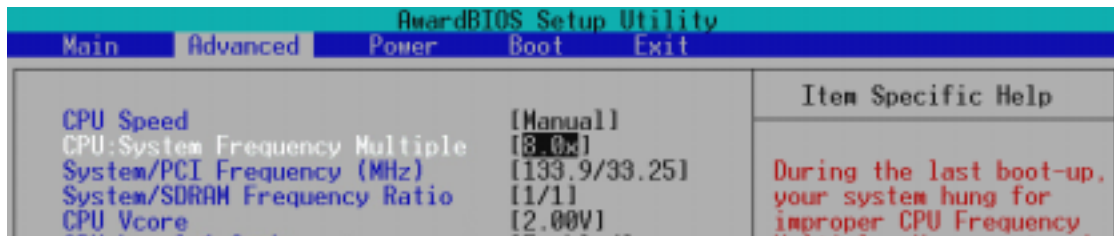

當機原因：不適當之 CPU 倍頻設定
(在非鎖頻處理器才會發生)

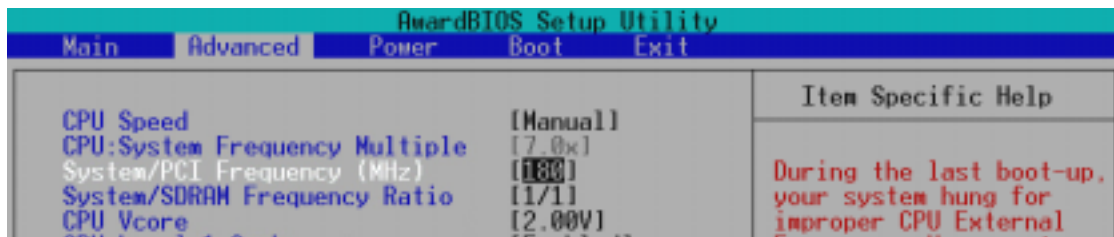

當機原因：不適當之 CPU 外頻設定 (MHz)

4. BIOS 設定

4.4.1 Chip Configuration，晶片組組態設定

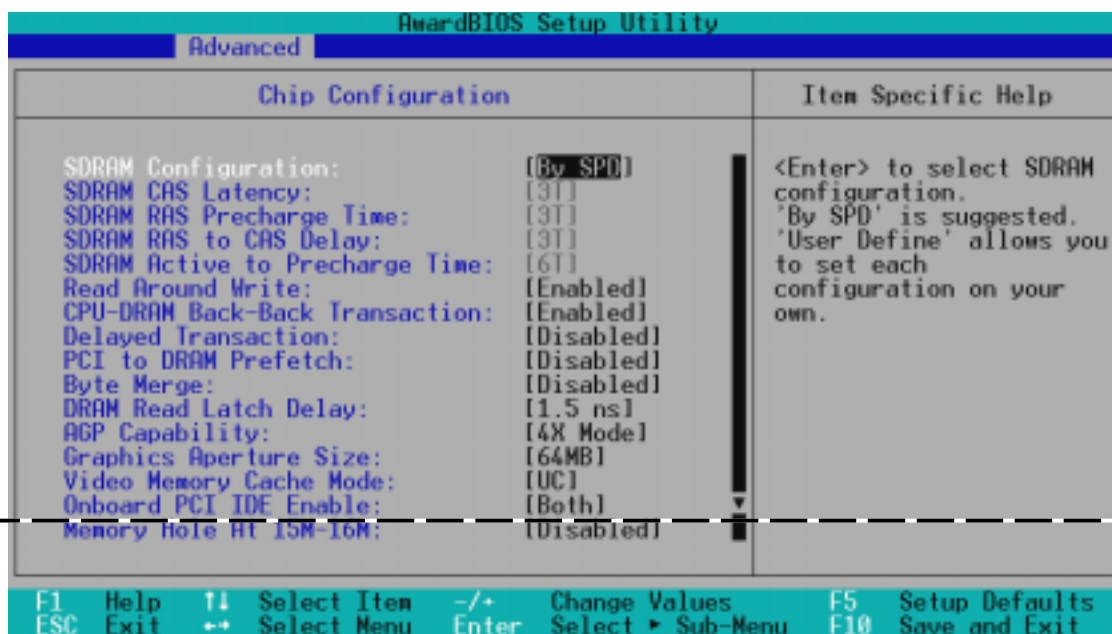

(Scroll down to see more items as shown here.)

SDRAM Configuration [By SPD]

這個部份設定以下第 2 到第 4 項為最佳速度控制，依您使用的記憶體模組而定。內定值為 [By SPD]，經由讀取 SPD (Serial Presence Detect) 裝置內容以設定第 2 到第 4 項。記憶體模組內的 EEPROM 保存典型的模組資訊，例如記憶體形式 (memory type)、大小 (size)、速度 (speed)、電壓 (voltage) 以及 module banks 等。設定值有：[User Define] [By SPD]

SDRAM CAS Latency

這個選項用來控制 SDRAM 下讀取命令後，多少時間才能有正確資料。欲更改此部份設定，SDRAM Configuration 選項必須設定為 [User Define]。

SDRAM RAS Precharge Time

這個選項用來控制 SDRAM 下 Precharge 命令後，多少時間內不得再下命令。欲更改此部份設定，SDRAM Configuration 選項必須設定為 [User Define]。

SDRAM RAS to CAS Delay

這個選項用來控制 SDRAM 下啟動命令後，多少時間才能有讀取/寫入命令。欲更改此部份設定，SDRAM Configuration 選項必須設定為 [User Define]。

SDRAM Active to Precharge Time

欲更改此部份設定，SDRAM Configuration 選項必須設定為 [User Define]。

4. BIOS 設定

Read Around Write [Enabled]

Read Around Write (RAW) 功能是指當 CPU 發出一個寫入命令時，記憶體控制器會儲存這個寫入的資料在它的緩衝器中，當 CPU 下次需要該資料時可以不必再從 SDRAM 中讀取該比資料。設定值有：[Disabled] [Enabled]

CPU-DRAM Back-Back Transaction [Enabled]

設定值有：[Enabled] [Disabled]

Delayed Transaction [Disabled]

當您將本選項設定在 [Enabled] 時，當 CPU 接受 8 bit ISA 介面卡資料時，一般會花掉大概 50 到 60 PCI 時脈而不需要 PCI 延遲處理而讓 PCI 匯流排閒置。當您所使用的 ISA 介面卡無法相容於 PCI 2.1 規格時，請將本選項設定在 [Disabled]。設定值有：[Enabled] [Disabled]

PCI to DRAM Prefetch [Disabled]

設定值有：[Disabled] [Enabled]

Byte Merge [Disabled]

在 PCI 上做資料傳輸最佳化，可以合併一系列的個別記憶體寫入資料（可以用位元組或字做單位）成一個單一 32 位元的資料。然而，byte merging 功能只能在當這些資料在同一事先取得的地址範圍中方可執行。設定值有：[Disabled] [Enabled]

DRAM Read Latch Delay [1.5 ns]

設定值有：[0.0 ns] [0.5 ns] [1.0 ns] [1.5 ns]

AGP Capability [4X Mode]

本主機板內建的 AGP Pro 插槽支援 AGP 4x 模式，可支援顯示資料傳輸速率高達 1066MB/s。當然，您也可以可以在 AGP Pro 插槽中使用 AGP 2x/1x 的顯示卡，所以您可以不論您使用何種速度的 AGP 顯示卡，都可以保留預設值而不須變動。當您將本選項設定在 [1X Mode] 時，不管您所使用的是何種速度的顯示卡，AGP Pro 插槽都只能提供最多 266MB/s 的顯示資料傳輸能力。同理，如果將本選項設定在 [2X Mode]，不管您所使用的是何種速度的顯示卡，AGP Pro 插槽都只能提供最多 533MB/s 的顯示資料傳輸能力。設定值有：[1X Mode] [2X Mode] [4X Mode]

Graphics Window Size [64MB]

這個選項可以讓您選擇對 AGP 顯示卡使用多少記憶體映對，設定值有：[4MB] [8MB] [16MB] [32MB] [64MB] [128MB] [256MB]

4. BIOS 設定

Video Memory Cache Mode [UC]

USWC (uncacheable, speculative write combining) 是一種新的中央處理器視訊記憶體快取技術，它可以讓資料的顯示更加快速。如果您所使用的顯示卡並不支援這種技術，請將本選項設定成 UC (uncacheable)。設定值有：
[UC] [USWC]

Onboard PCI IDE Enable [Both]

您可以選擇只開啟第一組 IDE 通道或第二組 IDE 通道，或是同時開啟二通道或關閉二通道。設定值有：[Both] [Primary] [Secondary] [Disabled]

Memory Hole At 15M-16M [Disabled]

這個選項可設定保留記憶體 15M-16M 的位址空間給 ISA 介面卡使用。設定值有：[Disabled] [Enabled]

4. BIOS 設定

4.4.2 I/O Device Configuration/I/O 裝置組態

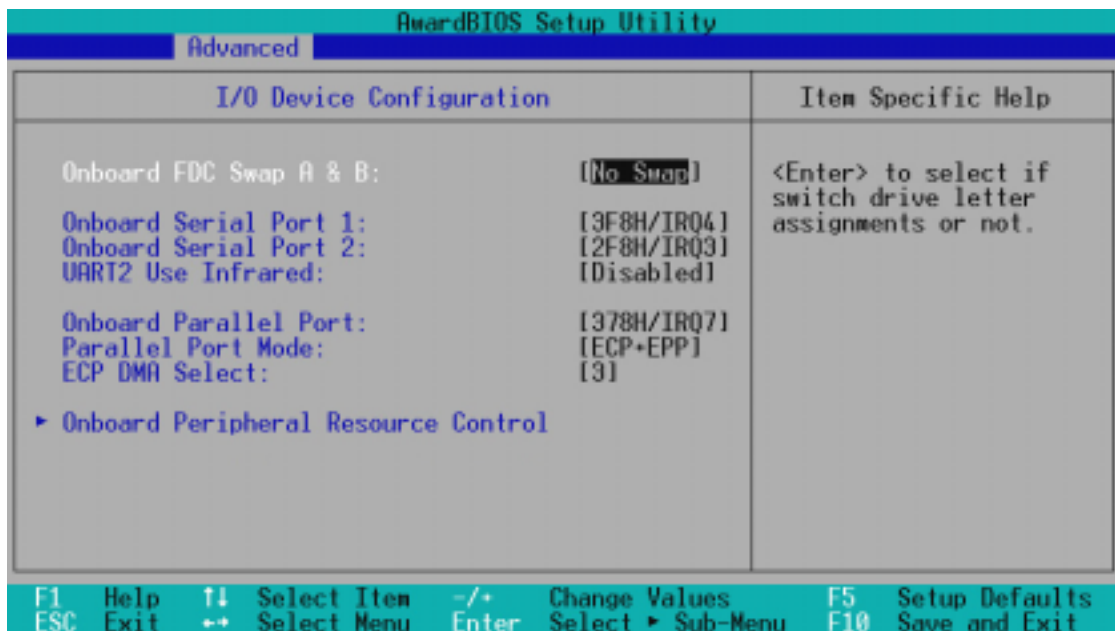

Onboard FDC Swap A & B [No Swap]

本選項可以將軟碟機的磁碟機代號互換，設定值有：[No Swap] [Swap AB]。

Onboard Serial Port 1 [3F8H/IRQ4]

Onboard Serial Port 2 [2F8H/IRQ3]

這兩個選項可以設定 COM 1 和 COM 2 的中斷與位址，COM 1 及 COM 2 的位址必須設定為不同。設定值有：[3F8H/IRQ4] [2F8H/IRQ3] [3E8H/IRQ4] [2E8H/IRQ10] [Disabled]。

UART2 Use Standard Infrared [Disabled]

當本選項開啟時主機板上的標準紅外線資料傳輸功能（SIR）會被開啟，並將主機板上 COM 2 設成支援紅外線裝置。如果原來您的 COM 2 已有連接並使用其它裝置，則這個裝置將會失去作用。請參閱 3.8 裝置接頭 中的紅外線資料傳輸模組接針。設定值有：[Disabled] [Enabled]

Onboard Parallel Port [378H/IRQ7]

本選項是用來設定並列埠的中斷與位址，如果您關閉了這個選項，則 Parallel Port Mode 和 ECP DMA Select 的設定將會沒有作用。設定值有：[Disabled] [378H/IRQ7] [278H/IRQ5]

4. BIOS 設定

Parallel Port Mode [ECP+EPP]

這個連接埠與目前的並列埠軟硬體相容，因此，若不需要使用 ECP 模式的話，它也可以當作一般標準的印表機埠模式使用。ECP 模式提供 ECP 支援 DMA 之自動高速爆發頻寬通道，不論是正向（主機到周邊）或是反向（周邊到主機）。本功能可以設定並列埠的運作模式。Normal 表示單向的正常速度；EPP 表示雙向下的最大速度；而 ECP 表示在雙向下比最大速度更快的速度。ECP+EPP 是內定值，表示在正常速度下以 Two-way 的模式運作。設定值有：[Normal] [EPP] [ECP] [ECP+EPP]

ECP DMA Select [3]

在 ECP 模式下設定並列埠的 DMA 通道。當您在 Parallel Port Mode 項目選擇 ECP 選項時，ECP DMA Select 項目才會出現。設定值有：[1] [3] [Disabled]

Onboard Peripheral Resource Control，內建周邊裝置資源控制

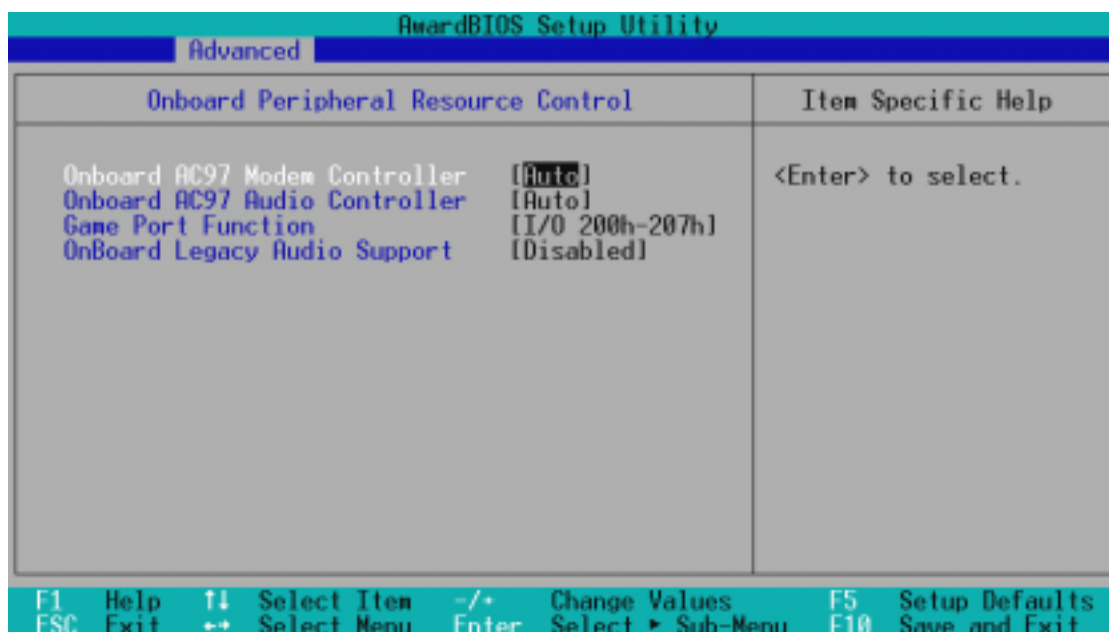

Onboard AC97 Modem Controller, Audio Controller [Auto]

如果本選項是設定在 [Auto]，主機板上的 BIOS 將會自動偵測您是否使用 AMR (Audio Modem Riser) 擴充槽專用的數據機子卡 (MC)、音效子卡 (AC) 或數據/音效子卡 (AMC)。如果 BIOS 偵測到您正在使用這些 AMR 數據機、音效子卡裝置，則主機板上內建的數據機或音效卡控制器就會開始運作。如果 BIOS 沒有偵測到 AMR 數據機、音效子卡裝置，則主機板上內建的數據機或音效卡控制器功能就會被關閉。如果您在系統中使用了上述數據機子卡、音效子卡或數據/ 音效子卡；或是您要使用其它的數據機或音效卡，請將本選項設定成 [Disabled] 設定值有：[Auto] [Disabled]。

Game Port Function [I/O 200h-207h]

如果您要使用本主機板內建的搖桿埠，請選擇 [I/O 200h-207h]。設定值有：[I/O 200h-207h] [Disabled]。

4. BIOS 設定

Onboard Legacy Audio Support [Disabled]

本主機板內建晶片整合了 SoundBlaster Pro 控制器，如果您要使用這部份的音效功能，您必須將本選項設定成開啟狀態。如果您要使用其它的音效卡，請保持本選項的預設值。當您將本選項設定在開啟的時候，您會看到以下的設定畫面：

Game Port Function	[I/O 200h-207h]
OnBoard Legacy Audio Support	[Enabled]
Sound Blaster Emulation	[Enabled]
Sound Blaster I/O Base Address	[220h-22Fh]
Sound Blaster IRQ	[IRQ5]
Sound Blaster DMA	[DMA 1]
MPU 401	[Enabled]
MPU 401 I/O Base Address	[330h-333h]
FM Enable (388h-38Bh)	[Enabled]

Sound Blaster Emulation [Disabled]

如果您想要使用 Sound Blaster 的模擬功能，請將本選項設定成 [Enabled]。

Sound Blaster I/O Base Address [220h-22Fh]

Sound Blaster IRQ [IRQ5]

Sound Blaster DMA [DMA 1]

您可以在這裡設定 Sound Blaster 的 I/O 地址、IRQ 和 DMA 通道等值。

MPU 401 [Enabled]

如果您要使用本主機板內建的 MIDI 功能，請開啟本選項。

MPU 401 I/O Base Address [300h-303h]

您可以在這裡設定 MIDI 功能的 I/O 地址。

FM Enable [(388h-38Bh) [Enabled]

本選項可以開啟或關閉 FM 調變功能。

4. BIOS 設定

4.4.3 PCI Configuration/PCI 組態

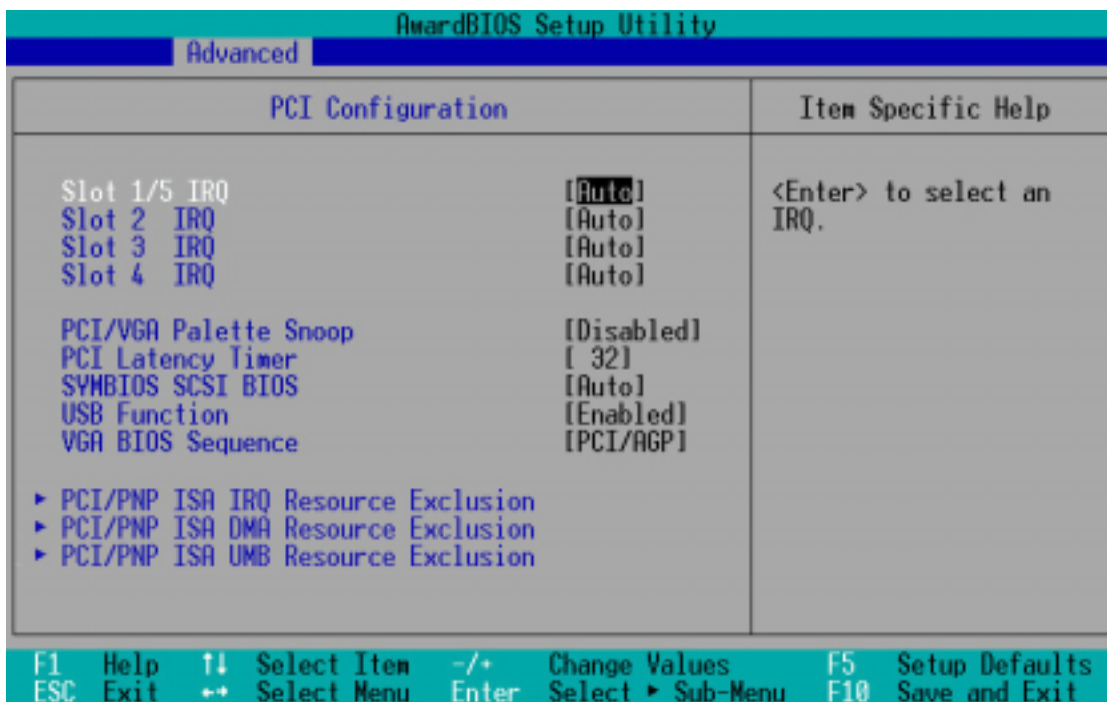

Slot 1/5, Slot 2, Slot 3, Slot 4 IRQ [Auto]

本選項是用來設定 PCI 擴充槽所使用的 IRQ，每一個 PCI 插槽有一個單獨的 IRQ，請確保這些 IRQ 並無其他元件使用。這些選項可以設定該 PCI 插槽使用那一個中斷。內定值 Auto 可以自動分配中斷，設定值有：[Auto] [NA] [3] [4] [5] [7] [9] [10] [11] [12] [14] [15]

PCI/VGA Palette Snoop [Disabled]

有一些非標準的顯示卡，如 MPEG 或是圖形加速卡，會有顏色不準確的情況，將這個項目 [Enabled] 可以改善這些問題。否則可以保留內定值 [Disabled]。設定值有：[Disabled] [Enabled]

PCI Latency Timer [32]

內定值可以發揮 PCI 的最佳效能與穩定性。

SYMBIOS SCSI BIOS [Auto]

如果您開啟了 [Auto] 這個選項，BIOS 將會自動偵測系統中是否正在使用 Symbios SCSI 介面卡，如果有的話則開啟主機板上 BIOS 中的 Symbios BIOS 功能，如果沒有的話則會將主機板上 BIOS 中的 Symbios BIOS 功能關閉。如果您設定為 [Disabled] 則會將主機板上 BIOS 中的 Symbios BIOS 功能關閉，因此而可以使用 Symbios SCSI 介面卡自己的 BIOS。假如您的 Symbios SCSI 介面卡並無內建 BIOS，並且將此項目設定為 [Disabled]，則 Symbios SCSI 介面卡將不動作。設定值有：[Auto] [Disabled]。

4. BIOS 設定

USB Function [Enabled]

這個選項可以用來開啟或關閉 USB 埠。設定值有：[Disabled] [Enabled]

VGA BIOS Sequence [PCI/AGP]

假如您的主機板同時具備 PCI 及 AGP 插槽的話，本項目讓您設定以哪一種插槽為顯示卡使用的預設值。設定值有：[PCI/AGP] [AGP/PCI]

PCI/PNP ISA IRQ 資源調整

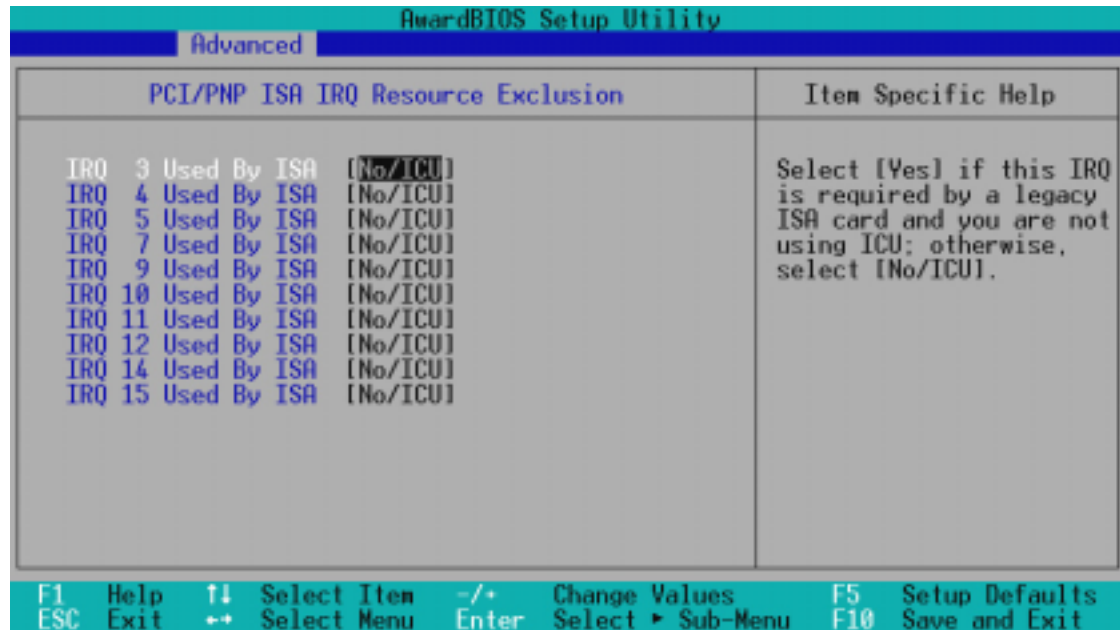

IRQ XX Used By ISA [No/ICU]

本項可以指定 IRQ 固定分配給非 PNP 的 ISA 介面卡使用。當設成 [No/ICU] 時，表示將 IRQ 的分配交給 ICU (ISA CONFIGURATION UTILITY) 來設定。如果您的 ISA 介面卡需要固定的 IRQ，又不能給 ICU 分配，那麼您就要將該 IRQ 的設定改成 Yes。例如，您安裝一個非 PNP 的 ISA 介面卡，它要 IRQ 10，那麼您可以將 IRQ 10 Used By ISA 設定成 [Yes]。設定值有：[No/ICU] [Yes]

4. BIOS 設定

PCI/PNP ISA DMA 資源調整

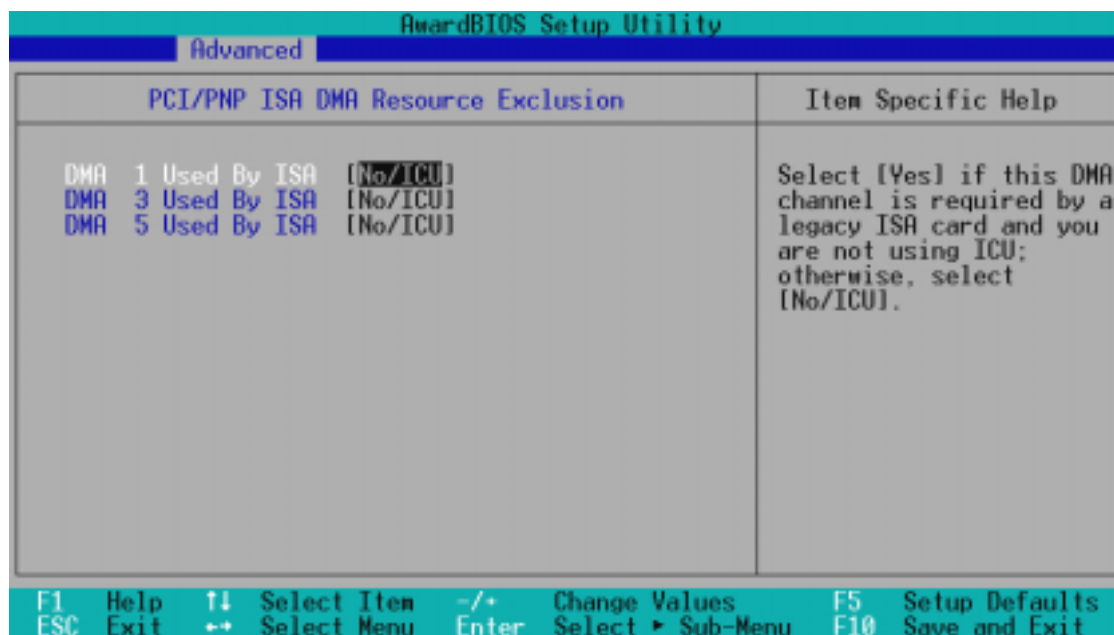

DMA x Used By ISA [No/ICU]

本項可以指定 DMA 通道固定分配給非 PNP 的 ISA 介面卡。當設成 No/ICU 時，表示將 DMA 的分配交給 ICU (ISA CONFIGURATION UTILITY) 來設定。如果您的 ISA 介面卡需要固定的 DMA，又不能給 ICU 分配，那麼您就要將該 DMA 的設定改成 [Yes]。設定值有：[No/ICU] [Yes]

PCI/PNP ISA UMB 資源調整

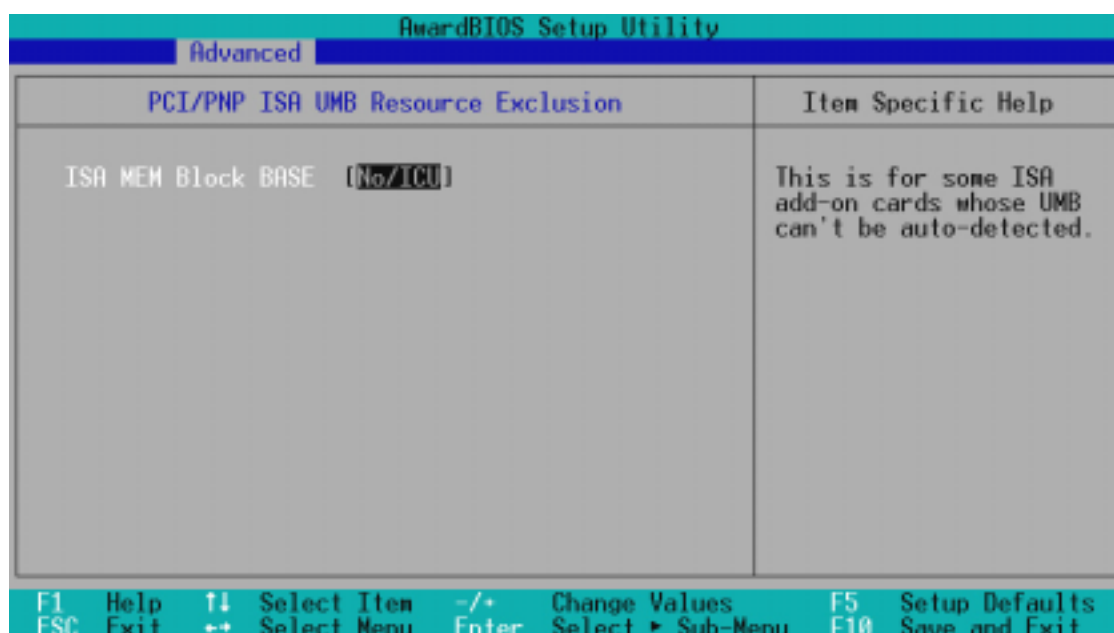

4. BIOS 設定

ISA MEM Block BASE [No/ICU]

本項可以為非 PnP 的 ISA 卡設定其基底位址以及區塊大小。位址值可以設成 C800、CC00、D000、D400、D800 或 DC00。如果在系統上有這種 ISA 卡，又沒有用 ICU 自行分配位址時，請從上述六個選項中選擇一個位址，此時會有一個 ISA MEM Block SIZE 欄位會出現，要求您輸入區塊大小。如果您有一個以上的這一種 ISA 卡，您可以增加區塊大小從 8K、16K、32K 到 64K 不等。如果您用 ICU 來配置，請將 ISA MEM Block BASE 設定為內定值 [No/ICU]。選項值有：[No/ICU] [C800] [CC00] [D000] [D400] [D800] [DC00]

4.4.4 Shadow Configuration/映射組態

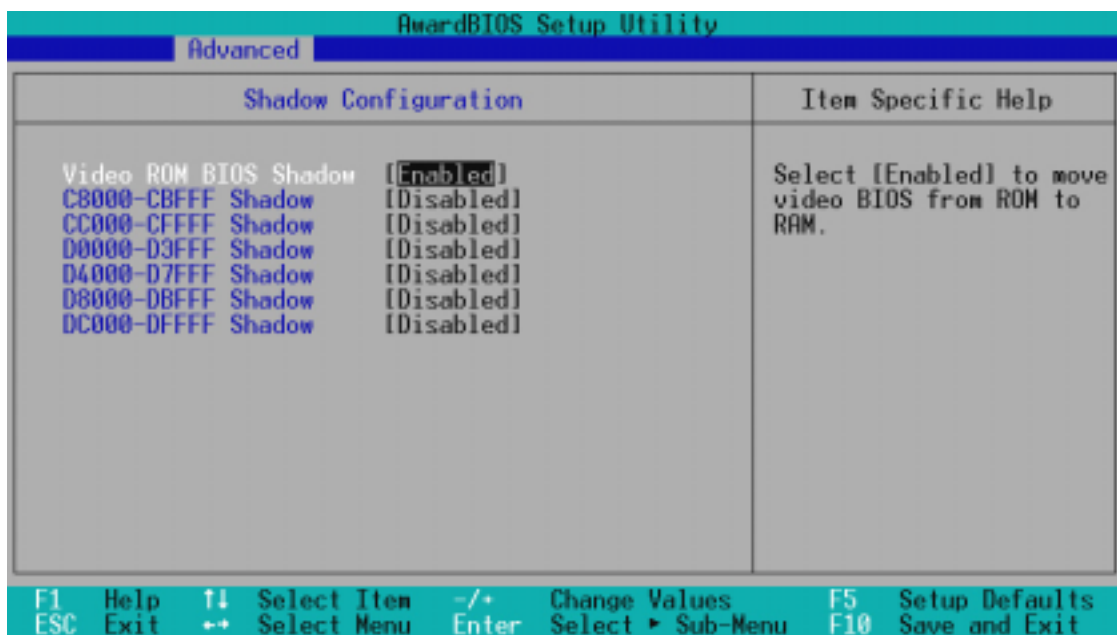

Video ROM BIOS Shadow [Enabled]

本項目允許您將 VIDEO BIOS 從 ROM 映射 RAM 中，可以增加顯示效能。設定值有：[Disabled] [Enabled]

C8000-DFFFF Shadow [Disabled]

本項目可以將各介面卡上 ROM 的內容映射到 RAM 中，您必須知道您安裝的介面卡上是否有 ROM，並查出它們要作映射 (Shadow) 的位址。本功能會減少可使用的記憶體容量，從 640KB 到 1024KB 不等。設定值有：[Disabled] [Enabled]

4. BIOS 設定

4.5 Power Menu/電源管理

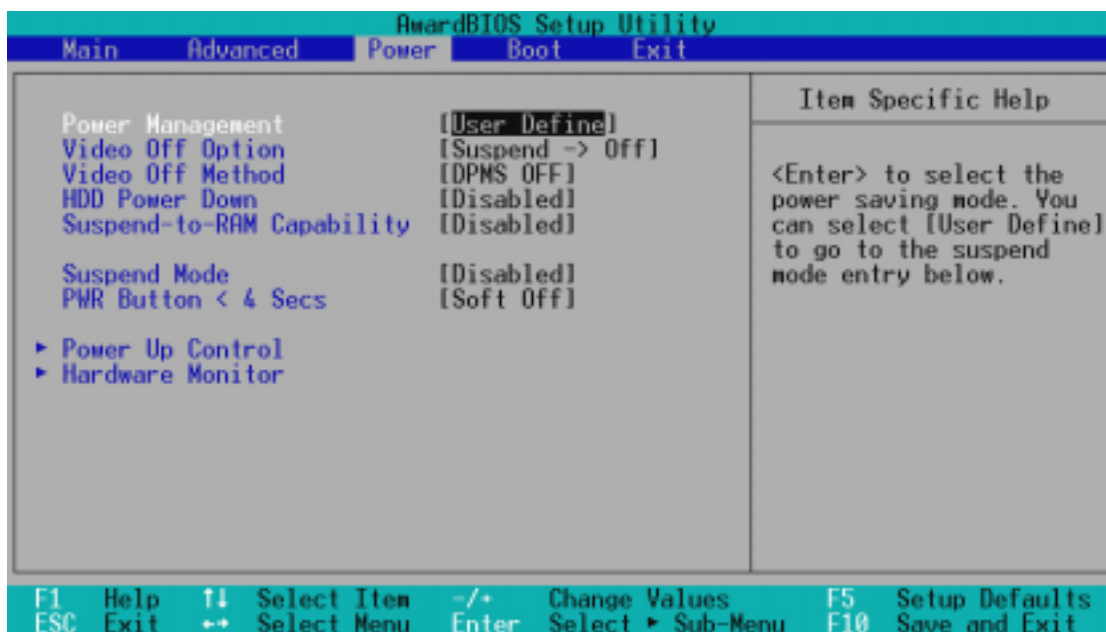

Power Management [User Define]

本選項可以讓系統來控制節省電源的消耗，假如您設定為 [Disable]，則系統將不會進入省電模式。[Max Saving] 可以在系統停用一段時間後將系統進入省電模式，並將系統進入各省電項目的等待時間設定為最低值，達到最省電的目的。[Min Saving] 則是將其設定為最高值，達到最高效能，但仍保有某種程度的省電效果。[Disable] 則將本功能關閉，[User Define] 則可以讓您自行設定各項等待時間及省電方式。設定值有：[User Define] [Disabled] [Min Saving] [Max Saving]。

注意！要先將 APM (Advanced Power Management) 安裝在電腦上，以便系統之時間及日期資料在省電模式下可被 BIOS 的 Power Management 進行更新。在 DOS 下，您要在 CONFIG.SYS 中加上 DEVICE=C:\DOS\POWER.EXE 之敘述。在 Windows 3.x 或 Windows 95/98 中，您要加上 APM 的功能，請在 **控制台** 中選 **電源** 即可設定。在 Windows 98 或更新的版本，APM 功能已經自動安裝好了。在桌面上的控制列將會出現一個電源插頭的小圖示，選擇 **進階** 即可設定。

4. BIOS 設定

Video Off Option [Suspend → Off]

本選項決定何時將螢幕關閉。設定值有：[Always On] [Suspend → Off]。

Video Off Method [DPMS OFF]

本選項提供多種將螢幕關閉的方法。這些選項包含了 DPMS OFF、DPMS Reduce ON、Blank Screen、V/H SYNC + Blank、DPMS Standby 以及 DPMS Suspend。DPMS (Display Power Management System) 功能是提供 BIOS 控制支援 DPMS 省電規格的顯示卡。[Blank Screen] 只是將螢幕變作空白（給沒有能源省電功能的螢幕所使用）；[V/H SYNC+Blank] 會將螢幕變作空白，並停止垂直和水平的掃描。DPMS 允許 BIOS 控制顯示卡。如果您的螢幕不是 GREEN 的規格，請選 Blank Screen。要注意的是，在本功能下螢幕保護程式不能運作。設定值有：[Blank Screen] [V/H SYNC+Blank] [DPMS Standby] [DPMS Suspend] [DPMS OFF] [DPMS Reduce ON]。

HDD Power Down [Disabled]

本項目是用來選擇硬碟停止運轉之後多久進入省電模式的時間，設定值有：[Disable] [1 Min] [2 Min] [3 Min]... [15 Min]。

Suspend-to-RAM Capability [Disabled]

“Suspend-to-RAM” 是能源管理其中的一項功能，當您在開機狀態中有一陣子沒有使用電腦，電腦即進入待機狀態，會把目前的工作狀態全部儲存到電腦記憶體中，關閉顯示器電源、停止中央處理器運作時脈、關閉硬碟機、光碟機電源，此時電腦電源仍未關閉，僅維持 5 瓦的電源消耗，您只要按一下鍵盤的任一個鍵就可以將電腦回復到先前的作業狀態。您的電源供應器必須可以提供至少 720 毫安培的電流及 +5VSB 的電壓，設定為 [Auto]，系統會自行檢視您的電源供應器是否符合以上規格，否則不執行 “Suspend-to-RAM” 功能。假如您的附加卡並不具備支援 “Suspend-to-RAM” 功能，請將此項目設定為預設值 [Disabled]。設定值有：[Disabled] [Auto]

Suspend Mode [Disabled]

這一個選項用來設定進入 Suspend Mode 的時間，設定值有：[Disabled] [1-2 Min] [2-3 Min] [4-5 Min] [8-9 Min] [20 Min]... [1 Hour]

PWR Button < 4 Secs [Soft off]

預設值 [Soft Off] 表示如果 ATX 開關被按下不到四秒，會將 ATX 開關當成是一般的系統關機鈕。[Suspend] 設定表示如果 ATX 開關被按下不到四秒時，系統會進入睡眠狀態。無論什麼設定，將 ATX 開關按下超過四秒，會將系統關機。設定值有：[Soft off] [Suspend]

4. BIOS 設定

4.5.1 Power Up Control/電源啟動控制

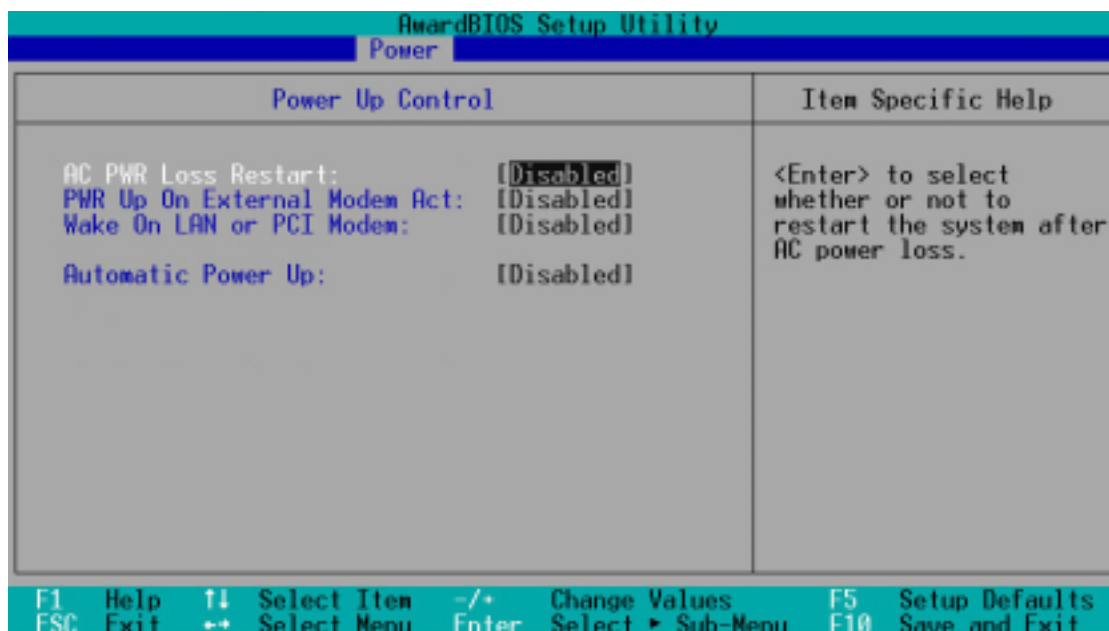

AC PWR Loss Restart [Disabled]

設定系統在電源中斷之後是否重新開啟或是關閉，設定為 [Disabled] 在重新啟動電源時系統維持關閉狀態，設定為 [Enabled] 在重新啟動電源時系統自動開啟。設定值有：[Disabled] [Enabled]。

PWR Up On Modem Act [Disabled]

當電腦在軟關機狀態下，當數據機接收到訊號時，設定為 [Enabled] 則系統重新開啟，或是設定為 [Disabled] 關閉這項功能。要注意的是，電腦及應用軟體必須在全動力狀態下才能接收跟傳遞訊號，因此，接收到第一個訊號而剛啟動電腦時可能無法成功傳遞訊息。當電腦軟關機時關閉外接數據機再打開也可能會引起一串啟動動作導致系統電源啟動。設定值有：[Disabled] [Enabled]。

Wake On LAN or PCI Modem [Enabled]

網路喚醒 (Wake-On-LAN) /PCI Modem 功能讓您的電腦可以透過網路上其他的電腦傳送一個喚醒訊號而啟動，這個功能讓網路管理者可以在非尖峰時間遙控開機整個網路的電腦進行應用軟體的更新或是維護等等。設為 Enabled 即開啟 Wake On LAN/PCI Modem 功能。設定值有：[Disabled] [Enabled]。

重要！ 這個功能必須配合具備網路喚醒功能之網路卡與具備 720mA +5VSB 以上能力的 ATX 電源供應器。

4. BIOS 設定

Automatic Power Up [Disabled]

本選項提供系統自動電源啟動功能，您可以設定特定日期或是每一天電腦自動開啟。設定值有：[Disabled] [Everyday] [By Date]

4. BIOS 設定

4.5.2 Hardware Monitor/系統監控功能

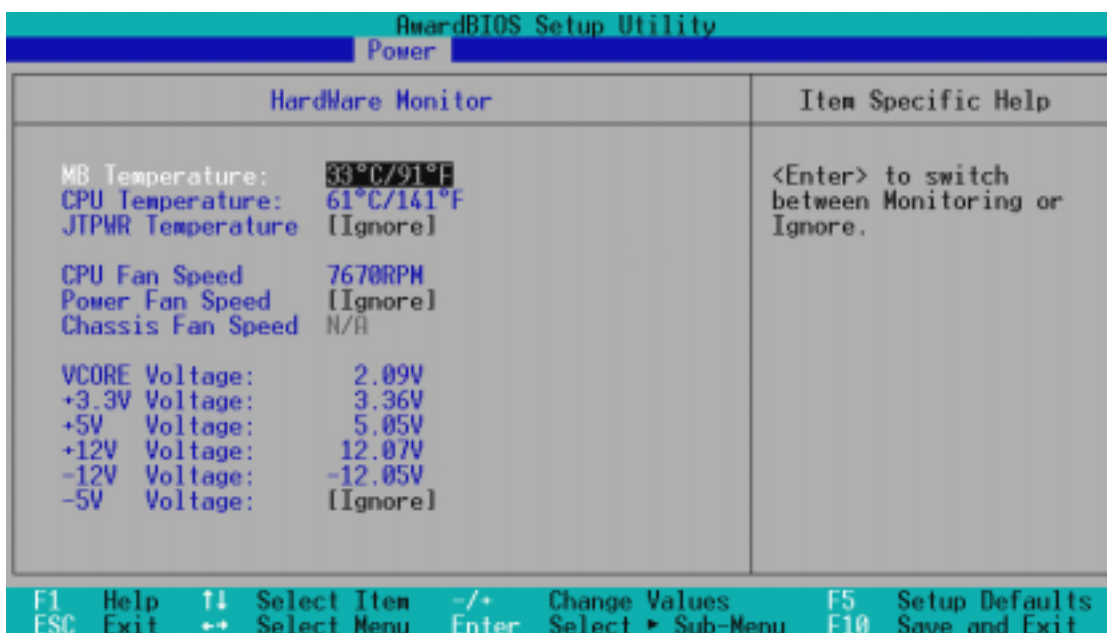

AwardBIOS Setup Utility	
Power	
HardWare Monitor	Item Specific Help
MB Temperature: 33°C/91°F	<Enter> to switch between Monitoring or Ignore.
CPU Temperature: 61°C/141°F	
JTPWR Temperature [Ignore]	
CPU Fan Speed 7670RPM	
Power Fan Speed [Ignore]	
Chassis Fan Speed N/A	
VCORE Voltage: 2.09V	
+3.3V Voltage: 3.36V	
+5V Voltage: 5.05V	
+12V Voltage: 12.07V	
-12V Voltage: -12.05V	
-5V Voltage: [Ignore]	

F1 Help ↑↓ Select Item -/+ Change Values F5 Setup Defaults
ESC Exit ↔ Select Menu Enter Select ▶ Sub-Menu F10 Save and Exit

MB Temperature, CPU Temperature [xxxC/xxxF],

JTPWR Temperature [Ignore]

為了避免系統因為過熱而造成損壞，本系列主機板具備處理器以及主機板溫度感測器。如果沒有特殊的理由，請不要將本選項設定成 [Ignore]。

CPU Fan [xxxxxRPM], Power Fan Speed [Ignore], Chassis Fan Speed [N/A]

為了避免系統因為過熱而造成損壞，本系列主機板備有 CPU 風扇，機殼內的風扇，以及電源供應器風扇的轉速 RPM (Rotations Per Minute) 監控，所有的風扇都分別設定了轉速安全範圍，一旦風扇轉速低於安全範圍，華碩智慧型主機板就會發出警訊，通知使用者注意。如果沒有特殊的理由，請不要將本選項設定成 [Ignore]。

VCORE Voltage, +3.3V Voltage, +5V Voltage, +12V Voltage, -12V Voltage [xx.xV], -5V Voltage [Ignore]

本系列主機板具有電壓監視的功能，用來確保主機板以及 CPU 接受正確的電壓準位，以及穩定的電流供應。必要時才設定為 [Ignore]。

注意！假如以上各項超過安全設定值，系統將顯示：“Hardware Monitor found an error. Enter Power setup menu for details” 錯誤訊息，接下來並出現：“Press F1 to continue, DEL to enter SETUP。請按下 <F1> 鍵繼續或是按下 鍵進入設定程式。

4. BIOS 設定

4.6 Boot Menu/啟動選單

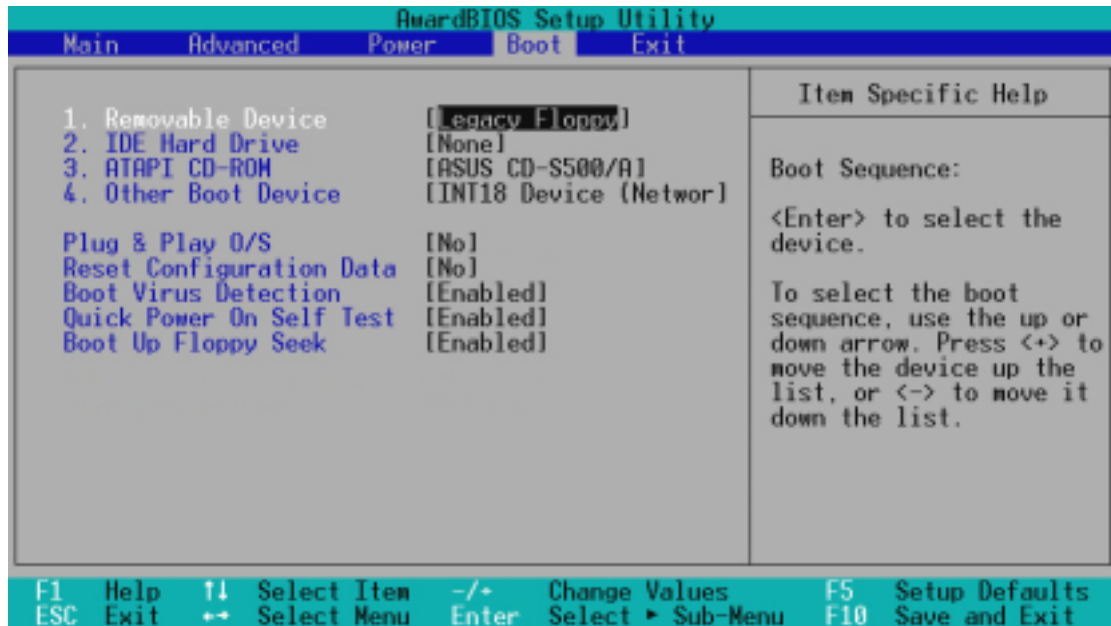

啟動順序

這個部份提供使用者自行選擇開機磁碟，以及搜尋開機磁碟順序，使用上下鍵移到欲設定開機裝置，使用 <+> 號或是 <Space> 鍵將其向上移動到第一個選項，使用 <-> 號鍵可以將其向下移動到最後一個選項，搜尋開機磁碟順序將由第一個選項開始搜尋。設定值有：[Removable Devices] [IDE Hard Drive] [ATAPI CD-ROM] [Other Boot Device]。

Removable Device [Legacy Floppy]

這個選項是用來設定系統中可攜式儲存裝置，設定值有：[Legacy Floppy] [LS120] [ZIP-100] [ATAPI MO] [Disable]。

IDE Hard Drive

這個選項可以用來設定包含在開機程序中的 IDE 硬碟，按下 [Enter] 鍵顯示所有連接的 IDE 硬碟。

ATAPI CD-ROM

這個選項可以用來設定包含在開機程序中的 ATAPI 光碟機 (IDE 光碟機)，按下 [Enter] 鍵顯示所有連接的 ATAPI 光碟機。

Other Boot Device Select [INT18 DEVICE(Network)]

這個選項可以用來設定除了硬碟與光碟機以外其它的開機裝置，設定值有： [Disable] [SCSI Boot Device] [INT18 DEVICE(Network)]。

4. BIOS 設定

Plug & Play O/S [No]

這個部份讓您使用隨插即用 (PnP, Plug-and-Play) 作業系統來設定 PCI 匯流排插槽以取代 BIOS 設定。假如此項設定為 [Yes] 則作業系統將自動分配中斷。若您使用的是非隨插即用作業系統，或是為了避免重新設定中斷，請設定為 [No]。設定值有：[No] [Yes]。

Reset Configuration Data [No]

Extended System Configuration Data (ESCD) 控制了系統中非 non-PnP 裝置，它也掌握著了系統最後一次開機完整組態記錄。選擇 [Yes] 選項可以讓系統開機時做開機自我測試 (POST, Power-On Self Test) 時清除這些資料。設定值有：[No] [Yes]

Boot Virus Detection [Enabled]

這是一項新的防毒技術，當開機型病毒想要改寫硬碟中的開機區或分配表時，BIOS 會提出警告並不讓這些病毒得逞，以達到防毒的目的。這項新的防毒技術與原有提供類似防止寫入分割表等有限防毒功能的 BIOS 工具程式不同。運用這項新技術，您的電腦將在最早的時機即可防止開機型病毒入侵的威脅，也就是說，在病毒有機會被載入系統之前就拒絕防毒的侵入，確保您的電腦在乾淨的作業系統下開機。當它發現病毒入侵時，系統會暫停並顯示警告訊息，當這種情形發生時，您可以讓系統繼續開機，或是使用一張乾淨的開機磁片開機，重新啟動電腦並進行掃毒。

這個選項是用來設定是否要開啟主機板的開機型病毒偵測功能，設定值有：[Disabled] [Enabled]。

注意！由於作業系統的複雜性，當您欲安裝一個新的作業系統時，可能必須將此項功能關閉 *Disabled*，以避免新作業系統寫入時發生錯誤。

Quick Power On Self Test [Enabled]

這個選項是用來設定是否要開啟主機板的快速自我測試功能，這個功能會跳過記憶體的第二、三次測試，以加速 POST 的時間。而每一次的 POST，都是一次完整的測試。設定值有：[Disabled] [Enabled]。

Boot Up Floppy Seek [Enabled]

若是您將本選項開啟，BIOS 將會找一次 A 磁碟機。設定值有：[Disabled] [Enabled]。

4. BIOS 設定

4.7 Exit Menu/離開

在主畫面的最後一個項目是 Exit，當您做完所有的 BIOS 設定之後欲離開選單時，請進入這個選單選擇離開 BIOS 設定的模式，請參考下圖。

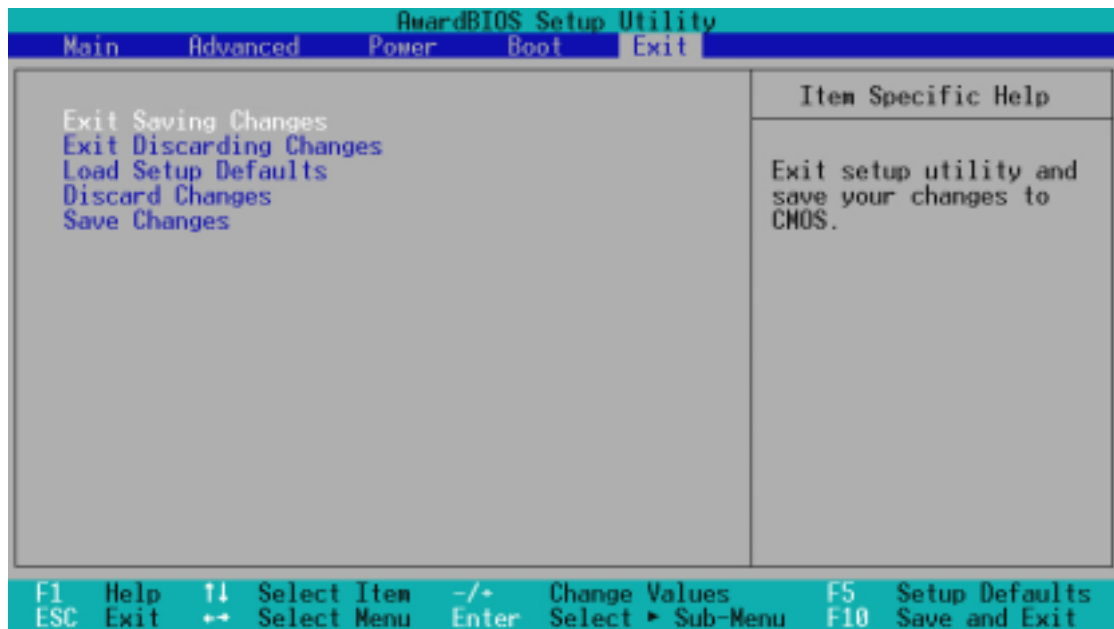

注意：按下 <Esc> 鍵並不會離開這個選單，您必須自選單中選擇其中一個選項或是 <F10> 鍵才能離開本設定程式。

Exit Saving Change，儲存設定的改變並且離開

當您做完 BIOS 設定，請選擇這個項目以確認所有設定值存入 CMOS 記憶體內。將高亮度選項移到此處按下 <Enter> 鍵，立刻出現一個詢問對話窗，選擇 Yes，將設定值存入 CMOS 記憶體並離開 BIOS 設定程式；若是選擇 No，繼續 BIOS 程式設定。

注意！假如您想離開 BIOS 設定程式而不存檔離開，BIOS 設定程式立刻出現一個對話窗詢問您是否要儲存設定，按下 <Enter> 鍵則將設定值存檔並離開 BIOS 設定程式。

Exit Discarding Change，放棄設定的改變並且離開

若您想放棄所有設定，並離開 BIOS 設定程式，請將高亮度選項移到此處，按下 <Enter> 鍵，即出現詢問對話窗，選擇 Yes，將設定值存入 CMOS 記憶體並離開 BIOS 設定程式；若是選擇 No，則離開 BIOS 設定程式，且不存檔，先前所做的設定全部無效。

4. BIOS 設定

Load Setup Default，載入預設值

若您想放棄所有設定，將所有設定值改為出廠內定值，您可以在任何一個選項按下 <F5>，或是將高亮度選項移到此處，按下 <Enter> 鍵，即出現詢問對話窗，選擇 Yes，將所有設定值改為出廠內定值，並繼續 BIOS 程式設定；若是選擇 No，則繼續 BIOS 程式設定。

Discard Changes，放棄設定的改變

若您想放棄所有設定，將所有設定值改為上一次 BIOS 設定值，請將高亮度選項移到此處，按下 <Enter> 鍵，即出現詢問對話窗，選擇 Yes，將所有設定值改為出原來設定值，並繼續 BIOS 程式設定；若是選擇 No，則繼續 BIOS 程式設定。

Save Changes，儲存設定的改變

若您設定到一半，想將目前設定值存起來而不離開 BIOS 設定程式，請將高亮度選項移到此處，按下 <Enter> 鍵，即出現詢問對話窗，選擇 Yes，將所有設定值儲存起來，並繼續 BIOS 程式設定；若是選擇 No，則繼續 BIOS 程式設定。

5. 軟體安裝

5.1 作業系統

「永遠使用最新的作業系統」是讓您的硬體裝置能夠得到最大工作效率的不二法門，以 Windows 95 來說，您必須使用 OSR 2.0 或更新的版本；以 Windows NT 4.0 來說，您必須使用 Service Pack 3.0 或更新的版本。

5.1.1 在 Windows 98 中第一次安裝

當您在安裝完主機板以後第一次開啟 Windows 98 時，Windows 98 會自動偵測到本主機板內建之音效與顯示晶片，並企圖幫您安裝 Windows 內建之驅動程式。請在螢幕上出現詢問是否重新開啟 Windows 時，選擇 **否** 選項，並依照以下各驅動程式安裝步驟安裝您需要之驅動程式。

注意！ 接下來手冊內容中的螢幕顯示畫面，有可能因為驅動程式的版本更新，而與您螢幕中實際顯示的畫面稍有不同。

5. 軟體安裝

5.2 CUV4X 系列主機板驅動程式安裝光碟

注意！本驅動程式光碟內容有可能隨著主機板版本不同而有所變更，所以手冊內容可能會有些許不同。

將本驅動程式光碟放入光碟機插槽中，光碟將自動執行，出現以下畫面，請參考以下步驟進行安裝。如果沒有的話，請執行 E:\ASSETUP.EXE（假如您的光碟機代號是 E）。

5.2.1 安裝畫面



- **安裝華碩系統診斷家 Vx.xx**：安裝具備友善、易用的使用者介面，可以用來監控電腦的風扇轉速、溫度與電壓值的華碩系統診斷家。
- **安裝 PC-cillin 98 Vx.xx**：安裝 PC-cillin 防毒軟體。
- **安裝 ADOBE Acrobat Reader Vx.xx**：安裝 Adobe Acrobat 閱讀程式以讀取 PDF 格式的電子版使用手冊內容。詳細介紹請參考該程式的輔助說明。
- **威盛四合一驅動程式**：安裝匯流排主控 PCI IDE 驅動程式，AGP VxD 驅動程式，VIA Chipset Functions Registry 程式以及 IRQ Routing Miniport 驅動程式。
- **安裝音效驅動程式**：安裝本主機板音效驅動程式。
- **YAMAHA XGStudio**：安裝 YAMAHA XGStudio 音效工具程式。
- **顯示華碩主機版資訊**：顯示本主機板 BIOS、與 CPU 等相關資訊。
- **瀏覽光碟片內容**：查看本光碟的內容。
- **讀我**：查閱本光碟的相關資訊。
- **離開**：離開光碟安裝程式。

其它光碟內容：在 FLASH 資料夾中有BIOS 升級程式，在 DMI 資料夾中有 DMI 工具程式。

5. 軟體安裝

5.3 安裝華碩系統診斷家 Vx.xx

將本驅動程式光碟放入光碟機插槽中，光碟將自動執行，出現以下畫面，請參考以下步驟進行安裝。如果沒有的話，請執行 E:\Assetup.exe (假如您的光碟機代號是 E)。

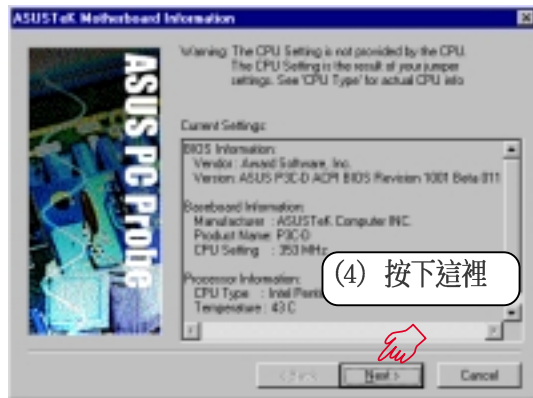

5. 軟體安裝
Windows 98

5. 軟體安裝

5.4 安裝 PC-Cillin 98 Vx.xx

將本驅動程式光碟放入光碟機插槽中，光碟將自動執行，出現以下畫面，請參考以下步驟進行安裝。如果沒有的話，請執行 E:\Assetup.exe (假如您的光碟機代號是 E)。

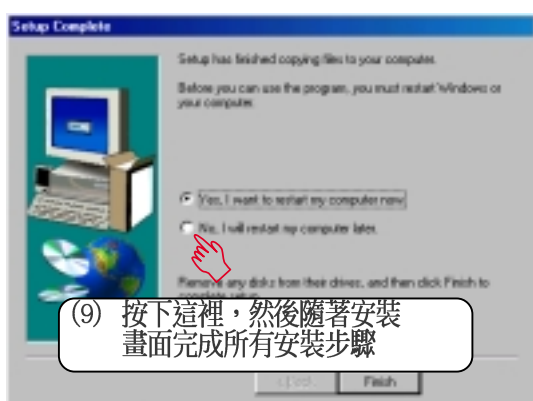
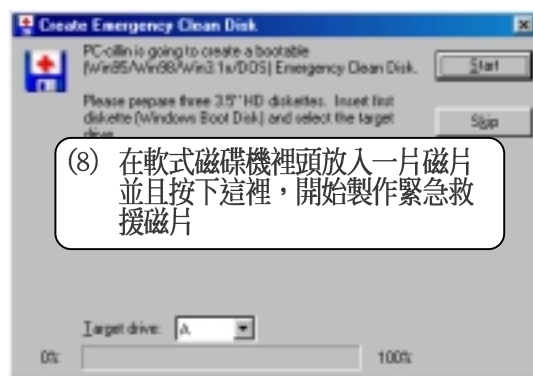
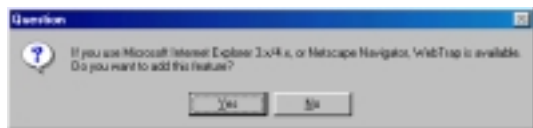
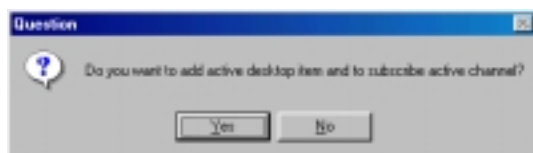
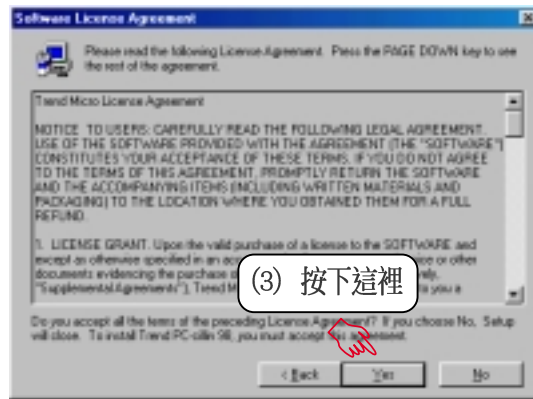

5. 軟體安裝

5.5 安裝 Adobe Acrobat 閱讀程式 Vx.xx

將本驅動程式光碟放入光碟機插槽中，光碟將自動執行，出現以下畫面，請參考以下步驟進行安裝。如果沒有的話，請執行 E:\Assetup.exe (假如您的光碟機代號是 E)。

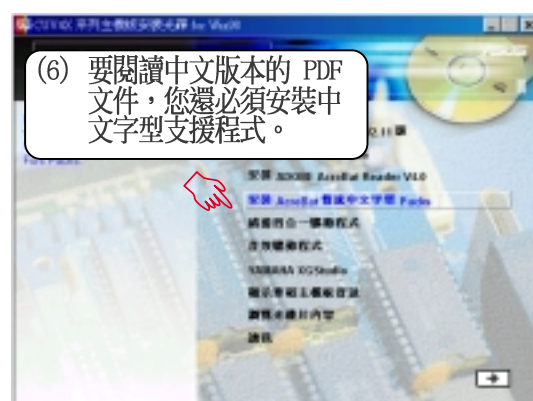
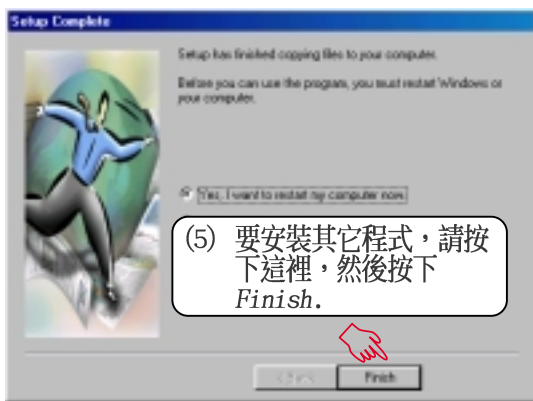
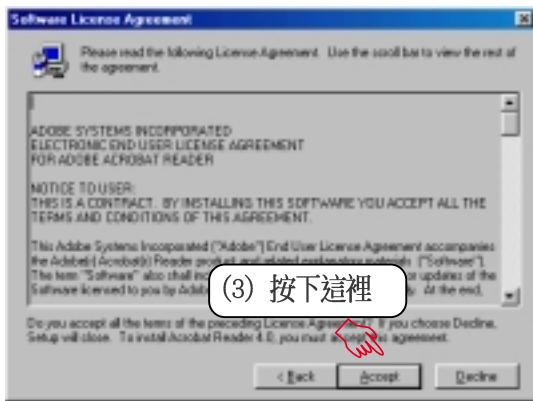

5. 軟體安裝

5.6 安裝威盛四合一驅動程式

將本驅動程式光碟放入光碟機插槽中，光碟將自動執行，出現以下畫面，請參考以下步驟進行安裝。如果沒有的話，請執行 E:\Assetup.exe (假如您的光碟機代號是 E)。

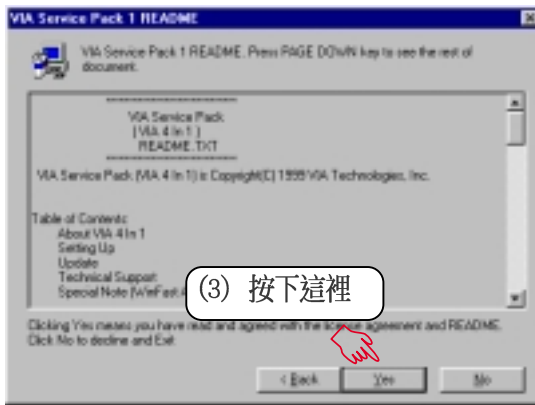

5. 軟體安裝

5.7 安裝音效驅動程式

將本驅動程式光碟放入光碟機插槽中，光碟將自動執行，出現以下畫面，請參考以下步驟進行安裝。如果沒有的話，請執行 E:\Assetup.exe（假如您的光碟機代號是 E）。

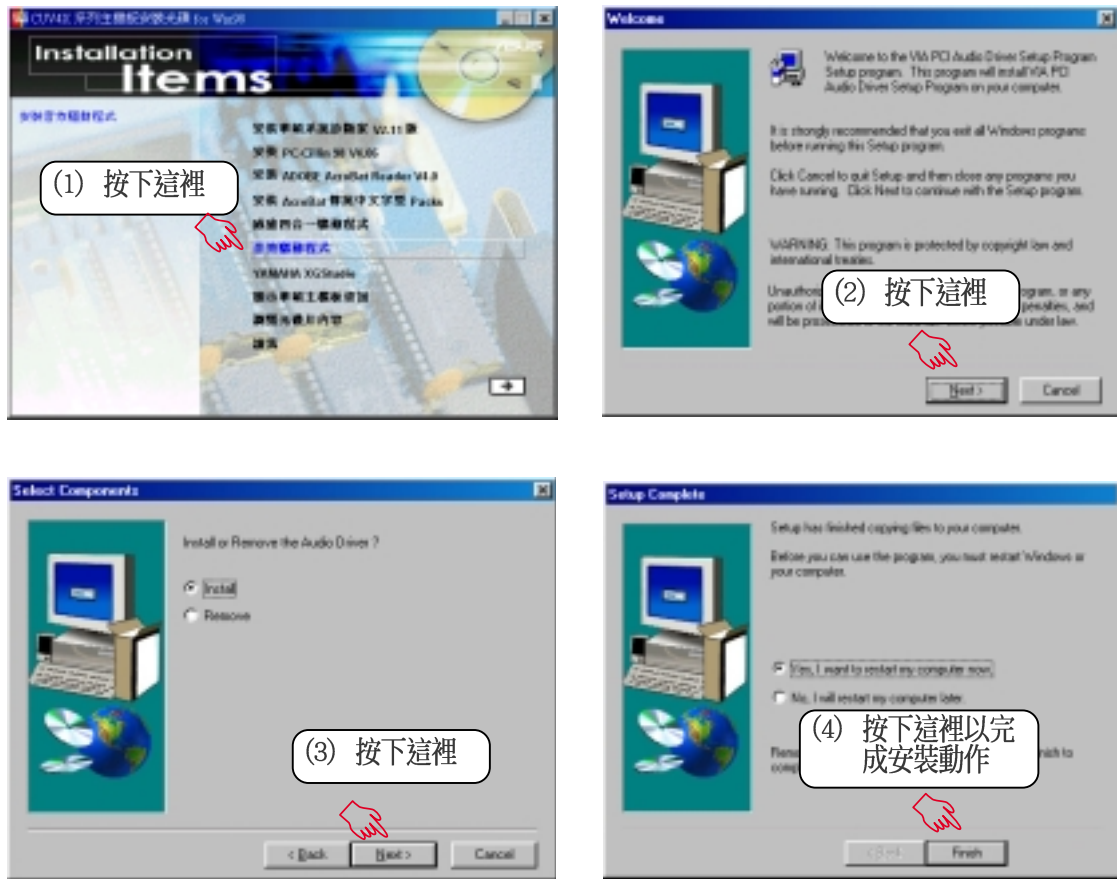

5. 軟體安裝

5.8 安裝 YAMAHA XGStudio 音效工具程式

將本驅動程式光碟放入光碟機插槽中，光碟將自動執行，出現以下畫面，請參考以下步驟進行安裝。如果沒有的話，請執行 E:\Assetup.exe (假如您的光碟機代號是 E)。

注意！在安裝本程式之前您必須確認已將舊版本的 YAMAHA SoftSynthesizer/XGplayer 移除，若無法移除，請您閱讀驅動程式光碟中的 YAMAHA 目錄下之 readme.txt 內容中有關反安裝的說明。

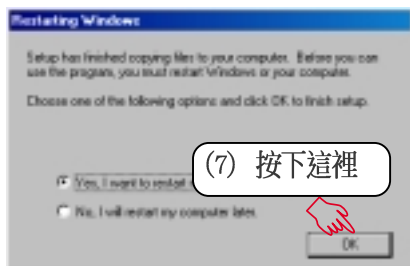
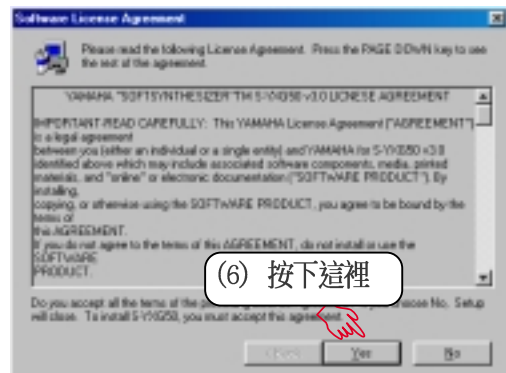
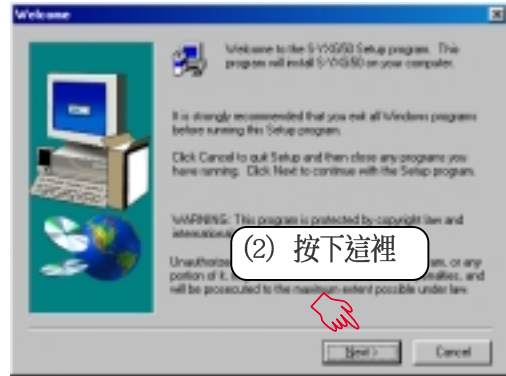

5. 軟體安裝
Windows 98

5. 軟體安裝

5.9 移除程式

新增/移除程式 是 Windows 所提供的一個基本的功能，您可以使用這個功能來新增或移除 Windows 的程式。

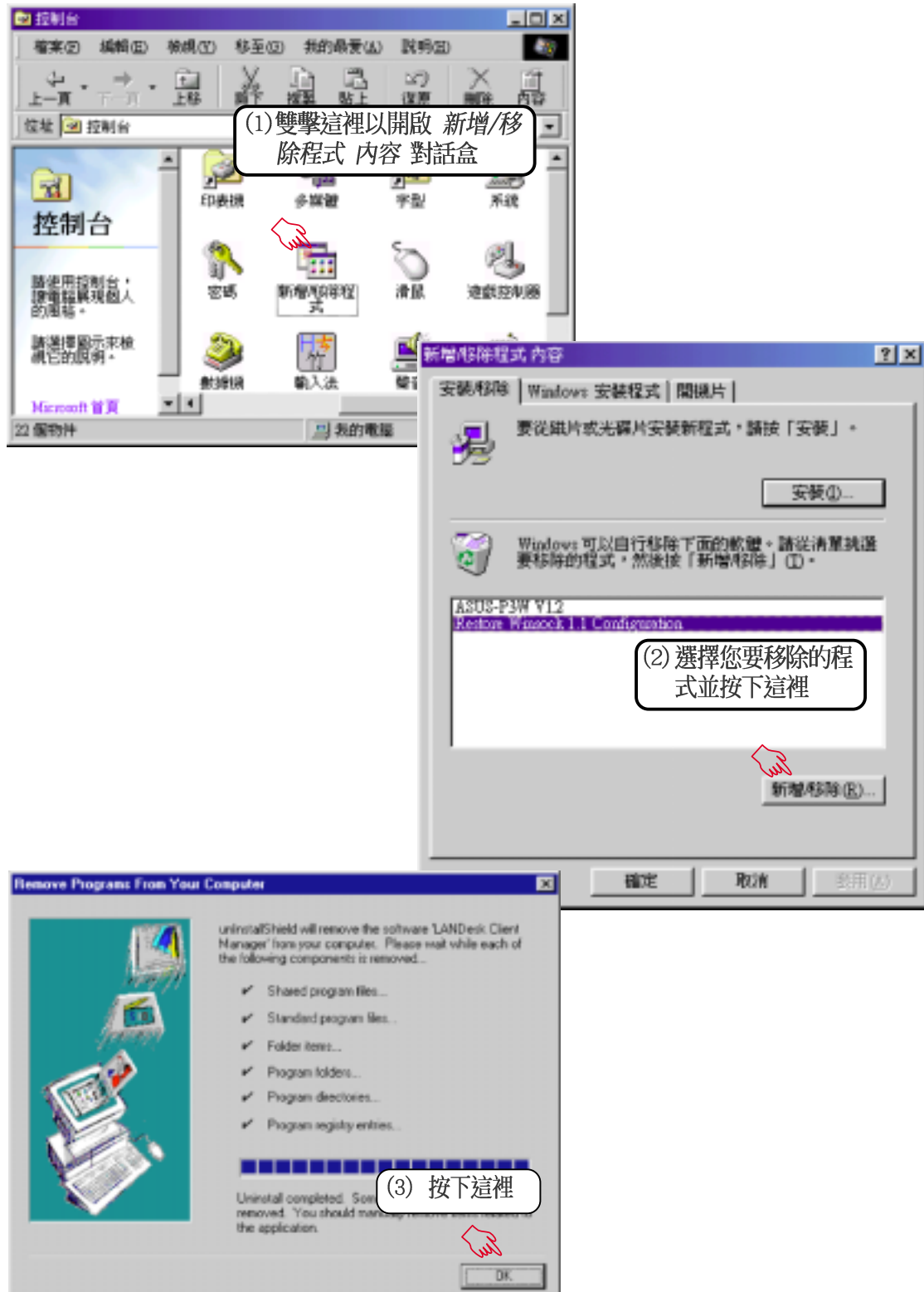

6. 軟體使用

6.1 華碩系統診斷家

華碩系統診斷家是華碩為使用者所精心設計的一個系統監控程式，它可以用來為您監控主機板本身與 CPU 等重要組件的風扇轉速，電壓值以及溫度。它同時擁有一個讓您瀏覽系統相關資訊的工具。

6.1.1 執行華碩系統診斷家

程式安裝完畢，華碩系統診斷家會自動地執行，您會看到螢幕上出現一個歡迎畫面（如下圖），您可以在畫面中的 Show up in next execution 核取方塊中選擇在下次執行華碩系統診斷家時，是否要出現這個畫面。



任何時候您想要執行華碩系統診斷家，都可以在 **開始\程式集** 選單中看到華碩系統診斷家的捷徑 - ASUS Utility\Probe Vx.xx (Vx.xx依程式版本不同而不同)，請執行該捷徑華碩系統診斷家就會開始擔任系統守護的工作。

華碩系統診斷家執行時，在桌面下方工作列左邊的 Tray 中會出現一個  圖示，您可以在這個圖示上按下滑鼠左鍵，華碩系統診斷家的控制面板就會出現。



6. 軟體使用

6.1.2 使用華碩系統診斷家

硬體監測

摘要列表

將監測項目、監測值、狀態以清單方式列表於此。



溫度監測

顯示 CPU 與主機板目前溫度狀態。您可以移動藍色的控制桿以調整 CPU 與主機板溫度上限。

CPU 溫度上限
主機板溫度上限



風扇監測

顯示 CPU 風扇、電源風扇與機殼風扇目前轉速。

CPU 風扇轉速下限
電源風扇轉速下限
機殼風扇轉速下限



電壓監測

系統實際提供電壓值。

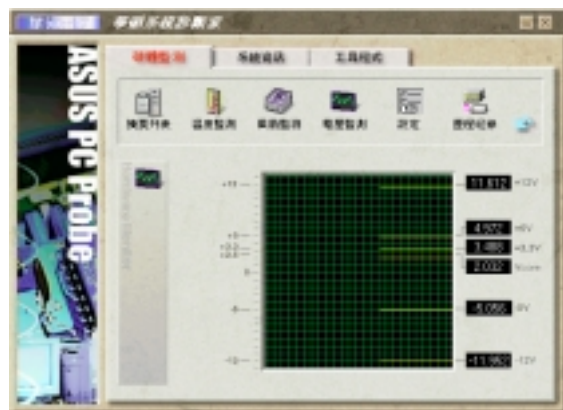

6. 軟體使用

設定

在此可設定各監測項目的上下限、監測時間間隔、以及預設值載入及開機時是否自動執行華碩系統診斷家等等。

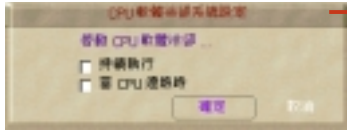

CPU 軟體冷卻系統設定

當您選擇 **持續執行** 選項時，CPU 軟體冷卻系統會持續不斷地運作；當您選擇 **當 CPU 過熱時** 選項時，當 CPU 溫度值到達設定門檻時，CPU 軟體冷卻系統會被自動啟動。



歷程記錄

您可以指定監控項目（溫度、風扇、電壓），按下紅色的開始記錄按鈕，將該監控的項目之狀態記錄成表。您可以指定日期觀看曾經記錄下來的資料。



風扇控制

在此您可以開啟或關閉智慧型風扇的監控功能。當這個功能被啟動時，系統將會自動根據目前 CPU 溫度以及預設的上限來調整風扇轉速。



系統資訊

本機硬碟

顯示本機硬碟的使用空間、可用空間及使用的 FAT 格式。



6. 軟體使用

記憶體

顯示記憶體負載量、實體記憶體使用率、虛擬記憶體使用率、分頁記憶體使用率等。



裝置總覽

顯示您的電腦使用的所有裝置。



DMI 瀏覽器

顯示您的電腦的 CPU 類型、CPU 速度、內外頻及記憶體大小等等資訊。



工具程式

此部份提供您執行外部程式。(目前本項目不提供)





6. 軟體使用

6.1.3 華碩系統診斷家縮小化圖示

如果您在華碩系統診斷家縮小化圖示上按下滑鼠右鍵，圖示的右鍵選單就會出現在一旁。您可以在其中選擇 **叫出華碩系統診斷家**、**暫停所有系統監測**，或是 **結束華碩系統診斷家** 等動作。

選擇並執行圖示右鍵選單的 OFF 選項，華碩系統診斷家就會暫停執行，醫生圖示也會變成灰色。

將游標移到  圖示，游標處會顯示目前電腦的健康狀況例如〔電腦正常〕〔CPU 過熱!!!〕等等。當監測項目出現任何異常現象時，華碩系統診斷家的控制面板也會出現，華碩系統診斷家圖示  會變成紅色，正常為灰色。

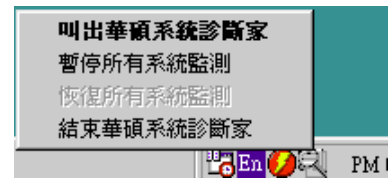

6. 軟體使用

6.2 使用 YAMAHA XGstudio 播放程式



您可以自行選擇是否安裝 YAMAHA XGstudio 播放程式來播放多媒體檔案，它可播放包括 MIDI 檔 (.mid, .rmi)、音效檔 (.wav, .mp3)、影像檔 (.avi, .mpg) 以及音樂 CD 等。對於 MIDI 檔，該程式還可以做到混音、改編（改變聲音/物件），並可直接將 MIDI 檔附於電子郵件軟體中送出。此外，它還結合了許多 Internet 的服務，讓您可以在網頁上面聽音樂或輕易地取得各種音樂。

6.2.1 使用 Yamaha XGstudio 播放程式

安裝 S-YXG50 SoftSynthesizer 軟體合成器以符合您的系統的性能（如播放聲音與品質的優先順序，以及 CPU 承載量減少的優先順序），點選 **開始/程式集/YAMAHA SoftSynthesizer S-YXG50**，然後點選 **S-YXG50 Setup**，你也可以在工作列上的 YAMAHA S-YXG50 驅動程式按鈕  上按右鍵，然後點選 **SoftSynthesizer Setup**。

欲取得有關軟體設定的支援，請點選 **開始/程式集/YAMAHA SoftSynthesizer S-YXG50**，然後點選 **S-YXG50 Help**。

欲開啟 YAMAHA XGstudio 播放程式，請點選 **開始/程式集/YAMAHA SoftSynthesizer S-YXG50**，然後點選 **XGplayer**。你也可以在工作列上的 YAMAHA S-YXG50 驅動程式按鈕  上按右鍵，然後點選 **XGplayer**。

如欲閱讀有關 YAMAHA XGplayer 的詳細資訊，請點選播放程控制中心的線上支援按鈕 。你也可以在工作列上的 YAMAHA S-YXG50 驅動程式按鈕  上按右鍵，然後點選 **SoftSynthesizer Help**。

6.2.2 Yamaha XGstudio 播放程式控制面板

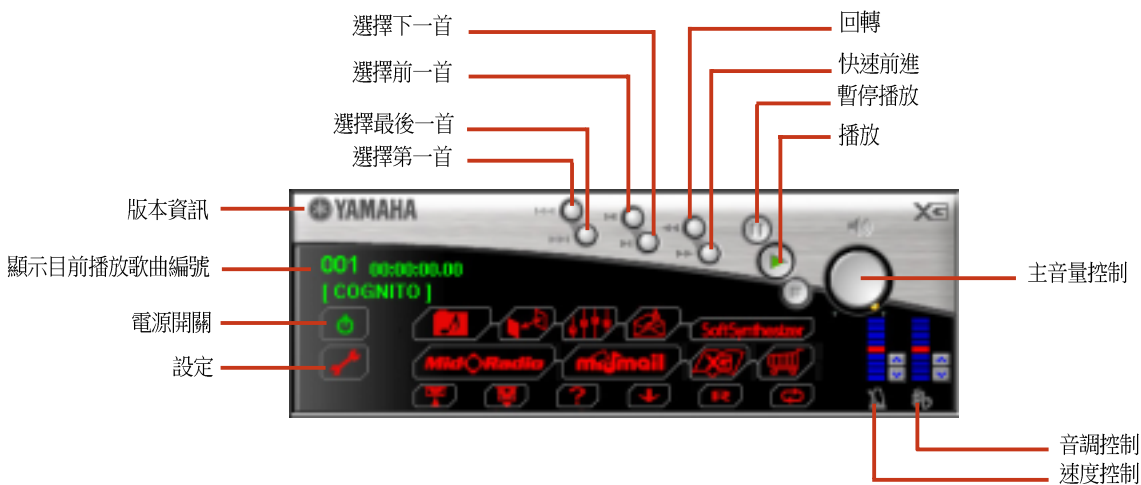

6. 軟體使用

6.2.3 使用 Yamaha XGplayer Mixer 控制面板

欲開啟混音控制面板，請點選播放程式控制面板上的開啟混音按鈕

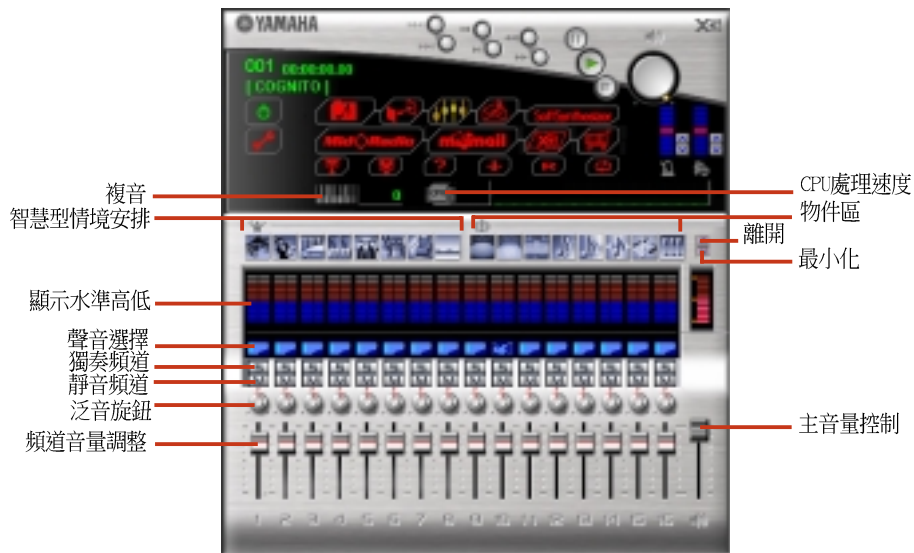

6.2.4 Yamaha XGplayer 縮小化控制面板

欲開啟縮小化控制面板，請點選播放程式控制面板上的縮小化按鈕



6. 軟體使用

6.3 問題解決

無法安裝

- 您是否使用了正確的硬體設備，像是硬碟及記憶體？
- 您是否使用了正確的軟體，像是 MS-DOS 及 Windows ？
- 如果您的硬碟空間不夠的話，您不需要安裝所有的安裝程式。此外，請將您硬碟中不需要的檔案刪除以增加可用的硬碟空間。

無法開機

- 您是否使用了正確的硬體設備，像是硬碟及記憶體？
- 您是否使用了正確的軟體，像是 MS-DOS 及 Windows ？
- 您是否依照正確的安裝步驟安裝所有的程式？

沒有聲音

- 是否正確安裝 MIDI 驅動程式？
- 是否正確設定音量控制器？
- 是否將 XGstudio 播放程式或 XGstudeo Mixer 控制面板的音量調整為0？
- 如果您使用了外部的音量控制器，您的序列埠或 MIDI 排線，以及音效排線的連接是否正確？
- 檢查您的音量控制器、音效播放系統以及應用程式的音量是否往上升？
- 如果您經由串列埠排線連接了外部的音量控制器，後方的控制面板的選擇開關設定正確嗎？（有關選擇開關的名稱可參考您的音量控制器之使用手冊說明）
- 如果您使用了軟體合成器（Soft Synthesizer），它的電腦音效輸出設定聽起來正確嗎？

7. 附錄

7.1 華碩 PCI-L101 高速乙太網路卡

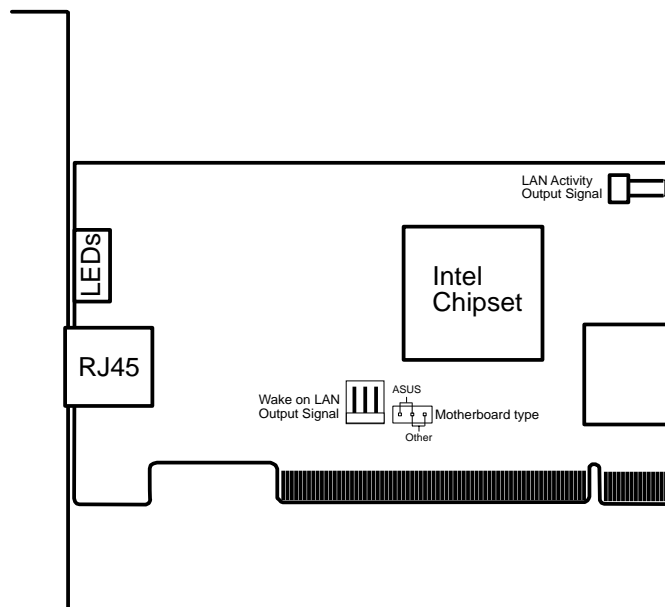
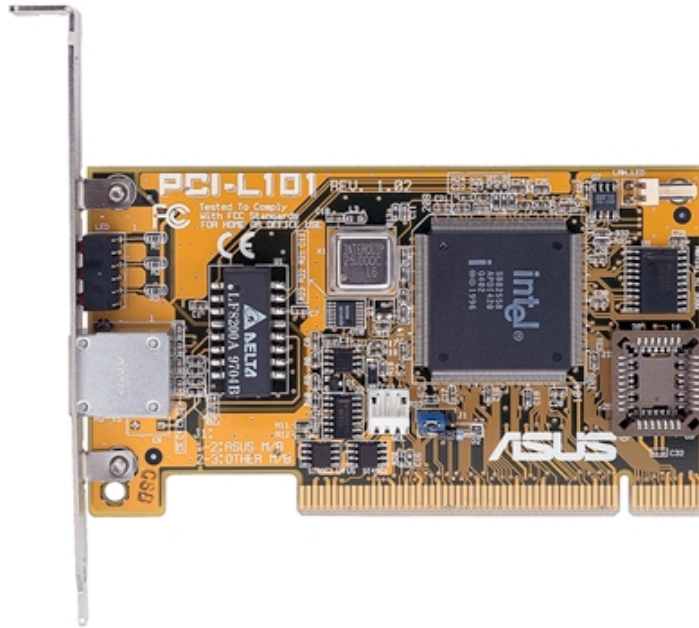

如果您使用華碩主機板與華碩 PCI-L101 網路卡，請將跳線帽設定在 **ASUS**，如果您是在其它廠牌主機板上使用 PCI-L101 網路卡，請將跳線帽設定在 **Other**。網路卡上的 Wake on LAN (WOL) 接針是讓您連接到主機板上的 WOL_CON 接針，使系統可以享有網路喚醒功能。而卡上另一個 LAN_LED 接針，則請連接到主機板上面板上的 LAN_LED 接針，如此一來，當主機外殼的燈號閃爍時，就是表示網路卡正處於運作狀態。

7. 附錄

7.1.1 特色

- 本網路卡使用 Intel 82558 乙太網路控制器 (整合 10BASE-T/100BASE-TX)
- 支援網路喚醒 Wake-On-LAN 遠端控制功能
- 相容於 PCI 匯流排 2.1 版規格
- 符合 MAC 與 PHY (10/100Mbps) 介面規格
- 相容於 IEEE 802.3 10BASE-T 與 IEEE 802.3u 100BASE-TX 介面規格
- 可在同一個 RJ45 埠中同時使用 10BASE-T 與 100BASE-TX
- 支援 32 位元 Bus Master 技術 / PCI Rev. 2.1
- 強化 ACPI 與 APM 功能
- 遵循 PCI 匯流排管理介面 1.0 版、ACPI 1.0 版與裝置層級 (Device Class) 電源管理規格 1.0 版
- 支援 IEEE 802.3u Self-negotiation 的 10Mbps/100Mbps 網路資料傳輸率
- 提供 LED 指示燈可監控網路狀態
- 支援即插即用 (Plug & Play) 規格

7.1.2 驅動程式

- NetWare ODI 驅動程式 - Novell Netware 3.x、4.x ; DOS ; OS/2 Client
- NDIS 2.01 驅動程式 - Microsoft LAN Manager ; Microsoft Windows 3.11 ; IBM LAN Server
- NDIS 3.00 驅動程式 - Microsoft Windows NT ; Microsoft Windows 95 ; Microsoft Windows 3.11

7. 附錄

7.2 華碩 56K 高速數據機子卡

數據機子卡 (MR) 可以用來配合具備 AMR 擴充槽的主機板，讓系統擴充對外聯絡能力、讓您可以在網際網路中恣意遨遊的功能擴充裝置。利用本子卡與 AMC' 97/MC' 97 之編解碼器，您可以用符合 V.90 的 56Kbps 或 K56flex 模式等兩種規格來傳輸或接送資料。

7.2.1 第一組/第二組數據機子卡

華碩提供兩種數據機子卡供您選擇：內建時脈產生器的第一組數據機子卡與沒有內建時脈產生器的第二組數據機子卡。由於內建音效編解碼器的主機板可以供給時脈給數據機子卡使用，所以只要選購第二組數據機子卡即可。如果您的主機板並無內建音效編解碼器，或是使用一般音效卡，則必須選用第一組數據機子卡。

7.2.2 數據機子卡安裝步驟

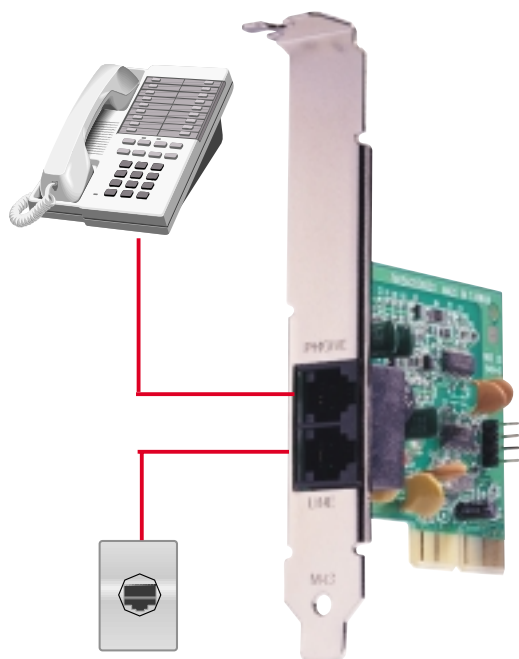

1. 將電腦的電源關閉。
2. 打開電腦外殼並將 AMR 擴充槽前之金屬擋板移除。
3. 將數據機子卡小心地插入 AMR 擴充槽，並確認是否完全插入。
4. 將數據機子卡之金屬擋板用螺絲緊密固定。
5. 用電話線連接數據機子卡之 LINE 至牆上的電話插座孔。並利用另一條電話線（選購）連接 PHONE 至電話。
6. 將電腦外殼裝上並復原。

數據機子卡構造圖

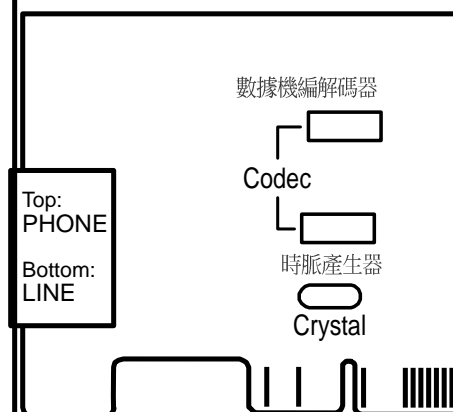

7. 附錄

7.2.3 在 Windows 98 裡安裝驅動程式

本數據機子卡支援隨插即用 (PnP) 功能，當您將本數據機子卡安裝妥當以後重新開機，Windows 將會偵測到數據機子卡的存在，而自動進入安裝驅動程式的動作，請按照下列步驟來安裝數據機的驅動程式：

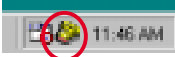
1. 當您將本數據機子卡安裝妥當以後重新開機，Windows 將會偵測到數據機子卡的存在。
2. Windows 98 會自動偵測並顯示出找到新的數據機的訊息。
3. 依照安裝精靈逐步完成安裝步驟。
4. 將驅動程式安裝光碟置入光碟機，並在安裝精靈要您輸入驅動程式位置時鍵入 E:\Modem\Win98 (假設您的光碟機代號是 E)。
5. 當安裝精靈找到驅動程式後，便會開始將所需檔案複製到硬碟中，當安裝完畢後，請重新開機。
6. 重新開啟電腦，在工作列右端的數據機圖示上雙擊滑鼠左鍵。
7. 選擇 Settings 標籤，設定國家和使用語言，並且按下 OK 鍵。
8. 在 開始\設定\控制台 裡雙擊 數據機 圖示，選擇 一般 標籤，可以看到 Motorola SM56 AC-L Modem 的訊息出現。
9. 在 分析 標籤中您也可以看到數據機子卡安裝成功的相關訊息。
10. 按下 尚有資訊 鍵您可以看到數據機子卡的相關資訊。

