

ASUS[®]

**VZ249 系列
液晶顯示器**

使用手冊

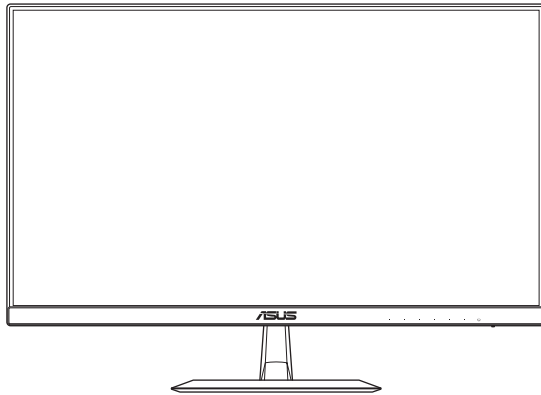

HDMI[™]
HIGH-DEFINITION MULTIMEDIA INTERFACE

初版

2017 年 1 月

版權所有 © 2017 ASUSteK COMPUTER INC. 保留所有權利。

除購買後作為備份用途的說明文件外，未經 ASUSteK COMPUTER INC.（以下簡稱「ASUS」）書面同意，不得以任何形式或任何方法再製、傳送、轉錄本手冊（包括手冊內容所述之產品及軟體）、儲存於檢索系統或是轉譯成任何語言。

如有下列情況，不得延長產品保固期限：(1) 未經 ASUS 書面同意，而逕行修復、改裝或更改本產品；或(2) 產品序號汙損或遺失。

ASUS「依現狀」提供本手冊，不包含任何形式之明示或暗示保固，包括但不限於暗示性保固、適售性條件或作為特定用途之適用性。在任何情況下，即使已告知 ASUS 手冊內容之瑕疵、錯誤或產品本身可能導致該類損壞之可能性，針對任何因間接、特殊、意外或連帶關係所造成之損壞（包括利潤或營業損失、使用或資料損失、營業中斷與類似損失之損害），ASUS 主管、職員、僱員或代理商均不負任何責任。

本手冊所含之規格與資訊僅供參考，不應視為 ASUS 之保證，如有變更，恕不另行通知。針對本手冊（包括手冊內容所述產品及軟體）可能出現之任何錯誤或不準確之處，ASUS 均不負任何責任。

本手冊中出現之產品和企業名稱可能為其所屬公司之註冊商標或版權，此處為顧及用戶權益，僅做識別或說明使用，並無侵權意圖。

目錄

Notices.....	iv
安全資訊	v
保養與清潔.....	vii
取回服務	viii
1.1 歡迎使用！	1-1
1.2 包裝內容.....	1-1
1.3 組合顯示器底座.....	1-2
1.4 連接纜線.....	1-3
1.4.1 液晶顯示器背面.....	1-3
1.5 顯示器簡介	1-4
1.5.1 使用控制按鈕	1-4
1.5.2 QuickFit 功能.....	1-6
2.1 調整顯示器	2-1
3.1 OSD（螢幕功能顯示）選單	3-1
3.1.1 如何重新設定	3-1
3.1.2 OSD 功能簡介.....	3-2
3.2 規格	3-16
3.3 故障排除（常見問題）	3-17
3.4 支援時序清單.....	3-18

Notices

Federal Communications Commission Statement

This device complies with Part 15 of the FCC Rules. Operation is subject to the following two conditions:

- This device may not cause harmful interference, and
- This device must accept any interference received including interference that may cause undesired operation.

This equipment has been tested and found to comply with the limits for a Class B digital device, pursuant to Part 15 of the FCC Rules. These limits are designed to provide reasonable protection against harmful interference in a residential installation. This equipment generates, uses and can radiate radio frequency energy and, if not installed and used in accordance with manufacturer's instructions, may cause harmful interference to radio communications. However, there is no guarantee that interference will not occur in a particular installation. If this equipment does cause harmful interference to radio or television reception, which can be determined by turning the equipment off and on, the user is encouraged to try to correct the interference by one or more of the following measures:

- Reorient or relocate the receiving antenna.
- Increase the separation between the equipment and receiver.
- Connect the equipment to an outlet on a circuit different from that to which the receiver is connected.
- Consult the dealer or an experienced radio/TV technician for help.

This product implements power management functionality. In case of no signal input after 10 seconds, the product automatically goes to sleep/standby mode.



As an Energy Star® Partner, our company has determined that this product meets the Energy Star® guidelines for energy efficiency.

Canadian Department of Communications Statement

This digital apparatus does not exceed the Class B limits for radio noise emissions from digital apparatus set out in the Radio Interference Regulations of the Canadian Department of Communications.

This class B digital apparatus complies with Canadian ICES-003.

AEEE Yönetmeliine Uygundur

安全資訊

- 安裝本顯示器之前，請詳閱產品包裝內的說明文件。
- 為避免起火或觸電，請勿將顯示器暴露於下雨或潮濕的環境中。
- 切勿嘗試打開顯示器機殼。顯示器內的高壓電可能造成嚴重的人身傷害。
- 若電源中斷，切勿嘗試自行修復。請洽詢合格維修技術人員或經銷商。
- 使用本產品前，請務必正確連接所有纜線，並確認電源線並未損壞。若發現任何損壞情形，請立即洽詢經銷商。
- 機殼背面或頂端的狹槽和開口為通風孔。請勿堵塞這些狹槽。除非通風良好，否則切勿將本產品放置於散熱器或熱源附近或上方。
- 本顯示器只能使用標籤上註明的電源類型運作。若您不確定府上的電源類型，請洽詢經銷商或當地的電力公司。
- 請使用符合當地電源標準的電池插頭。
- 請勿讓排插和延長線的電源過載。電源過載可能引發火災或造成觸電。
- 請避免多塵、潮濕和極溫的環境。請勿將顯示器放置於任何可能潮濕的環境之中。請將顯示器置於平穩的表面上。
- 雷雨期間或長時間不使用時，請拔下本裝置的插頭，避免顯示器因電源突波而造成損壞。
- 切勿將任何異物塞入顯示器機殼開口內，也不可讓液體潑灑流入。
- 為確保適當的運作，使用本顯示器時，請務必搭配使用符合 UL 規格並配備 100-240V AC 插座的個人電腦。
- 在設備附近應安裝電源插座並可輕易插拔。
- 若發生任何技術方面的顯示器問題，請洽詢合格維修技術人員或零售商。
- 本產品可能含有加州當局已知會造成癌症、先天缺陷或其他生殖損害的鉛化學物，在接觸後請洗手。

警語：在產品本體，說明書及外包裝都要標示

注意事項：在說明書及外包裝都要標示

1. 警語：使用過度恐傷害視力。
2. 注意事項：
 - (1) 使用30分鐘請休息10分鐘。
 - (2) 未滿2歲幼兒不看螢幕，2歲以上每天看螢幕不要超過1小時。

限用物質含有情況標示：

設備名稱：高畫質液晶顯示器，型號(型式)：VZ 249 Equipment name ⁽¹⁾ Type designation (Type) ⁽¹⁾						
單元 Unit ⁽²⁾	限用物質及其化學符號 ⁽²⁾ Restricted substances and its chemical symbols ⁽²⁾					
	鉛 Lead ⁽²⁾ (Pb) ⁽²⁾	汞 Mercury ⁽²⁾ (Hg) ⁽²⁾	鎘 Cadmium ⁽²⁾ (Cd) ⁽²⁾	六價鉻 Hexavalent chromium ⁽²⁾ (Cr ⁶⁺) ⁽²⁾	多溴聯苯 Polybrominated biphenyls ⁽²⁾ (PBB) ⁽²⁾	多溴二苯醚 Polybrominated diphenyl ethers (PBDE) ⁽²⁾
外殼 ⁽²⁾	○ ⁽²⁾	○ ⁽²⁾	○ ⁽²⁾	○ ⁽²⁾	○ ⁽²⁾	○ ⁽²⁾
電路板組件	— ⁽²⁾	○ ⁽²⁾	○ ⁽²⁾	○ ⁽²⁾	○ ⁽²⁾	○ ⁽²⁾
顯示模組 ⁽²⁾	— ⁽²⁾	○ ⁽²⁾	○ ⁽²⁾	○ ⁽²⁾	○ ⁽²⁾	○ ⁽²⁾
電源適配器	— ⁽²⁾	○ ⁽²⁾	○ ⁽²⁾	○ ⁽²⁾	○ ⁽²⁾	○ ⁽²⁾
電源線/其他線材 ⁽²⁾	— ⁽²⁾	○ ⁽²⁾	○ ⁽²⁾	○ ⁽²⁾	○ ⁽²⁾	○ ⁽²⁾
喇叭 ⁽²⁾	— ⁽²⁾	○ ⁽²⁾	○ ⁽²⁾	○ ⁽²⁾	○ ⁽²⁾	○ ⁽²⁾

備考1. “超出0.1 wt %”及“超出0.01 wt %”係指限用物質之百分比含量超出百分比含量基準值。⁽⁴⁾
 Note 1: “Exceeding 0.1 wt %” and “exceeding 0.01 wt %” indicate that the percentage content of the restricted substance exceeds the reference percentage value of presence condition..

備考2. “○”係指該項限用物質之百分比含量未超出百分比含量基準值。⁽⁴⁾
 Note 2: “○” indicates that the percentage content of the restricted substance does not exceed the percentage of reference value of presence..

備考3. “—”係指該項限用物質為排除項目。⁽⁴⁾
 Note 3: The “—” indicates that the restricted substance corresponds to the exemption..

保養與清潔

- 抬高顯示器或變更顯示器位置前，請先拔除纜線和電源線。請依照正確的抬高方式放置顯示器。抬高或移動顯示器時，請握住顯示器的邊緣。抬起顯示器時，切勿只握住底座或電源線。
- 清潔：請關閉顯示器電源並拔下電源線。使用不會造成刮傷的軟布清潔顯示器表面，並以軟布沾少許中性清潔劑清除頑垢。
- 避免使用含酒精或丙酮的清潔劑，請使用液晶顯示器專用的清潔劑。切勿將清潔劑直接噴灑於螢幕上，以免滲入顯示器內並引起觸電。

以下徵狀為顯示器正常現象：

- 第一次使用本顯示器時，螢幕可能會因螢光燈的自然特性而出現閃爍的情形。請關閉電源後重新開啟，讓閃爍情況消失。
- 不同的桌面樣式可能造成螢幕出現輕微亮度不均的情況。
- 顯示同樣的影像數小時後，當您切換影像時，可能會出現原有影像的殘影。螢幕畫面會慢慢恢復正常，關閉電源開關數小時也可以改善此情況。
- 螢幕變黑、閃爍或無法運作時，請交由經銷商或維修中心處理。切勿自行維修螢幕！

本手冊使用慣例



警告： 可防止使用者因自行嘗試完成工作而受傷的資訊。



注意： 可防止使用者因自行嘗試完成工作而損壞元件的資訊。



重要： 使用者完成工作時必須遵守的資訊。



注意事項： 協助使用者完成工作的訣竅和其他資訊。

更多詳細資訊

如需其他資訊與產品及軟體更新，請參閱下列來源。

1. ASUS 網站

ASUS 全球網站提供關於 ASUS 硬體和軟體產品的最新資訊。請參閱 <http://www.asus.com>

2. 附加說明文件

產品包裝可能內含經銷商額外加入的保固卡等說明文件，這些文件並非標準包裝內容物。

取回服務

為實現我們保護環境的最高標準承諾，ASUS 推出了回收及取回計畫。我們堅信這套為客戶提供的解決方案，能可靠的回收我們的產品、電池及其他元件以及包裝材料。

如需不同地區的回收詳細資訊，請上網站 <http://csr.asus.com/english/Takeback.htm>。

1.1 歡迎使用！

感謝您購買 ASUS® 液晶顯示器！

ASUS 最新的寬螢幕液晶顯示器提供更清晰、更寬廣、更鮮明的畫面顯示，以及許多增強觀賞體驗的功能。

透過這些功能，您可以盡情享受液晶顯示器所帶來的便利性及愉快的視覺體驗！

1.2 包裝內容

請檢查您的包裝內是否包含下列項目：

- ✓ 液晶顯示器
- ✓ 顯示器底座
- ✓ 簡易手冊
- ✓ 保固卡
- ✓ 變壓器
- ✓ 電源線（選購）
- ✓ VGA 纜線
- ✓ DVI 纜線（選購）
- ✓ HDMI 纜線（選購）
- ✓ 音源線（選購）
- ✓ DP 纜線（選購）



- 如前述任何項目損壞或缺漏，請立即洽詢經銷商。



注意

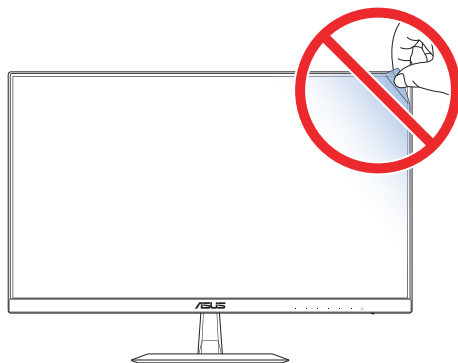

1.3 組合顯示器底座

1. 將顯示器正面朝下置於桌面上。
2. 卸下連接支架的底座。
3. 順時針方向旋轉螺絲固定底座。接著，將顯示器調整至最適合觀看的角度。



- 建議您以軟布覆蓋桌面，以免損壞顯示器。

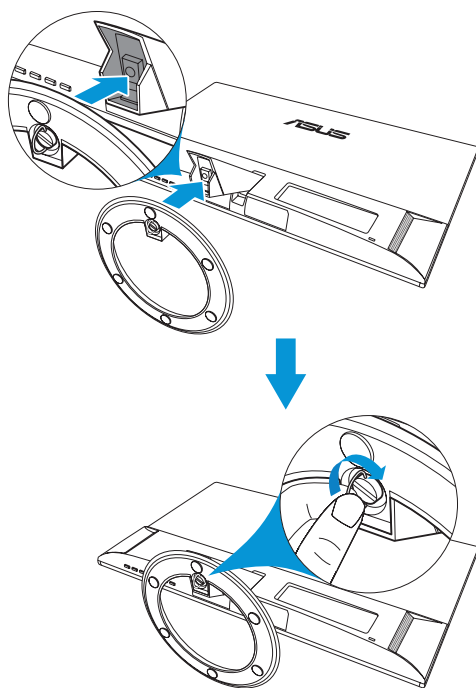

1.4 連接纜線

1.4.1 液晶顯示器背面

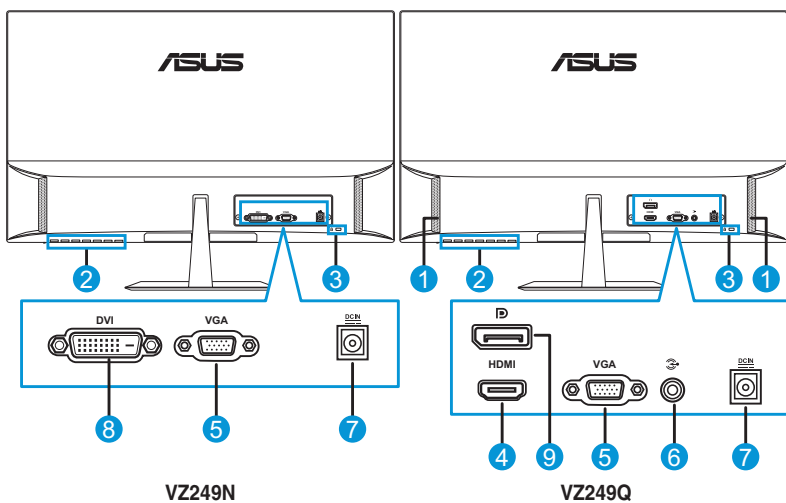
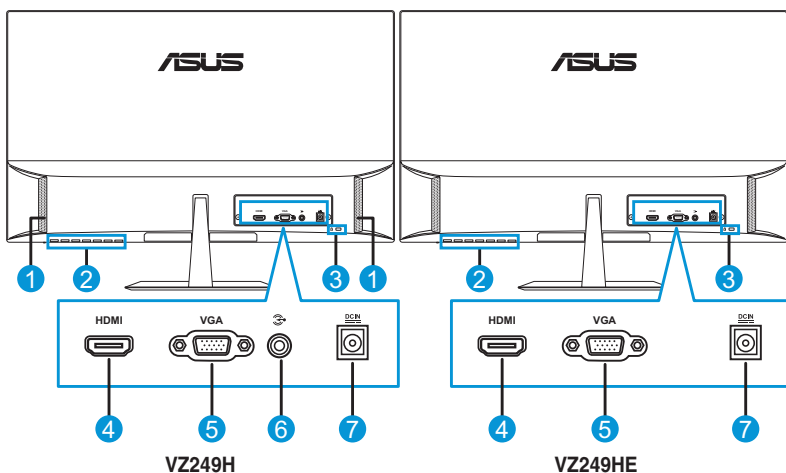

1. 喇叭
2. 控制按鈕
3. Kensington 防盜鎖孔
4. HDMI 埠
5. VGA 埠
6. 音源輸入埠
7. DC 輸入埠
8. DVI 埠
9. DisplayPort

1.5 顯示器簡介

1.5.1 使用控制按鈕

使用顯示器底部的控制按鈕調整影像設定。按下按鈕 1-6 可啟動按鍵清單頁面。

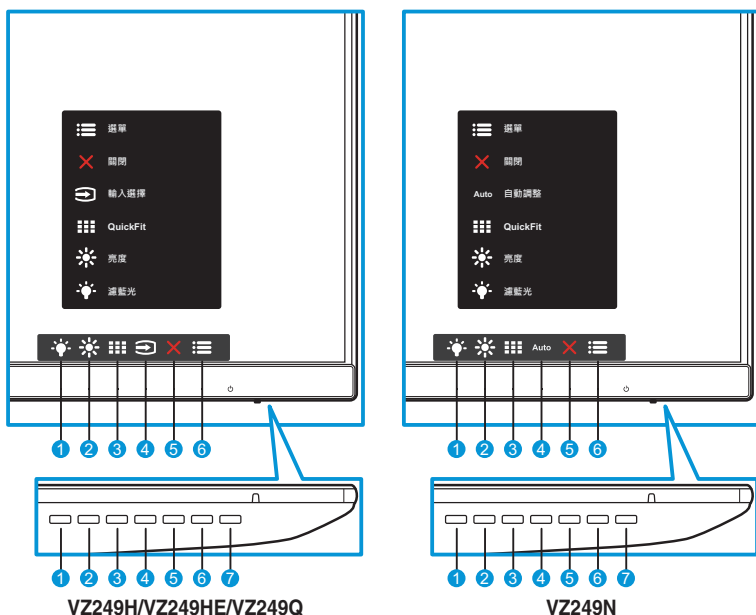

1. 快速鍵2：
 - 這是快速鍵，預設設定為**濾藍光**。
2. 快速鍵1：
 - 這是快速鍵，預設設定為**亮度**。
3. QuickFit 按鈕：
 - 此設計是用於啟動對齊方式的 **QuickFit** 功能熱鍵。
 - **QuickFit** 功能包含多種常用方格圖案、紙張尺寸及相片尺寸的選項。如需詳細資訊，請參閱 第 1-6 頁。
4. 輸入按鈕（僅適用於 VZ249H/VZ249HE/VZ249Q 機型）：切換輸入來源。
Auto 自動調整按鈕（僅適用於 VZ249N 機型）：自動執行自動調整（僅適用於 VGA 輸入）。
5. 關閉按鈕：
 - 退出 OSD 選單。

6.  選單按鈕：

- 進入 OSD 選單。

7.  電源按鈕／電源指示燈：

- 按下此按鈕可開啟／關閉顯示器電源。
- 電源指示燈的顏色定義如下表所示。

狀態	說明
白色	電源開啟
琥珀色	待機模式
熄滅	熄滅

1.5.2 QuickFit 功能

QuickFit 功能包含三種圖案：(1) 方格 (2) 紙張尺寸。(3) 相片尺寸。

1. 方格圖案：方便設計師及使用者在一頁上編排內容及版面配置，達成一致的外觀及質感。



2. 紙張尺寸：可讓使用者在螢幕上以實際尺寸檢視文件。

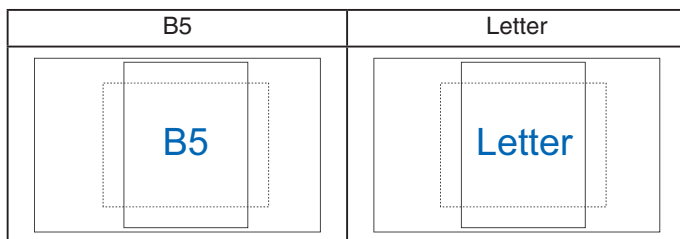

3. 相片尺寸：可讓攝影師及其他使用者在螢幕上以實際尺寸，精準檢視及編輯相片。

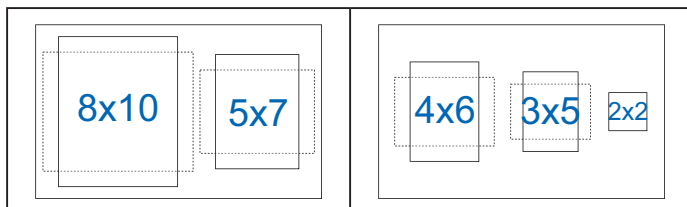

2.1 調整顯示器

- 為達到最理想的視角，建議您先從各種角度觀看檢視器，再將顯示器調整到最舒適的觀看角度。
- 變更顯示器的角度時，請握住底座，以免顯示器掉落。
- 顯示器的調整角度為 -5° 到 22° 。

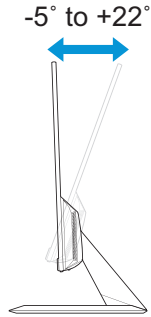

-
- 當您在調整視角時，顯示器輕微搖晃屬於正常現象。
-

3.1 OSD（螢幕功能顯示）選單

3.1.1 如何重新設定



1. 按下**選單**按鈕啟動 OSD 選單。
2. 按下 ▼ 及 ▲ 按鈕可切換選單中的選項。隨著您在圖示間移動，選項名稱會跟著反白。
3. 若要選擇選單上的反白項目，請按下 ✓ 按鈕。
4. 按下 ▼ 及 ▲ 按鈕選擇所需的模式。
5. 按下 ✓ 按鈕可進入滑動列，然後再使用 ▼ 與 ▲ 按鈕，並根據選單上的指示燈確定您的變更。
6. 選擇 ↶ 可返回先前的選單，或選擇 ✓ 接受並返回上一個選單。

3.1.2 OSD 功能簡介

1. Splendid

此功能包含八項子功能，您可依個人喜好選擇。每個模式均提供「重置」選項，可讓您保持設定或恢復預設模式。

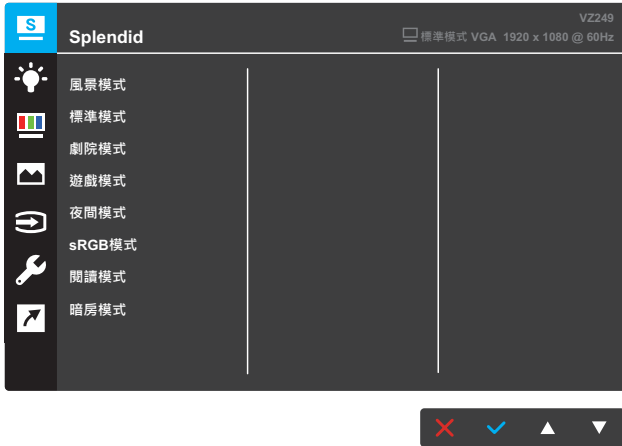

- **風景模式**：這是 SPLENDID™ 影像智慧技術中，最適合用於顯示風景相片的模式。
- **標準模式**：這是 SPLENDID™ 影像智慧技術中，最適合用於編輯文件的模式。
- **劇院模式**：這是 SPLENDID™ 影像智慧技術中，最適合用於觀賞電影的模式。
- **遊戲模式**：這是 SPLENDID™ 影像智慧技術中，最適合用於玩遊戲的模式。
- **夜間模式**：這是 SPLENDID™ 影像智慧技術中，最適合用於顯示黑暗場景遊戲或觀賞電影的模式。
- **sRGB 模式**：這是最適合用於欣賞電腦相片及圖片的模式。
- **閱讀模式**：這是 SPLENDID™ 影像智慧技術中，最適合用於閱讀網路書籍的模式。
- **暗房模式**：這是 SPLENDID™ 影像智慧技術中，最適合用於微弱光源環境的模式。



- 在「標準模式」中，彩度、膚色、影像銳利度及 ASCR 功能都不屬於使用者可自行設定的項目。
- 在「sRGB 模式」中，彩度、色溫、膚色、影像銳利度、亮度、對比及 ASCR 功能，都不屬於使用者可自行設定的項目。
- 在「閱讀模式」中，彩度、膚色、ASCR、對比及色溫功能都不屬於使用者可自行設定的項目。

2. 濾藍光

減少 LED 背光散發藍光的能源等級。

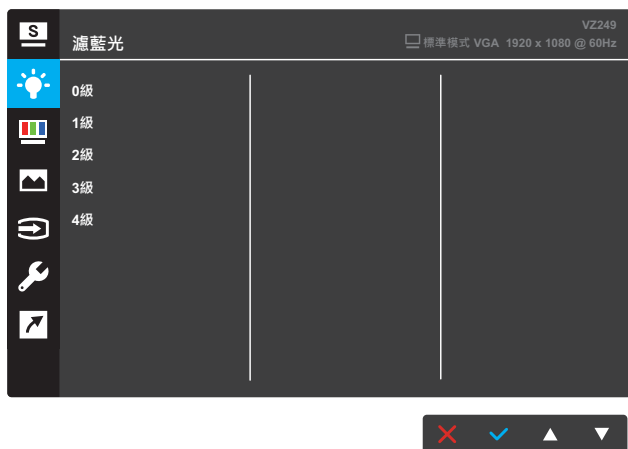

- **0 級**：無變化。
- **1~4 級**：等級越高，減少的藍光越多。



- 啟動濾藍光時，將自動匯入標準模式的預設設定。
- 進入 1 至 3 級時，可由使用者設定亮度功能。
- 4 級為最佳設定。遵循 TUV 低藍光認證。亮度功能無法由使用者設定。
- 為了舒緩眼睛疲勞狀況，每觀看螢幕兩小時，請讓眼睛休息 15 分鐘。經常眨眼睛並轉動眼球，有助於保持眼睛濕潤，避免乾澀。除此之外，電腦螢幕的擺放位置應遠離 50 至 70 公分（20 至 28 英吋）。

3. 色彩

請利用此功能選取您喜歡的色彩。

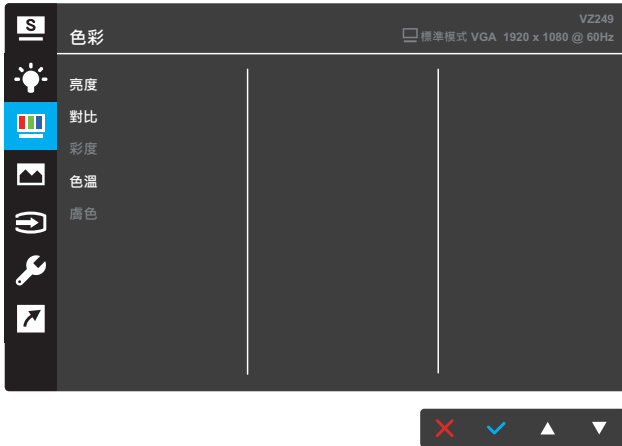

- **亮度**：調整亮度高低，調整範圍從 0 到 100。
- **對比**：調整對比高低，調整範圍從 0 到 100。
- **彩度**：調整彩度高低，調整範圍從 0 到 100。
- **色溫**：選擇所需的色溫，可用的選項：**冷色溫**、**正常**、**暖色溫**及**使用者模式**。



- 在「使用者模式」中，使用者可以設定 R（紅色）、G（綠色）和 B（藍色）等色彩，調整範圍從 0 到 100。
- **膚色**：選擇所需的膚色。可用的選項：**紅潤色**、**自然色**及**黃豔色**。

4. 影像

您可在主功能表調整影像銳利、Trace Free、畫面控制、VividPixel、ASCR、Adaptive-Sync（僅適用於 VZ249Q 機型）、位置、聚焦及自動調整。

VZ249H/VZ249HE/VZ249N



VZ249Q

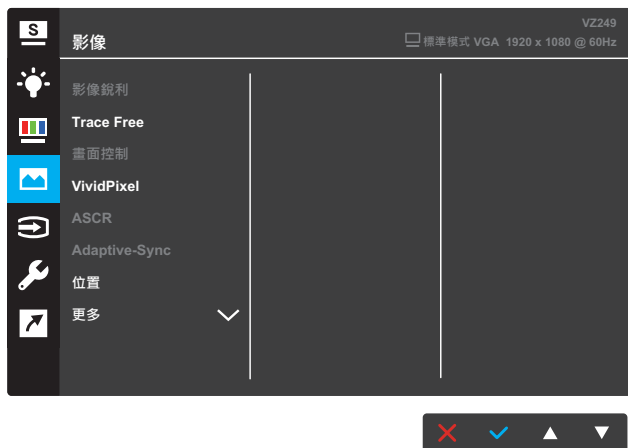

(頁 1/2)

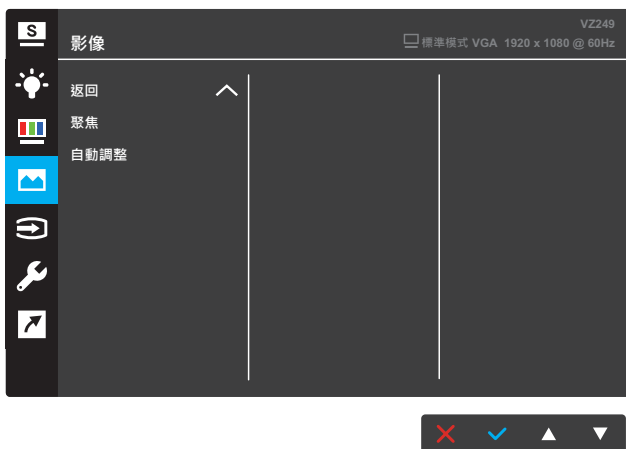

(頁 2/2)

- **影像銳利度**：調整畫面影像的銳利程度，調整範圍從 0 到 100。
- **Trace Free**：應用 Over Drive 技術加速反應時間。調整範圍從 0 以下到 100 以上。
- **畫面控制**：可將畫面比例調整為「全螢幕」、「4:3」或「OverScan」。



- 只有在輸入來源為 4:3 格式時，才能使用 4:3。
- OverScan 只適用於 HDMI 輸入。

- **VividPixel**：ASUS 獨家技術能呈現栩栩如生的影像，提供畫質清晰且鉅細靡遺的感官享受。調整範圍從 0~100。
- **ASCR**：選擇開或關啟用或停用動態高對比功能。
- **Adaptive-Sync**（僅適用於 VZ249Q 機型）：選擇開或關即可啟用或停用透過 DisplayPort 串流 1.2 的 40Hz 到 60Hz 動態更新率範圍。
- **位置**：調整影像的水平位置和垂直位置。調整範圍從 0 到 100（僅適用於 VGA 輸入）。
- **更多**（僅適用於 VZ249Q 機型）：進入影像設定的下一頁。
- **返回**（僅適用於 VZ249Q 機型）：返回影像設定的上一頁。
- **聚焦**：分別調整（相位）和（時脈），降低影像的水平線條雜訊和垂直線條雜訊。調整範圍從 0 到 100（僅適用於 VGA 輸入）。
- **自動調整**：自動執行自動調整（僅適用於 VGA 輸入）。

5. 輸入選擇

選擇輸入來源。

VZ249H/VZ249HE



VZ249N

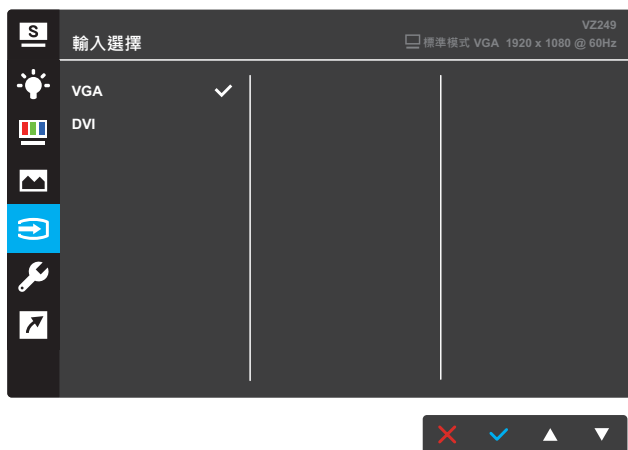

VZ249Q

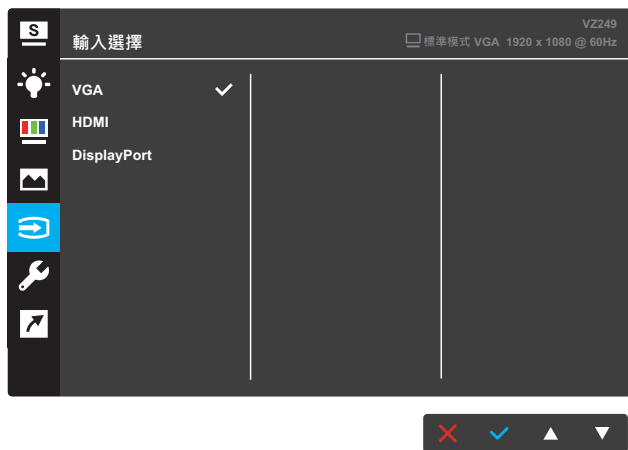

6. 系統設定

可調整系統組態。

VZ249H



(頁 1/2)



(頁 2/2)

VZ249N/VZ249HE

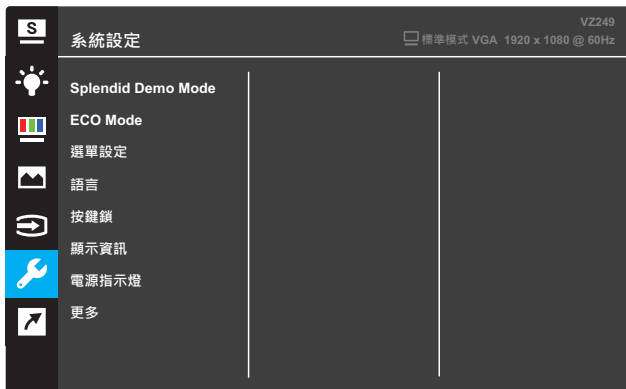

(頁 1/2)



(頁 2/2)

VZ249Q

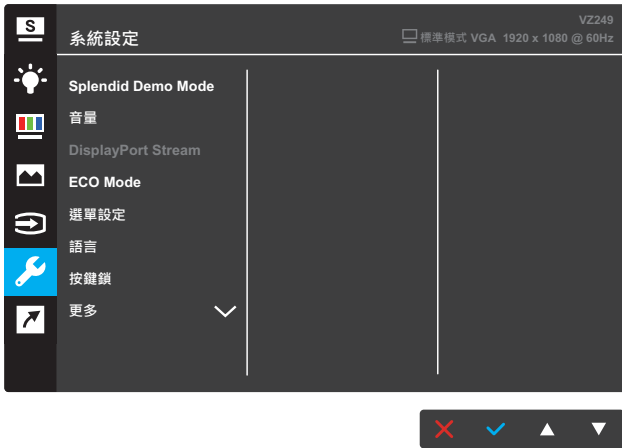

(頁 1/2)



(頁 2/2)

- **Splendid Demo Mode**：啟動 Splendid 功能展示模式。
- **音量**（僅適用於 VZ249H/VZ249Q 機型）：調整音度高低。
- **DisplayPort Stream**（僅適用於 VZ249Q 機型）：選擇 DP 1.1 或 DP 1.2。
- **ECO Mode**：啟動節能模式可以省電。
- **選單設定**：調整 OSD 螢幕的選單時間、DDC/CI 及透明度。
- **語言**：選取 OSD 語言。
- **按鍵鎖**：按下右側第二個按鈕超過五秒，即可啟動按鍵鎖定功能。

- **顯示資訊**：顯示顯示器的資訊。
- **更多**：返回系統設定的下一頁。
- **返回**：返回系統設定的上一頁。
- **電源指示燈**：開啟／關閉電源 LED 指示燈。
- **電源鍵鎖**：停用／啟用電源鍵。
- **恢復出廠模式**：選擇是會將所有設定恢復為出廠預設模式。

7. 捷徑

指派指定功能至兩個快速鍵。

VZ249H/VZ249Q



(捷徑 1)



(捷徑 2)

VZ249N/VZ249HE

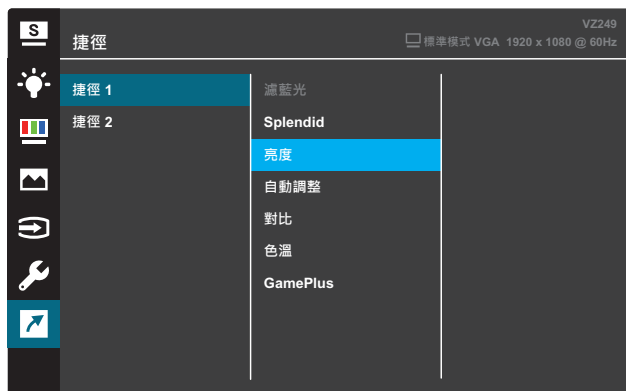

(快捷 1)



(快捷 2)

- **快捷 1**：指派功能至快速鍵1。
可用的選項：**濾藍光**、**Splendid**、**亮度**、**自動調整**、**對比**、**色溫**、**音量**（僅適用於 VZ249H/VZ249Q 機型）及 **GamePlus**。預設設定為**亮度**。
- **快捷 2**：指派功能至快速鍵2。
可用的選項：**濾藍光**、**Splendid**、**亮度**、**自動調整**、**對比**、**色溫**、**音量**（僅適用於 VZ249H/VZ249Q 機型）及 **GamePlus**。預設設定為**濾藍光**。

3.1.2.1 GamePlus 功能

GamePlus 功能可在遊玩不同類型的遊戲時，為玩家提供工具套件並打造更出色的遊戲環境。十字瞄準線與另外四個十字瞄準線選項重疊，可讓您選擇最適合進行中遊戲的一個。螢幕定時器可放置在顯示器左邊來紀錄遊戲時間。FPS（每秒顯示幀數）計數器可顯示電玩的流暢程度（僅適用於 VZ249Q 機型）。

啟動 GamePlus：

1. 按下**選單**按鈕啟動 OSD 選單。
2. 按下 **▼** 或 **▲** 按鈕選擇**捷徑**。然後按下 **✓** 按鈕進入**捷徑**選單。
3. 按下 **▼** 或 **▲** 按鈕選擇**捷徑 1** 或**捷徑 2**。
4. 按下 **✓** 按鈕進入**捷徑 1** 或**捷徑 2**子選單。
5. 按下 **▼** 或 **▲** 按鈕選擇 **GamePlus**。然後按下 **✓** 按鈕確認 **GamePlus** 子選單。
6. 按 **▼** 或 **▲** 鈕，選擇**十字瞄準線**、**計時器**或 **FPS 計數器**（僅適用於 VZ249Q 機型）。然後按下 **✓** 按鈕確認選擇。
7. 重複按下 **↶** 按鈕可退出 OSD 選單。
8. 按下指派的**快速鍵 1** 或**快速鍵 2** 可啟動 GamePlus 主選單。



3.2 規格

機型		VZ249H	VZ249HE	VZ249N	VZ249Q
面板尺寸		對角23.8 吋 (主動顯示區域：527.04 (水平) x 296.46 (垂直) mm)			
最大解析度		1920 x 1080			
亮度 (標準)		250 cd/m ²			
對比率 (標準)		1000:1			
視角 (CR≤10)		178°(V) ; 178°(H)			
顯示色彩		16.7M 色彩 (6 位元 + 進階-FRC)			
反應時間		5ms (GTG σ)			
端子	輸入：	VGA x 1, HDMI x 1	VGA x 1, HDMI x 1	VGA x 1, DVI x 1	VGA x 1, HDMI x 1, DP x 1
	音源輸入：	是	N/A	N/A	是
音源喇叭	喇叭輸出：	1.5W x 2	N/A	N/A	1.5W x 2
耗電量**		測試環境有音訊時：25W (最大)	在測試線模式不含音訊中為 22W (最大)	測試環境無音訊時：21W (最大)	測試環境有音訊時：25W (最大)
待機耗電量		< 0.5W 範圍 AC110V~ AC220V			
電源關閉耗電量		< 0.5W 範圍 AC110V~ AC220V			
實體尺寸 (包括底座) (HxWxD)		391 x 540 x 211 mm			
包裝尺寸 (HxWxD)		505 x 607 x 128±5 mm			
淨重 (包含底座)		2.90 ± 1.0 kg			
毛重 (估計值)		4.40 ± 1.0 kg			
電壓等級		Delta: ADP-40KD BB、19Vdc 2.1A、AC100~240V @ 50/60Hz Delta: ADP-33W A/B/C、19Vdc 1.75A、AC100~240V @ 50/60Hz (VZ249HE) Lite-on : PA1330-39 AE/AC/AU、19Vdc 1.75A、AC100~240V @ 50/60Hz (VZ249HE)			
溫度		操作溫度：0 ~ 40°C 存放溫度：-30 ~ 65°C			
配件		變壓器、電源纜線 (選購)、VGA 纜線、快速使用指南、保固卡、DVI 纜線 (選購)、HDMI 纜線 (選購)、音源線 (選購)、DP 纜線 (選購)			
法規遵循與標準		UkrSEPRO, CE, CB, BSMI, FCC, CCC, VCCI, RCM(C-tick), UL/cUL, MSIP(KCC), Energy Star 7.0, HDMI, DP, Windows Vista & 7/8/10 WHQL, China Energy Label, E-Standby, KC, TCO 7.0, GEMS, EPEAT Silver, RoHS(China RoHS, J-Moss), WEEE, ErP (Energy Saving Only), CU			

* 規格如有變更，恕不另行通知。

** 在未連接音訊 / USB / 讀卡機的情況下，所測得螢幕亮度為 200 nit。

3.3 故障排除（常見問題）

問題	可行的解決方法
電源指示燈未亮起	<ul style="list-style-type: none">• 按下  按鈕，檢查顯示器是否開啟。• 檢查是否已將變壓器和電源纜線正確連接至顯示器和電源插座。• 檢查 OSD 選單中的電源指示燈功能。選擇「ON」開啟電源指示燈。
電源指示燈亮琥珀色，但螢幕未顯示任何影像	<ul style="list-style-type: none">• 檢查顯示器與電腦是否開啟。• 確認是否已正確連接顯示器和電腦的訊號線。• 檢查訊號線，確定所有針腳均未彎曲。• 將電腦連接至另一台可用的顯示器，檢查電腦運作是否正常。
螢幕影像太亮或太暗	<ul style="list-style-type: none">• 透過 OSD 調整對比和亮度設定。
螢幕影像跳動，或影像呈現波浪狀	<ul style="list-style-type: none">• 確認是否已正確連接顯示器和電腦的訊號線。• 移開會造成電氣干擾的電器裝置。
螢幕影像的色彩有瑕疵（例如白色看起來不像白色）	<ul style="list-style-type: none">• 檢查訊號線，確定所有針腳均未彎曲。• 透過 OSD 執行重置。• 透過 OSD 選擇合適的色溫。
沒有聲音或聲音很小	<ul style="list-style-type: none">• 調整顯示器或電腦的音量設定。• 確認是否已正確安裝並啟動電腦音效卡驅動程式。

3.4 支援時序清單

VESA / IBM 模式支援時序

模式	解析度 (主動點)	解析度 (總點)	水平頻率 (KHz)	垂直頻率 (Hz)	像素 (MHz)
DOS	720x400@70Hz	900 x 449	31.469	70.087	28.322
VGA	640x480@60Hz	800 x 525	31.469	59.940	25.175
	640x480@72Hz	832 x 520	37.861	72.809	31.500
	640x480@75Hz	840 x 500	37.500	75.000	31.500
	800x600@56Hz	1024 x 625	35.156	56.250	36.000
SVGA	800x600@60Hz	1056 x 628	37.879	60.317	40.000
	800x600@72Hz	1040 x 666	48.077	72.188	50.000
	800x600@75Hz	1056 x 625	46.875	75.000	49.500
	1024x768@60Hz	1344 x 806	48.363	60.004	65.000
XGA	1024x768@70Hz	1328 x 806	56.476	70.069	75.000
	1024x768@75Hz	1312 x 800	60.023	75.029	78.750
	VESA	1152x864@75Hz	1600 x 900	67.5	75.000
SXGA	1280x1024@60Hz	1688 x 1066	63.981	60.020	108.000
	1280x1024@75Hz	1688 x 1066	79.976	75.025	135.00
	1280x960@60Hz	1800 x 1000	60.000	60.000	108.00
WXGA	1280x800@60Hz	1680 x 831	49.702	59.810	83.500
	1280x720@60Hz	1650 x 750	45.00	60.000	74.25
	1280x768@60Hz	1664 x 798	47.776	59.870	79.5
	1360x768@60Hz	1792 x 795	47.712	60.015	85.500
	1366x768@60Hz	1792 x 798	47.712	59.790	85.500
	WXGA+	1440x900@60Hz	1904 x 934	55.935	59.887
UXGA	1600x1200@60Hz	2160 x 1250	75.000	60.000	162.000
WSXGA+	1680x1050@60Hz	2240 x 1089	65.290	59.954	146.250
WUXGA	1920x1080@60Hz	2200 x 1125	67.500	60.000	148.500
MAC	640x480@66.66Hz	864 x 525	35	66.66	30.24
SVGA	832x624@75Hz	1152 x 667	49.714	74.533	57.27

* 不支援表中未列出的模式。為達到最佳解析度，建議您選擇上表所列的模式。