

**ASUS**<sup>®</sup>

**VX238** シリーズ  
液晶ディスプレイ

# ユーザーガイド

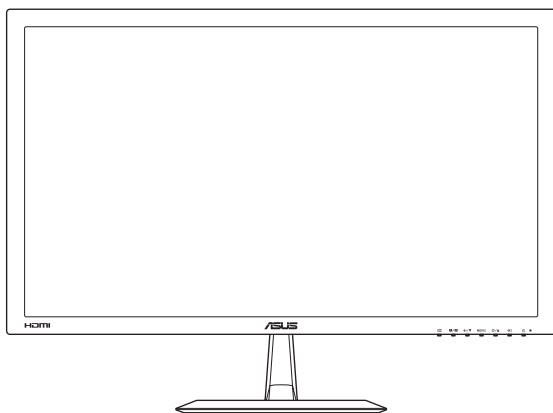

**HDMI**<sup>™</sup>  
HIGH-DEFINITION MULTIMEDIA INTERFACE

**Copyright © 2012 ASUSTeK COMPUTER INC. 無断複写、転載を禁じます。**

購入者によるバックアップの場合を除き、ASUSTeK COMPUTER INC. (以下「ASUS社」)からの文書による明示的な許諾を得ることなく、本マニュアルに記載された製品およびソフトウェアを含む本マニュアルのいかなる部分も、いかなる形態または方法によっても無断で複製、送信、複写、情報検索システムへの保管、翻訳することは禁止されています。

以下の場合、製品保証やサービスを受けることができません：(1) 製品に対し、ASUS社によって文書により認定された以外の修理、改造、改変がおこなわれた場合。(2) 製品のシリアル番号が傷ついたり失われている場合。

ASUS社は本書を「現状のまま」提供するものであり、市販性、特定目的との適合性に関する黙示の保証または条件を含む(ただし必ずしもこれらに限定されない)明示または暗示の保証を一切いたしません。ASUS社、同社の責任者、従業員、代理人は、本書の記述や本製品の不具合から損害が生じる可能性について報告を受けていたとしても、いかなる間接的、直接的、偶発的、二次的な損害(利益の損失、取引上の損失、データの損失、業務の中断などを含む)に対し責任を負わないものとします。

本書の製品仕様や情報は参照のみを目的として提供されるもので、随時、予告なく変更される場合があります。ASUS社による確約として解釈されるものではありません。本書に記載された製品およびソフトウェアを含む、本書の内容に不具合や誤りがあったとしても、ASUS社は一切責任を負いません。

本書に記載のある製品名および商号は、各社の所有する登録商標または著作権である場合があります。本書ではこれらを特定および説明のために使用しており、それらを侵害する意図はありません。

# 目次

通知.....	iv
安全上の注意.....	v
留意点とお手入れについて.....	vi
回収サービス.....	vii
1.1 ようこそ!.....	1-1
1.2 本パッケージの内容.....	1-1
1.3 ディスプレイ各部の説明.....	1-2
1.3.1 正面図.....	1-2
1.3.2 背面図.....	1-4
1.3.3 クイックフィット機能.....	1-5
2.1 ディスプレイベースの組み立て.....	2-1
2.2 ディスプレイの調整.....	2-1
2.3 ケーブルの接続.....	2-2
2.4 ディスプレイをオンにする.....	2-2
3.1 画面(OSD)メニュー.....	3-1
3.1.1 設定方法.....	3-1
3.1.2 メニューの説明.....	3-1
3.2 仕様の要約.....	3-4
3.2.1 VX238H.....	3-4
3.2.2 VX238T.....	3-5
3.2.3 VX238S.....	3-6
3.2.4 VX238N.....	3-7
3.2.5 VX238D.....	3-8
3.3 トラブルシューティング(FAQ).....	3-10
3.4 サポートされる動作モード.....	3-11

# 通知

## FCC (米国連邦通信委員会) 規定の適合宣言

本装置は米国連邦通信委員会 (FCC) 規定第 15 部に準拠しています。本装置の操作は以下の 2 つの条件を前提としています：

- 本装置は有害な電波障害を引き起こさずとは限らないこと。
- 本装置は、誤動作を引き起こしうる電波障害を含め、いかなる電波障害も容認しなければならないこと。

本装置は、FCC 規定第 15 部によるクラス B デジタル装置の規制に準拠することが試験により確認されています。これらの規制は、住居に設置した場合の有害な電波障害に対する適正な保護を提供することを目的としたものです。本装置は無線周波エネルギーを生成、使用し、放射しうるため、取り扱い説明書の記載どおりに設置、使用しない場合には、無線通信に有害な電波障害を引き起こす可能性があります。ただし、特定の設置方法において電波障害が発生しないという保証はありません。本装置の電源のオン / オフを切り替えることにより、本装置が無線またはテレビの受信に有害な電波障害を引き起こしていることが確認された場合は、電波障害を修正するために次の対処方法のうちいくつかをお試しください：

- 受信アンテナの向きや設置場所を変える。
- 本装置を受信機から離す。
- 受信機が接続されている回路とは別の回路にコンセントを接続する。
- 販売店または無線機/テレビの専門技術者に問い合わせる。

本製品は、電源管理機能を実装しています。無信号の状態が 10 秒間継続すると、製品は自動的にスリープ/スタンバイモードに移行します。



Energy Star® のパートナーである当社によって、本製品は Energy Star® の定めるエネルギー効率ガイドラインに準拠していることが確認済みです。

## カナダ通信省 (Canadian Department of Communications) 規制の適合宣言

本デジタル装置は、カナダ通信省の電波障害規制 (Radio Interference Regulations) で規定されている、デジタル装置からの電波ノイズ放射に関するクラス B 制限を超えません。

本クラス B デジタル装置は、カナダ ICES-003 に準拠しています。

この装置は、クラス B 情報技術装置です。この装置は、家庭環境で使用することを目的としていますが、この装置がラジオやテレビジョン受信機に近接して使用されると、受信障害を引き起こすことがあります。

取扱説明書に従って正しい取り扱いをして下さい。

V C C I - B

## 安全上の注意

- ディスプレイのセットアップをおこなう前に、本製品に付属しているすべての説明書をよくお読みください。
- 火事や感電の危険を予防するため、ディスプレイを雨や湿気にさらさないでください。
- ディスプレイのキャビネットは決して開けないでください。ディスプレイ内部には危険な高電圧が通っており、重症を負う恐れがあります。
- 電源供給部が破損した場合は、ご自分で修理を試みないでください。その場合、正規のサービス技師または販売店にお問い合わせください。
- 本製品をご使用になる前に、すべてのケーブルが正しく接続されており電源コードが損傷していないことをご確認ください。何らかの損傷を発見した場合は、ただちに買い上げ店までご連絡ください。
- キャビネット背面または上部にある細長い隙間および開口部は通気孔です。これらの穴をふさがないでください。適切な通気を施さない状態で、本製品をラジエータや熱源のそばまたは上に置かないでください。
- ディスプレイの稼動には、ラベルに表示されたタイプの電源のみをご使用ください。ご家庭の電源タイプが不明な場合は、買い上げ店または地域の電力会社までお問い合わせください。
- お住まいの地域の電力標準に従って、適切な電源プラグをご使用ください。
- OAタップや延長コードに過度の電流負荷をかけないでください。過重電流は感電を引き起こす恐れがあります。
- 埃、湿気、高温や低温を避けてください。ディスプレイを水がかかる恐れのある場所に置かないでください。また、ディスプレイは安定した平面に置いてください。
- 雷雨時や長期にわたって使用しない場合は、装置の電源コードを抜いておいてください。これは、電力サージによる損傷からディスプレイを守るためです。
- ディスプレイのキャビネット開口部に、異物を押し込んだり液体をこぼしたりしないでください。
- 万全の動作を保証するため、本ディスプレイは100-240V ACと記され正しく構成されたレセプタクルを持つ、ULリスト記載のコンピュータでのみご使用ください。
- ディスプレイに技術的な問題が発生した場合は、正規のサービス技師または販売店にお問い合わせください。

## 留意点とお手入れについて

- ディスプレイを持ち上げたり移動したりする際は、あらかじめケーブルや電源コードを抜いておくことをお勧めします。ディスプレイを設置する際は、正しいやり方で持ち上げてください。ディスプレイを持ち上げたり持ち運んだりする際は、本体の縁をつかむようにしてください。スタンドやコードでディスプレイを持ち上げないでください。
- お手入れ方法。ディスプレイをオフにし、電源コードを抜きます。ディスプレイ表面を、汚れのない柔らかい布で拭きます。頑固な汚れには中性クリーナーで湿らせた柔らかい布をお使いください。
- アルコールやアセトン入りのクリーナーは使用しないでください。液晶ディスプレイ専用クリーナーをご使用ください。クリーナーを画面に直接吹き付けることは絶対にしないでください。クリーナー液がたれてディスプレイ内部に入り込むと、感電を引き起こす恐れがあります。

### 以下の症状は、ディスプレイの正常な状態です：

- 初期のご使用中に、画面にちらつきが起こることがありますが、これは蛍光灯の性質によるものです。電源を切り再度入れ直すことで、画面のちらつきはなくなります。
- ご使用のデスクトップパターンによって、画面の輝度にむらがあるように感じることがあります。
- 同じ画像が何時間にも渡って表示され続けると、別の画像に変えた後でも前の画像の残像が残る場合があります。この場合、画面はゆっくり回復していきます。または電源をオフにして数時間すると直ります。
- 画面が真っ黒になったりフラッシュしたり、あるいは動作しなくなった場合は、販売店またはサービスセンターに修理を依頼してください。画面をご自分で修理しないでください。

### 本マニュアルのルール



**警告：**作業をおこなう上で、怪我の発生を防ぐための注意事項です。



**注意：**作業をおこなう上で、部品の損傷を防ぐための注意事項です。



**重要：**作業をおこなう際に従うべき注意事項です。



**注：**作業にあたってのヒントや補足情報です。

## 本書に記載された以外の情報を閲覧するには

追加情報や、製品およびソフトウェアのアップデートについては、以下の情報元を参照してください。

### 1. ASUS 社ホームページ

ASUS 社ホームページでは、世界中に向けて ASUS 社のハードウェアおよびソフトウェア製品の最新情報を提供しています。<http://www.asus.com>を参照してください。

### 2. オプション文書

お買い上げの製品パッケージには、販売業者によって追加されたオプション文書が同梱されている場合があります。これらの文書は標準パッケージの一部ではありません。

## 回収サービス

ASUS リサイクルおよび回収プログラムは、当社の環境保護に対する高い基準に対する取り組みに由来しています。当社は、当社製品、バッテリー、他のコンポーネントおよび梱包材をリサイクルできるソリューションをお客様に提供したいと考えております。

異なる地域でのリサイクル情報詳細は、<http://csr.asus.com/english/Takeback.htm> を参照してください。

## 1.1 ようこそ!

ASUS® 液晶ディスプレイをお買い上げいただき、誠にありがとうございます。

ASUS 社の最新型ワイド画面液晶ディスプレイは、より鮮明で幅広い高発色ディスプレイに加え、便利な機能を搭載しています。

これらの機能により、液晶ディスプレイがお届けする便利で快適なビジュアル体験がお楽しみいただけます。

## 1.2 本パッケージの内容

パッケージに以下の項目が含まれていることを確認してください：

- ✓ 液晶ディスプレイ
- ✓ アダプタ 1 式
- ✓ 電源ケーブル 1 本
- ✓ VGA ケーブル 1 本
- ✓ DVI-HDMI ケーブル 1 本 (VX238H モデルのみ利用可能)
- ✓ DVI ケーブル 1 本 (VX238T および VX238N モデルのみ利用可能)
- ✓ オーディオケーブル 1 本 (VX238H/T/S モデルのみ利用可能)
- ✓ クイックスタートガイド 1 式
- ✓ 保証カード 1 式



---

上記アイテムが損傷したり紛失した場合は、ただちに販売店までご連絡ください。

---



## 1.3 ディスプレイ各部の説明

### 1.3.1 正面図

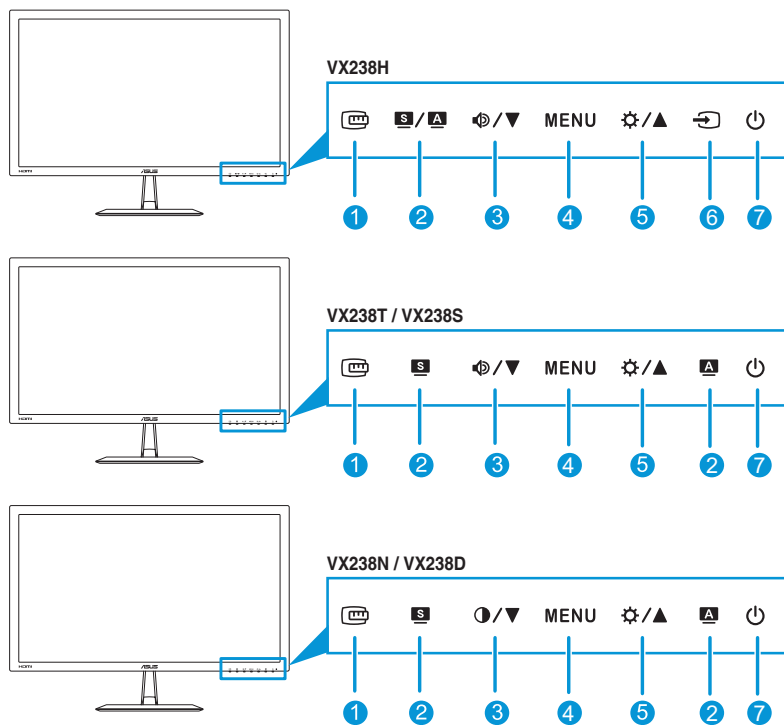











#### 1. ボタン:

- クイックフィット機能を有効化します。(1.3.3 クイックフィット機能を参照してください)。

#### 2. ボタン:

- 必要なプリセットモードを選択します。( , )
- 画面 (OSD) メニューを終了、またはメニューがアクティブな状態で前の画面 (OSD) メニューに戻ります。( , )
- 画像位置、クロック、位相の自動調整を行うには、このボタンを 2 ～ 4 秒間押します (VGA モードのみ対応)。( , )

3. /// ボタン:
  - 数値を減らす、または、選択を左/下に移動します。
  - ボリュームホットキー (/)
  - コントラストホットキー (/)
4. MENU ボタン:
  - 画面 (OSD) メニューをオンにします。
  - 選択した画面 (OSD) メニュー項目を有効化します。
  - キーロック機能をアクティブにするには、このボタンを5秒間押し続けます。  
機能を非アクティブにするには、もう一度5秒間押し続けます。
5. / ボタン:
  - 数値を増やす、または、選択を右/上に移動します。
  - 明るさホットキー
6.  入力選択ボタン:
  - 利用可能な入力ソースを選択します。



HDMIケーブルをディスプレイに接続後、HDMI信号を表示するために (入力選択ボタン)を押してください。(VX238H モデルのみ利用可能)

7.  電源ボタン/電源インジケータ:
  - ディスプレイ電源のオン/オフを切り替えるにはこのボタンを押します。
  - 電源インジケータの色は、下の表のように定義されています。

状態	説明
白	オン
黄色	スタンバイモード
オフ	オフ

## 1.3.2 背面図

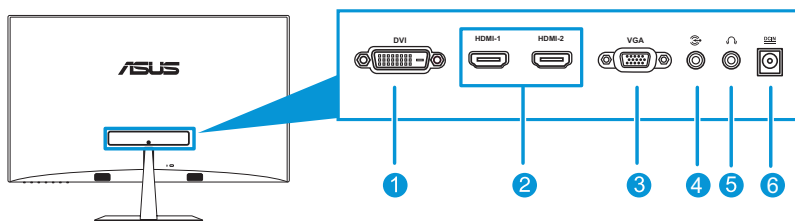

1. **DVI ポート** (VX238T および VX238N モデルのみ利用可能)：この 24 ピンポートは、PC (パーソナルコンピュータ) の DVI-D デジタル信号接続用です。
2. **HDMI ポート** (VX238H モデルのみ利用可能)：このポートは、HDMI 互換デバイスとの接続用です。
3. **VGA ポート**：この 15 ピンポートは、PC の VGA 接続用です。
4. **オーディオ入力ポート**：このポートは、PC のオーディオソースを付属のオーディオケーブルで接続します。
5. **イヤホンジャック** (VX238H モデルのみ利用可能)：このポートは、イヤホンに接続します。
6. **DC 入力ポート**：このポートはアダプタに接続します。

### 1.3.3 クイックフィット機能

クイックフィット機能を使って、印刷テストを行わずに画面上に直接文書または写真レイアウトをプレビューすることができます。

クイックフィット機能を有効にするには、クイックフィットホットキーを繰り返し押し、異なるパターンサイズを切り替えます。

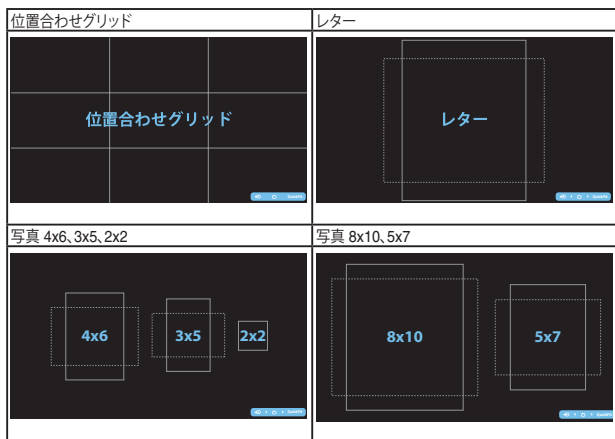

クイックフィット機能が有効な場合、フロントパネルのコントロールボタンを押して、調整を行います。画面右下に表示されるクイックフィット画面 (OSD) メニューがユーザーの選択をガイドします。



## 2.1 ディスプレイベースの組み立て

### ディスプレイベースの組み立て:

1. ディスプレイの前面を下にして、テーブルの上に置きます。
2. ベースをアームに取り付け、ネジでしっかり固定します。ネジは指で簡単に締められます。
3. ディスプレイを見やすい角度に調整します。



ディスプレイの損傷を防ぐために、設置する台に柔らかい布を敷いておくことをお勧めします。

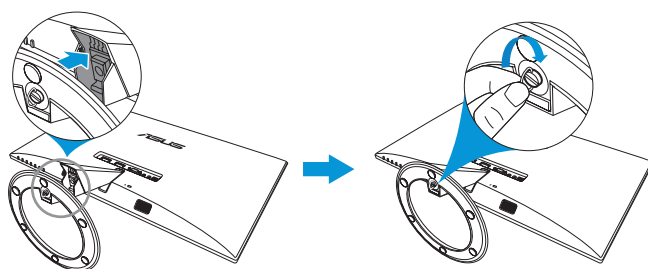

## 2.2 ディスプレイの調整

- 快適にご使用いただくために、ディスプレイに向かったときに画面がよく見える角度に調節しておくことをお勧めします。
- 角度を変える際は、ディスプレイが落ちないようにスタンド部を押さえながらおこなってください。
- ディスプレイの角度は  $-5^{\circ}$  ~  $20^{\circ}$  の間で調節可能です。



視野角調整中にディスプレイが少し揺れる場合がありますが、正常範囲です。

## 2.3 ケーブルの接続

次の手順に従ってケーブルを接続します：

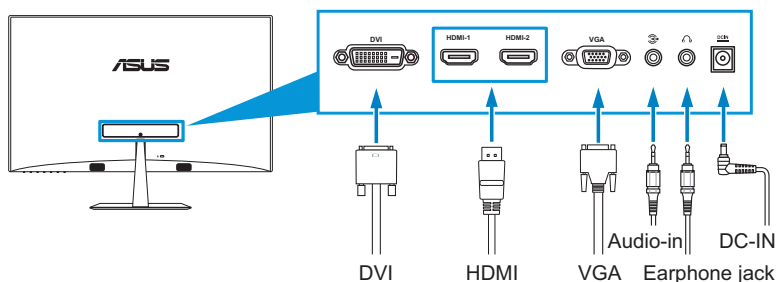



- **オーディオケーブルを接続するには：**オーディオケーブルの一端をディスプレイのオーディオ入力ポートに、他の一端をコンピュータのオーディオ出力ポートに接続します。
- **電源コードを接続するには：**
  - a. アダプタをディスプレイの DC 入力に接続します。
  - b. 電源ケーブルの一端をアダプタに、他の一端を電源コンセントに接続します。
- **VGA/DVI/HDMI ケーブルを接続するには：**
  - a. VGA/DVI/HDMI ケーブルの一端をディスプレイの VGA/DVI/HDMI ポートに差し込みます。
  - b. VGA/DVI/HDMI ケーブルの他の一端をお使いのコンピュータの VGA/DVI/HDMI ポートに接続します。
  - c. 2 つのネジを締めて、VGA/DVI コネクタを固定します。
- **イヤホンを使用するには：**プラグタイプの一端をディスプレイのイヤホンジャックに接続します。



VX238H/T/N モデルで複数の信号ケーブルが接続された場合、入力選択キー (VX238H の場合) を押すか、あるいは、メニューから入力選択項目を選んで、必要な信号を選択することができます。

## 2.4 ディスプレイをオンにする

電源ボタンを押します 。電源ボタンの場所については、1 ～ 2 ページを参照してください。電源インジケータ  が白色に光り、ディスプレイがオンであることを表します。

## 3.1 画面(OSD)メニュー

### 3.1.1 設定方法

1. MENUボタンを押して画面(OSD)メニューを開きます。
2. ◀/▼と⚙/▲を押して機能を選択します。MENUボタンを押すことで、強調表示された選択中の機能を確定します。選択した機能にサブメニューが存在する場合は、さらに◀/▼と⚙/▲を押してサブメニューの機能を選択します。MENUボタンを押すことで、強調表示された選択中の機能を確定します。
3. 選択した機能の設定を変更するには◀/▼と⚙/▲を押します。
4. 画面(OSD)メニューを終了するには[S]ボタンを押します。他の機能の調整をおこなうには、手順2と手順3を繰り返します。



### 3.1.2 画面(OSD)メニューの説明

1. **Splendid**  
この機能には6つのサブ機能があり、お好みに応じて選択することができます。各モードにはリセットオプションがあり、設定の変更内容を維持するか、プリセットモードに戻るかを選択できます。
- **シーンモード**: SPLENDID™ 画質向上機能を使用した風景フォートの表示に最適なモードです。
  - **標準モード**: SPLENDID™ 画質向上機能を使用した文書編集に最適なモードです。
  - **シアターモード**: SPLENDID™ 画質向上機能を使用した映画に最適なモードです。
  - **ゲームモード**: SPLENDID™ 画質向上機能を使用したゲームプレイに最適なモードです。
  - **夜景モード**: SPLENDID™ 画質向上機能を使用した暗いシーンのゲームまたは映画に最適なモードです。
  - **sRGBモード**: PCの写真またはグラフィックスの参照に最適なモードです。





標準モードでは、彩度、肌の色合い、鮮明度、および ASCR 機能は、ユーザー設定可能ではありません。sRGB モードでは、明るさ、コントラスト、彩度、色温度、肌の色合い、鮮明度、および ASCR 機能は、ユーザー設定可能ではありません。

## 2. 色

このメニューで、明るさ、コントラスト、彩度、色温度および肌の色合いを調整します。

- **明るさ:** 0 ~ 100 の範囲で調整可能です。✱/▲ボタンはこの機能を有効化するためのホットキーでもあります。
- **コントラスト:** 0 ~ 100 の範囲で調整可能です。
- **彩度:** 0 ~ 100 の範囲で調整可能です。
- **カラー:** 4 つのモード (冷たい、通常、暖かいおよびユーザーモード) があります。
- **肌の色合い:** 3 つのカラーモード (赤みがかった色、自然、黄色っぽい色) があります。
- **Smart View:** 大きな視野角で優れた表示品質を提供します。



ユーザーモードでは、R (赤)、G (緑)、および B (青) の色みがユーザー設定可能で、0 ~ 100 の範囲で調整できます。

## 3. 画像

このメニューで、鮮明度、トレースフリー、アスペクトコントロール、位置 (VGA のみ) およびフォーカス (VGA のみ) を調整します。

- **鮮明度:** 0 ~ 100 の範囲で調整可能です。
- **Trace Free:** ディスプレイの応答時間を調整します (VX238H モデルのみ利用可能)
- **アスペクトコントロール:** アスペクト比を「Full」、「4:3」、「1:1」、「OverScan (HDMI 入力でのみ利用可能)」の間で切り替えられます。
- **ASCR:** ASCR (ASUS スマートトントラスト比) 機能のオン/オフを切り替えます。
- **位置:** 画像の水平位置と垂直位置を調節します。0 ~ 100 の範囲で調整可能です (VGA 入力でのみ利用可能)。

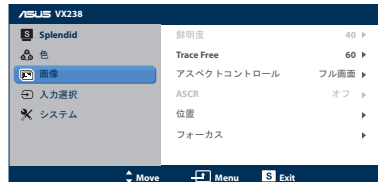



- **フォーカス:** 位相とクロックを別々に調節することで、画像の横線ノイズと縦線ノイズを削減します。0～100の範囲で調節可能です。



- 位相で、ピクセルクロック信号の位相を調整します。位相調整を誤ると、画面の水平方向に乱れが生じます。
- クロック(ピクセル周波数)は、水平方向の1回のスweepによりスキャンされるピクセル数を制御します。周波数が正しくないと、画面に縦線が表示され、画像の均整がとれなくなります。

#### 4. 入力選択

このメニューで、入力ソースを選択することができます：**VGA**、**DVI**または**HDMI**。

- **DVI:** VX238T、VX238N モデルのみ利用可能。
- **HDMI:** VX238H モデルのみ利用可能。

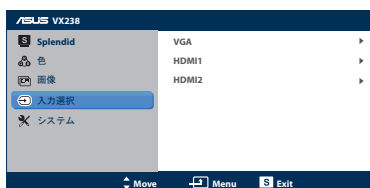

#### 5. システム

システムを調整します。

- **Splendid Demo Mode:** Splendid モードの比較のために画面を2つに分割します。
- **ボリューム:** イヤホンの出力ボリュームレベルを調整します。0～100の範囲で調節可能です。
- **ECO Mode:** 省エネ用エコモードを有効化します。(エコモードがオン場合、一部のグレーレベルの区別ができなくなる可能性があります。明るさは、コントラスト比を100に設定した場合よりも低くなります。)
- **画面(OSD)メニュー設定:** 画面(OSD)メニュー画面の水平位置、垂直位置、画面(OSD)メニュータイムアウト、DDC/CI、透明度を調整します。
- **言語:** 画面(OSD)メニュー言語を選択します。英語、フランス語、ドイツ語、スペイン語、イタリア語、オランダ語、ロシア語、繁体中国語、簡体中国語、日本語から選択できます。
- **情報:** ディスプレイの情報(入力ポート、解像度、水平周波数、垂直周波数およびモデル名)を表示します。
- **すべてのリセット:** すべての設定を工場出荷時のデフォルト状態に戻すには、「はい」を選択します。



## 3.2 仕様の要約

### 3.2.1 VX238H

パネルタイプ	TFT 液晶
パネルサイズ	23 インチ (16:9、58.4 cm)ワイド画面
最大解像度	1920 x 1080
明るさ (通常)	250 cd/m <sup>2</sup>
コントラスト比 (通常)	1000:1
コントラスト比 (最大)	80,000,000:1 (w/DCR)
視野角 (H/V) CR>10	170° / 160°
ディスプレイカラー	16.7 M
応答速度	1 ms
SPLENDID™ 画質向上機能	有り
SPLENDID™ 選択	6 つのビデオプリセットモード (ホットキーによる)
自動調整	対応 (ホットキーによる)
色温度選択	4 つの色温度
肌の色合い選択	3 つの肌の色合い
デジタル入力	HDMI v1.3 x 2 式
アナログ入力	D-Sub
オーディオ入力ポート	3.5 mm ミニジャック
イヤホンジャック	対応 (HDMI 用のみ)
色	黒
スピーカー (内蔵)	1.5 W x 2 式
電源 LED	白 (オン) / 黄色 (スタンバイ)
チルト	-5° ~ +20°
定格電圧	100 ~ 240 VAC、50/60Hz、 (AC アダプタ: DELTA ELECTRONICS 株式会社/ ADP-40PH AB)
電力消費量	電源オン: < 34W、スタンバイ: < 0.5 W、電源オフ: < 0.5 W
温度 (動作)	0 ~ 40° C
温度 (非動作)	-20 ~ 60° C
寸法 (幅 x 高さ x 奥行)	548.2 x 402.7 x 210.0 mm (ディスプレイ) 600.0 x 488.0 x 125.0 mm (パッケージ)
重量 (目安)	2.6 ± 1.0 kg (本体)、4.1 ± 1.0 kg (総重量)

複数言語	21 言語 (英語、フランス語、ドイツ語、スペイン語、イタリア語、オランダ語、ロシア語、ポーランド語、チェコ語、クロアチア語、ハンガリー語、ルーマニア語、ポルトガル語、トルコ語、中国語 (繁体字)、中国語 (簡体字)、日本語、韓国語、ペルシア語、タイ語、インドネシア語)
付属品	アダプタ、電源ケーブル、VGA ケーブル、DVI-HDMI ケーブル、オーディオケーブル、クイックスタートガイド、保証カード
承認済の規制	UL/cUL、CB、CE、FCC、CCC、BSMI、Gost-R、c-Tick、VCCI、Windows Vista & 7 WHWL、EuP、RoHS、WEEE、EPEAT、HDMI、Energy Star® 5.1、中国エネルギーレベル

\* 仕様は予告なしに変更される場合があります。

### 3.2.2 VX238T

パネルタイプ	TFT 液晶
パネルサイズ	23 インチ (16:9、58.4 cm) ワイド画面
最大解像度	1920 x 1080
明るさ (通常)	250 cd/m <sup>2</sup>
コントラスト比 (通常)	1000:1
コントラスト比 (最大)	80,000,000:1 (w/DCR)
視野角 (H/V) CR>10	170° / 160°
ディスプレイカラー	16.7 M
応答速度	5 ms
SPLENDID™ 画質向上機能	有り
SPLENDID™ 選択	6 つのビデオプリセットモード (ホットキーによる)
自動調整	対応 (ホットキーによる)
色温度選択	4 つの色温度
肌の色合い選択	3 つの肌の色合い
デジタル入力	HDCP 対応 DVI-D
アナログ入力	D-Sub
オーディオ入力ポート	3.5 mm ミニジャック
イヤホンジャック	未対応
色	黒
スピーカー (内蔵)	1.5 W x 2 式
電源 LED	白 (オン)/黄色 (スタンバイ)
チルト	-5° ~ +20°
定格電圧	100 ~ 240 VAC、50/60Hz、 (AC アダプタ: DELTA ELECTRONICS 株式会社/ ADP-40PH AB)

電力消費量	電源オン: < 34W、スタンバイ: < 0.5 W、電源オフ: < 0.5 W
温度(動作)	0 ~ 40° C
温度(非動作)	-20 ~ 60° C
寸法(幅 x 高さ x 奥行)	548.2 x 402.7 x 210.0 mm (ディスプレイ) 600.0 x 488.0 x 125.0 mm (パッケージ)
重量(目安)	2.6 ± 1.0 kg (本体)、4.1 ± 1.0 kg (総重量)
複数言語	21 言語(英語、フランス語、ドイツ語、スペイン語、イタリア語、オランダ語、ロシア語、ポーランド語、チェコ語、クロアチア語、ハンガリー語、ルーマニア語、ポルトガル語、トルコ語、中国語(繁体字)、中国語(簡体字)、日本語、韓国語、ペルシア語、タイ語、インドネシア語)
付属品	アダプタ、電源ケーブル、VGA ケーブル、DVI ケーブル、オーディオケーブル、クイックスタートガイド、保証カード
承認済の規制	UL/cUL、CB、CE、FCC、CCC、BSMI、Gost-R、c-Tick、VCCI、Windows Vista & 7 WHWL、EuP、RoHS、WEEE、EPEAT、HDMI、Energy Star® 5.1、中国エネルギーレベル

\* 仕様は予告なしに変更される場合があります。

### 3.2.3 VX238S

パネルタイプ	TFT 液晶
パネルサイズ	23 インチ (16:9、58.4 cm) ワイド画面
最大解像度	1920 x 1080
明るさ(通常)	250 cd/m <sup>2</sup>
コントラスト比(通常)	1000:1、80000000:1 (w/DCR)
コントラスト比(最大)	80,000,000:1 (w/DCR)
視野角 (H/V) CR>10	170° / 160°
ディスプレイカラー	16.7 M
応答速度	5 ms
SPLendid™ 画質向上機能	有り
SPLendid™ 選択	6 つのビデオプリセットモード(ホットキーによる)
自動調整	対応(ホットキーによる)
色温度選択	4 つの色温度
肌の色合い選択	3 つの肌の色合い
デジタル入力	未対応
アナログ入力	D-Sub
オーディオ入力ポート	3.5 mm ミニジャック
イヤホンジャック	未対応

色	黒
スピーカ(内蔵)	1.5 W x 2 式
電源 LED	白(オン)/黄色(スタンバイ)
チルト	-5° ~ +20°
定格電圧	100 ~ 240 VAC、50/60Hz、 (AC アダプタ: DELTA ELECTRONICS 株式会社/ ADP-40PH AB)
電力消費量	電源オン: < 34W、スタンバイ: < 0.5 W、電源オフ: < 0.5 W
温度(動作)	0 ~ 40° C
温度(非動作)	-20 ~ 60° C
寸法(幅 x 高さ x 奥行)	548.2 x 402.7 x 210.0 mm (ディスプレイ) 600.0 x 488.0 x 125.0 mm (パッケージ)
重量(目安)	2.6 ± 1.0 kg (本体)、4.1 ± 1.0 kg (総重量)
複数言語	21 言語(英語、フランス語、ドイツ語、スペイン語、イタリア語、オランダ語、ロシア語、ポーランド語、チェコ語、クロアチア語、ハンガリー語、ルーマニア語、ポルトガル語、トルコ語、中国語(繁体字)、中国語(簡体字)、日本語、韓国語、ペルシア語、タイ語、インドネシア語)
付属品	アダプタ、電源ケーブル、VGA ケーブル、オーディオケーブル、クイックスタートガイド、保証カード
承認済の規制	UL/cUL、CB、CE、FCC、CCC、BSMI、Gost-R、c-Tick、VCCI、Windows Vista & 7 WHWL、EuP、RoHS、WEEE、EPEAT、HDMI、Energy Star® 5.1、中国エネルギーレベル

\* 仕様は予告なしに変更される場合があります。

### 3.2.4 VX238N

パネルタイプ	TFT 液晶
パネルサイズ	23 インチ (16:9、58.4 cm) ワイド画面
最大解像度	1920 x 1080
明るさ(通常)	250 cd/m <sup>2</sup>
コントラスト比(通常)	1000:1、80000000:1 (w/DCR)
コントラスト比(最大)	80,000,000:1 (w/DCR)
視野角(H/V) CR>10	170° / 160°
ディスプレイカラー	16.7 M
応答速度	5 ms
SPLENDID™ 画質向上機能	有り
SPLENDID™ 選択	6 つのビデオプリセットモード(ホットキーによる)

自動調整	対応(ホットキーによる)
色温度選択	4つの色温度
肌の色合い選択	3つの肌の色合い
アナログ入力	D-Sub
色	黒
電源 LED	白(オン)/黄色(スタンバイ)
チルト	-5° ~ +20°
定格電圧	100 ~ 240 VAC, 50/60Hz, (ACアダプタ: DELTA ELECTRONICS 株式会社/ ADP-40PH AB)
電力消費量	電源オン: < 34W、スタンバイ: < 0.5 W、電源オフ: < 0.5 W
温度(動作)	0 ~ 40° C
温度(非動作)	-20 ~ 60° C
寸法(幅 x 高さ x 奥行)	548.2 x 402.7 x 210.0 mm (ディスプレイ) 600.0 x 488.0 x 125.0 mm (パッケージ)
重量(目安)	2.6 ± 1.0 kg (本体)、4.1 ± 1.0 kg (総重量)
複数言語	21 言語(英語、フランス語、ドイツ語、スペイン語、イタリア語、オランダ語、ロシア語、ポーランド語、チェコ語、クロアチア語、ハンガリー語、ルーマニア語、ポルトガル語、トルコ語、中国語(繁体字)、中国語(簡体字)、日本語、韓国語、ベトナム語、タイ語、インドネシア語)
付属品	アダプタ、電源ケーブル、VGA ケーブル、クイックスタートガイド、保証カード
承認済の規制	UL/cUL、CB、CE、FCC、CCC、BSMI、Gost-R、c-Tick、VCCI、Windows Vista & 7 WHWL、EuP、RoHS、WEEE、EPEAT、HDMI、Energy Star® 5.1、中国エネルギーレベル

\* 仕様は予告なしに変更される場合があります。

### 3.2.5 VX238D

パネルタイプ	TFT 液晶
パネルサイズ	23 インチ (16:9、58.4 cm) ワイド画面
最大解像度	1920 x 1080
明るさ(通常)	250 cd/m <sup>2</sup>
コントラスト比(通常)	1000:1、80000000:1 (w/DCR)
コントラスト比(最大)	80,000,000:1 (w/DCR)
視野角 (H/V) CR>10	170° / 160°
ディスプレイカラー	16.7 M

応答速度	5 ms
SPLENDID™ 画質向上機能	有り
SPLENDID™ 選択	6つのビデオプリセットモード(ホットキーによる)
自動調整	対応(ホットキーによる)
色温度選択	4つの色温度
肌の色合い選択	3つの肌の色合い
アナログ入力	D-Sub
色	黒
電源 LED	白(オン)/黄色(スタンバイ)
チルト	-5° ~ +20°
定格電圧	100 ~ 240 VAC、50/60Hz、 (ACアダプタ: DELTA ELECTRONICS 株式会社/ ADP-40PH AB)
電力消費量	電源オン: < 34W、スタンバイ: < 0.5 W、電源オフ: < 0.5 W
温度(動作)	0 ~ 40° C
温度(非動作)	-20 ~ 60° C
寸法(幅 x 高さ x 奥行)	548.2 x 402.7 x 210.0 mm (ディスプレイ) 600.0 x 488.0 x 125.0 mm (パッケージ)
重量(目安)	2.6 ± 1.0 kg (本体)、4.1 ± 1.0 kg (総重量)
複数言語	21言語(英語、フランス語、ドイツ語、スペイン語、イタリア語、オランダ語、ロシア語、ポーランド語、チェコ語、クロアチア語、ハンガリー語、ルーマニア語、ポルトガル語、トルコ語、中国語(繁体字)、中国語(簡体字)、日本語、韓国語、ペルシア語、タイ語、インドネシア語)
付属品	アダプタ、電源ケーブル、VGA ケーブル、クイックスタートガイド、保証カード
承認済の規制	UL/cUL、CB、CE、FCC、CCC、BSMI、Gost-R、c-Tick、VCCI、Windows Vista & 7 WHWL、EuP、RoHS、WEEE、EPEAT、HDMI、Energy Star® 5.1、中国エネルギーレベル

\* 仕様は予告なしに変更される場合があります。

### 3.3 トラブルシューティング (FAQ)

問題	可能な解決方法
電源LEDが点灯しない	<ul style="list-style-type: none"><li>• 〇ボタンを押して、ディスプレイの電源がオンになっているかどうか確認してください。</li><li>• アダプタおよび電源ケーブルがディスプレイおよび電源コンセントに正しく接続されていることを確認します。</li></ul>
黄色の電源LEDが点灯しているのに画面に何も表示されない	<ul style="list-style-type: none"><li>• ディスプレイとコンピュータの電源がオンになっているかどうか確認してください。</li><li>• 信号ケーブルがディスプレイとコンピュータに正しく接続されていることを確認してください。</li><li>• 信号ケーブルのピンが曲がっていないか確認してください。</li><li>• コンピュータを別のディスプレイ (あれば) に接続してみて、コンピュータが正しく作動しているかどうか確認してください。</li></ul>
映像が明るすぎる、または暗すぎる	<ul style="list-style-type: none"><li>• メニューからコントラストと明るさ設定を調整してください。</li></ul>
映像が中央からずれている、またはサイズがおかしい	<ul style="list-style-type: none"><li>• <b>S/A</b> または <b>A</b> ボタンを2秒間押して、画像の自動調整をおこなってください。</li><li>• メニューから水平位置と垂直位置設定を調整してください。</li></ul>
映像がバウンスする、または映像に波模様が現れる	<ul style="list-style-type: none"><li>• 信号ケーブルがディスプレイとコンピュータに正しく接続されていることを確認してください。</li><li>• 電気障害を引き起こしている可能性のある電気機器をディスプレイから離してください。</li></ul>
映像の色彩に異常がある (白色が白く見えない)	<ul style="list-style-type: none"><li>• 信号ケーブルのピンが曲がっていないか確認してください。</li><li>• メニューをリセットしてください。</li><li>• メニューで赤/緑/青の色設定を調整するか、カラーを選択してください。</li></ul>
映像がぼやけている、または不鮮明である	<ul style="list-style-type: none"><li>• <b>S/A</b> または <b>A</b> ボタンを2秒間押して、画像の自動調整をおこなってください (VGA モードのみ)。</li><li>• メニューから位相とクロック設定を調整してください。</li></ul>
音が出ない、または音が小さい	<ul style="list-style-type: none"><li>• オーディオケーブルがディスプレイに正しく接続されていることを確認してください。</li><li>• ディスプレイ側とコンピュータ側両方のボリューム設定を調整してください。</li><li>• コンピュータのサウンドカードドライバが正しくインストールされ、有効化されていることを確認してください。</li></ul>



### 3.4 サポートされる動作モード

モード	解像度	リフレッシュレ ート	水平周波数 (KHz)	垂直周波数 (Hz)	ピクセル (MHz)
DOS	720x400 (70Hz 時)	900 x 449	31.469	70.087	28.322
VGA	640x480 (60Hz 時)	800 x 525	31.469	59.940	25.175
	640x480 (72Hz 時)	832 x 520	37.861	72.809	31.500
	640x480 (75Hz 時)	840 x 500	37.500	75.000	31.500
SVGA	800x600 (56Hz 時)	1024 x 625	35.156	56.250	36.000
	800x600 (60Hz 時)	1056 x 628	37.879	60.317	40.000
	800x600 (72Hz 時)	1040 x 666	48.077	72.188	50.000
	800x600 (75Hz 時)	1056 x 625	46.875	75.000	49.500
XGA	1024x768 (60Hz 時)	1344 x 806	48.363	60.004	65.000
	1024x768 (70Hz 時)	1328 x 806	56.476	70.069	75.000
	1024x768 (75Hz 時)	1312 x 800	60.023	75.029	78.750
VESA	1152x864 (75Hz 時)	1600 x 900	67.5	75.000	108.000
SXGA	1280x1024 (60Hz 時)	1688 x 1066	63.981	60.020	108.000
	1280x1024 (75Hz 時)	1688 x 1066	79.976	75.025	135.000
	1280x960 (60Hz 時)	1800 x 1000	60.000	60.000	108.000
WXGA	1280x800 (60Hz 時)	1680 x 831	49.702	59.810	83.500
	1280x720 (60Hz 時)	1650 x 750	45.000	60.000	74.250
	1280x768 (60Hz 時)	1664 x 798	47.776	59.870	79.5
	1360x768 (60Hz 時)	1792 x 795	47.712	60.015	85.500
	1366x768 (60Hz 時)	1792 x 798	47.712	59.790	85.500
WXGA+	1440x900 (60Hz 時)	1904 x 934	55.935	59.887	106.500
UXGA	1600x1200 (60Hz 時)	2160 x 1250	75.000	60.000	162.000
WSXGA+	1680x1050 (60Hz 時)	2240 x 1089	65.290	59.954	146.250
	1920x1080 (60Hz 時)	2576 x 1120	67.158	59.963	173.000
WUXGA	1920x1080 (60Hz 時)	2200 x 1125	67.500	60.000	148.500
	1920x1080 (60Hz 時)	2080 x 1111	66.587	59.934	138.500
MAC	640x480 (66.66Hz 時)	864 x 525	35	66.66	30.24
SVGA	832x624 (75Hz 時)	1152 x 667	49.714	74.533	57.27

\* 上記リストに記載されていないモードはサポートされていない可能性があります。最適な解像度を得るために、上記リストに記載されているモードをお選びになることを推奨します。

\* このディスプレイは、ゲームコンソール、DVD プレーヤーおよび HDMI を経由するその他消費者向けビデオ装置からのフル HD (480p、576p、720p、1080i/p) ビデオコンテンツをサポートします。