

ASUS Tablet

e-MANUAL

ASUS

URHEBERRECHTINFORMATION

Kein Teil dieses Handbuchs, einschließlich der darin beschriebenen Produkte und Software, darf ohne ausdrückliche schriftliche Genehmigung von ASUSTeK COMPUTER INC. ("ASUS") mit jeglichen Mitteln in jeglicher Form reproduziert, übertragen, transkribiert, in Wiederaufrufsystemen gespeichert oder in jegliche Sprache übersetzt werden, abgesehen von vom Käufer als Sicherungskopie angelegter Dokumentation.

ASUS BIETET DIESES HANDBUCH IN SEINER VORLIEGENDEN FORM AN, OHNE JEDLICHE GARANTIE, SEI SIE DIREKT ODER INDIREKT, EINSCHLIESSLICH, ABER NICHT BESCHRÄNKT AUF INDIREKTE GARANTIEEN ODER BEDINGUNGEN BEZÜGLICH DER VERKÄUFLICHKEIT ODER EIGNUNG FÜR EINEN BESTIMMTEN ZWECK. IN KEINEM FALL IST ASUS, SEINE DIREKTOREN, LEITENDEN ANGESTELLTEN, ANGESTELLTEN ODER AGENTEN HAFTBAR FÜR JEDLICHE INDIREKTE, SPEZIELLE, ZUFÄLLIGEN ODER FOLGESCHÄDEN (EINSCHLIESSLICH SCHÄDEN AUFGRUND VON PROFITVERLUSTEN, GESCHÄFTSVERLUSTEN, NUTZUNGS- ODER DATENVERLUSTEN, UNTERBRECHUNG VON GESCHÄFTSABLÄUFEN ET CETERA), SELBST WENN ASUS VON DER MÖGLICHKEIT SOLCHER SCHÄDEN UNTERRICHTET WURDE, DIE VON DEFECTEN ODER FEHLERN IN DIESEM HANDBUCH ODER AN DIESEM PRODUKT HERRÜHREN.

In diesem Handbuch erscheinende Produkte und Firmennamen könnten eingetragene Warenzeichen oder Copyrights der betreffenden Firmen sein und dienen ausschließlich zur Identifikation oder Erklärung und zum Vorteil des jeweiligen Eigentümers, ohne Rechtsverletzungen zu beabsichtigen.

DIE TECHNISCHE DATEN UND INFORMATION IN DIESEM HANDBUCH SIND NUR ZU INFORMATIONSZWECKEN GEDACHT, SIE KÖNNEN JEDERZEIT OHNE VORANKÜNDIGUNG GEÄNDERT WERDEN UND SOLLTEN NICHT ALS VERPFLICHTUNG SEITENS ASUS ANGESEHEN WERDEN. ASUS ÜBERNIMMT KEINE VERANTWORTUNG ODER HAFTUNG FÜR JEDLICHE FEHLER ODER UNGENAUIGKEITEN, DIE IN DIESEM HANDBUCH AUFTRETEN KÖNNTEN, EINSCHLIESSLICH DER DARIN BESCHRIEBENEN PRODUKTE UND SOFTWARE.

Copyright © 2015 ASUSTeK COMPUTER INC. Alle Rechte vorbehalten.

HAFTUNGSAUSSCHLUSS

Es können Sachverhalte auftreten, bei denen Sie aufgrund eines Fehlers seitens ASUS oder anderer Haftbarkeiten berechtigt sind, Schadensersatz von ASUS zu fordern. In jedem einzelnen Fall, ungeachtet der Grundlage, anhand derer Sie Schadensansprüche gegenüber ASUS geltend machen, haftet ASUS maximal nur mit dem vertraglich festgesetzten Preis des jeweiligen Produktes bei Körperverletzungen (einschließlich Tod) und Schäden am Grundeigentum und am Sachvermögen oder anderen tatsächlichen und direkten Schäden, die aufgrund von Auslassung oder Verrichtung gesetzlicher Pflichten gemäß dieser Garantieerklärung erfolgen.

ASUS ist nur für verantwortlich für bzw. entschädigt Sie nur bei Verlust, Schäden oder Ansprüchen, die aufgrund eines vertraglichen, zivilrechtlichen Bruchs dieser Garantieerklärung seitens ASUS entstehen.

Diese Einschränkung betrifft Lieferanten und Weiterverkäufer von ASUS. Sie stellt das Höchstmaß dar, mit dem ASUS, seine Lieferanten und Ihr Weiterverkäufer insgesamt verantwortlich sind.

UNTER KEINEN UMSTÄNDEN HAFTET ASUS FÜR FOLGENDES: (1) SCHADENSANSPRÜCHE AN SIE VON DRITTEN; (2) VERLUST VON ODER SCHÄDEN AN AUFEICHNUNGEN ODER DATEN; ODER (3) BESONDERE, SICH ERGEBENDE ODER INDIREKTE SCHÄDEN ODER WIRTSCHAFTLICHE FOLGESCHÄDEN (EINSCHLIESSLICH VERLUST VON PROFITEN ODER SPAREINLAGEN), AUCH WENN ASUS, SEINE LIEFERANTEN ODER IHR WEITERVERKÄUFER VON DIESER MÖGLICHKEIT IN KENNTNIS GESETZT IST.

SERVICE UND UNTERSTÜTZUNG

Visit our multi-language web site at <http://support.asus.com>

Inhaltsverzeichnis

	Verwendete Konventionen	7
	Pflege und Sicherheit.....	7
1	Bereiten Sie Ihr Zen vor!	
	Teile und Funktionen	9
	Installieren einer Speicherkarte.....	10
	microSIM-Karte installieren (bei ausgewählten Modellen).....	14
	Aufladen Ihres ASUS-Tablets.....	17
	Ihr ASUS Tablet ein- oder ausschalten	19
	Grundlagen.....	20
	Der erste Systemstart.....	21
	Touchscreen verwenden	23
	ZenMotion.....	25
2	Es gibt keinen Platz wie Zuhause	
	Zen Home-Funktionen	27
	Home-Bildschirm.....	27
	Startbildschirm individuell anpassen.....	29
	Apps Verknüpfungen.....	29
	Widgets.....	30
	Bildschirmhintergründe	31
	Erweiterter Startbildschirm.....	32
	Einfacher Modus	32
	Datum und Uhrzeit einstellen	34
	Klingeltöne und Benachrichtigungstöne einstellen.....	34
	Schnelleinstellungen	35
	Systembenachrichtigungen	36
	Sperrbildschirm.....	37
	Ihren Sperrbildschirm anpassen	37
	Schnellzugriffschaltflächen anpassen	38
3	In Verbindung bleiben	
	Stilvoll telefonieren (bei bestimmten Modellens)	43
	Anrufe tätigen.....	43
	Anrufe annehmen.....	47
	Anrufprotokolle verwenden	47
	Weitere Anrufoptionen	49
	Mehrere Anrufe gleichzeitig führen.....	50
	Anrufe aufzeichnen	53

	Kontakte verwalten	54
	Kontakte-App starten	54
	Kontakteinstellungen	54
	Profil einrichten	54
	Kontakte hinzufügen	55
	VIPs einrichten	57
	Favoritenkontakte erstellen	60
	Kontakte importieren.....	61
	Kontakte exportieren.....	61
	Blockierliste verwalten	62
	Kontakte und soziale Netze.....	62
	Anrufprotokolle sichern/wiederherstellen (bei ausgewählten Modellen)	63
	Mitteilungen und mehr senden.....	65
	Messaging (Mitteilungen) (bei ausgewählten Modellen).....	65
	Kontaktdaten verknüpfen.....	67
	Omlet Chat	68
4	Kostbare Momente festhalten	
	Momente erfassen	79
	Starten der Kamera-App.....	79
	Verwenden der Kamera zum ersten Mal	80
	Erweiterte Kamerafunktionen.....	84
	Die Galerie benutzen	89
	Dateien aus sozialen Netzwerken oder Cloud-Speicher anschauen	89
	Aufnahmeort anzeigen.....	90
	Dateien aus der Galerie teilen	91
	Dateien aus der Galerie löschen.....	91
	Bilder bearbeiten	91
	MiniMovie verwenden	93
	PlayTo verwenden	94
5	Arbeite hart, spiele härter	
	Browser	95
	Browser starten	95
	Seiten teilen.....	96
	Seiten später lesen.....	96
	Neue Register zufügen.....	96
	Seiten als Lesezeichen speichern.....	96
	Clever online lesen.....	97
	Browser-Cache löschen.....	98
	E-Mail.....	98
	Ein E-Mail Konto einrichten	98
	E-Mail-Konten hinzufügen.....	99
	Ein Google Mail-Konto einrichten	99
	Kalender.....	100
	Ereignisse erstellen	100
	Hinzufügen eines Kontos zum Kalender	100
	Erstellen eines Ereignisses von Ihrem Konto.....	101
	Ereignisbenachrichtigungen aktivieren.....	101

	Was kommt als nächstes.....	102
	An Ereignisse erinnern lassen.....	102
	Ereigniseinladungen annehmen und ablehnen	103
	Ereignisbenachrichtigungen empfangen.....	104
	Wettervorhersage	105
	Tu es später	106
	Aufgaben zur Aufgabenliste hinzufügen	106
	Aufgaben mit Prioritäten versehen.....	106
	Jetzt zurückrufen (bei ausgewählten Modellen).....	107
	Später weiterlesen	107
	Jetzt antworten (bei ausgewählten Modellen).....	107
	Aufgaben löschen	107
	SuperNote.....	108
	Ein Notizbuch erstellen	109
	Ein Notizbuch auf der Cloud teilen	109
	Eine Notiz in der Cloud teilen	109
	Dateimanager.....	110
	Auf den internen Speicher zugreifen	110
	Auf das externe Speichergerät zugreifen	110
	Zugriff auf Cloud-Speicher	110
	Die Cloud.....	111
	ASUS WebStorage	111
	Datenübertragung.....	112
	ASUS-Support	113
6	Spaß und Unterhaltung	
	Headsets verwenden	115
	Kopfhöreranschluss verbinden.....	115
	Play Games	116
	Play Games verwenden	116
	Musik.....	117
	Music (Musik) ausführen.....	117
	Lieder wiedergeben	117
	Audiostreams aus der Cloud.....	118
	Wiedergabelisten erstellen.....	119
	Mit anderen Geräten abspielen.....	120
7	Beste Verbindungen	
	Wi-Fi-Verbindung.....	121
	Wi-Fi aktivieren.....	121
	Mit einem Wi-Fi-Netzwerk verbind0.....	121
	Wi-Fi deaktivieren.....	122
	Bluetooth®	122
	Bluetooth aktivieren.....	122
	Ihr ASUS Tablet mit einem Bluetooth-Gerät koppeln.....	123
	Kopplung zwischen ASUS Tablet und Bluetooth-Gerät aufheben	123

	Tethering.....	124
	Wi-Fi-Hotspot.....	124
	Bluetooth-Tethering.....	125
	PlayTo (Wiedergeben an)	126
	PlayTo (Wiedergeben an) ausführen	126
8	Reisen und Karten	
	Wetter.....	127
	Wetter-App starten.....	127
	Wetter Startbildschirm.....	128
	Tracking.....	129
	Weltzeituhr.....	129
	Wecker	130
	Stoppuhr	130
	Timer.....	131
9	ZenLink	
	ZenLink kennenlernen	133
	Share Link (Freigabelink).....	134
	PC Link.....	135
	Remote Link.....	137
10	Zen Allüberall	
	Spezielle Zen-Werkzeuge	141
	Rechner.....	141
	Quick Memo (Schnellnotiz).....	143
	Diktiergerät	144
	Audio Wizard	146
	Splendid	147
	Power Saver	150
11	Ihr Zen pflegen	
	Ihr Gerät auf dem neuesten Stand halten	153
	Ihr System aktualisieren.....	153
	Speicher.....	153
	Backup and reset (Sichern und rücksetzen)	153
	Ihr ASUS Tablet absichern	154
	Anhang	
	Hinweise.....	159

Verwendete Konventionen

Zum Hervorheben wichtiger Informationen sind manche Textabschnitte in diesem Handbuch wie folgt gekennzeichnet:

WICHTIG! Diese Meldung enthält wichtige Informationen denen Sie folgen müssen, um die Aufgabe fertig zu stellen.

HINWEIS: Diese Meldung enthält zusätzliche Informationen und Tipps, die Ihnen bei der Fertigstellung einer Aufgabe helfen können.

ACHTUNG! Diese Mitteilung enthält wichtige Informationen, die zur Gewährleistung Ihrer Sicherheit bei der Durchführung von Aufgaben und zur Verhinderung von Schäden an den Daten und Komponenten Ihres ASUS Tablets befolgt werden müssen.

Pflege und Sicherheit

Richtlinien



Sicherheit im Straßenverkehr geht vor. Wir empfehlen dringend, das Gerät nicht während der Fahrt oder beim Betrieb jeder Art von Fahrzeug, zu verwenden.



Dieses ASUS Tablet darf nur in einer Umgebung mit einer Temperatur zwischen 0°C (32°F) und 35°C (95°F) verwendet werden.



Schalten Sie Ihr Gerät in Sicherheitsbereichen aus, in denen die Verwendung von mobilen Geräten verboten ist. Befolgen Sie immer die Regeln und Vorschriften in Sicherheitsbereichen, wie z. B., in Flugzeugen, Kino, in Krankenhäusern oder in der Nähe von medizinischen Geräten, in der Nähe von Gas oder Kraftstoff, Baustellen, Sprengbereichen und anderen Bereichen.



Verwenden Sie nur AC-Adapter und Kabel von ASUS, die für die Verwendung mit diesem Gerät zugelassen sind. Prüfen Sie am Aufkleber an der Geräte-Unterseite, ob Ihr Netzteil den Stromversorgungsanforderungen entspricht.



Benutzen Sie KEINE beschädigten Netzkabel, Zubehörteile oder Peripheriegeräte.



Halten Sie das Gerät trocken. Benutzen Sie das Gerät NICHT in der Nähe von Flüssigkeiten, Regen oder Feuchtigkeit.



Sie können Ihr Gerät durch Röntgengeräte (z. B. in Förderbänder für Flughafensicherheit) führen, aber setzen Sie das Gerät keinen Magnetkontakten und Stäben aus.



Der Bildschirm des Geräts besteht aus Glas. Wenn das Glas gebrochen ist, hören Sie aus, das Gerät zu benutzen und berühren Sie nicht die Glasscherben. Senden Sie das Gerät unverzüglich zu qualifiziertem Service-Personal von ASUS zur Reparatur.



Setzen Sie sich zur Vermeidung von Hörschäden nicht über einen längeren Zeitraum hohen Lautstärken aus.



Trennen Sie das Gerät vor der Reinigung vom Netzstrom. Verwenden Sie nur einen sauberen Zellstoffschwamm oder Gementschiffchen, wenn Sie Ihren Bildschirm reinigen.



Senden Sie Ihr Gerät nur an ASUS qualifiziertes Service-Personal.

Richtige Entsorgung



Falls der Akku durch einen falschen Typ ersetzt wird, besteht Explosionsgefahr. Entsorgen Sie defekte Akkus entsprechend den örtlichen Bestimmungen.



Dieses Produkt NICHT im normalen Hausmüll entsorgen. Dieses Produkt wurde entwickelt, um ordnungsgemäß wiederverwertet und entsorgt werden zu können. Das durchgestrichene Symbol der Mülltonne zeigt an, dass das Produkt (elektrisches und elektronisches Zubehör) nicht im normalen Hausmüll entsorgt werden darf. Erkundigen Sie sich bei Ihren lokalen Behörden über die ordnungsgemäße Entsorgung elektronischer Produkte.



Die Batterien/Akkus NICHT im normalen Hausmüll entsorgen. Das Symbol der durchgestrichenen Mülltonne zeigt an, dass Batterien nicht im normalen Hausmüll entsorgt werden dürfen.



Entsorgen Sie das Gerät nicht durch Verbrennen.. schließen Sie keine Kontakte kurz. Demontieren Sie das Gerät nicht..

Bereiten Sie Ihr Zen vor!

1

Teile und Funktionen

Ergreifen Sie Ihr Gerät und bringen Sie es im Handumdrehen zum Laufen.

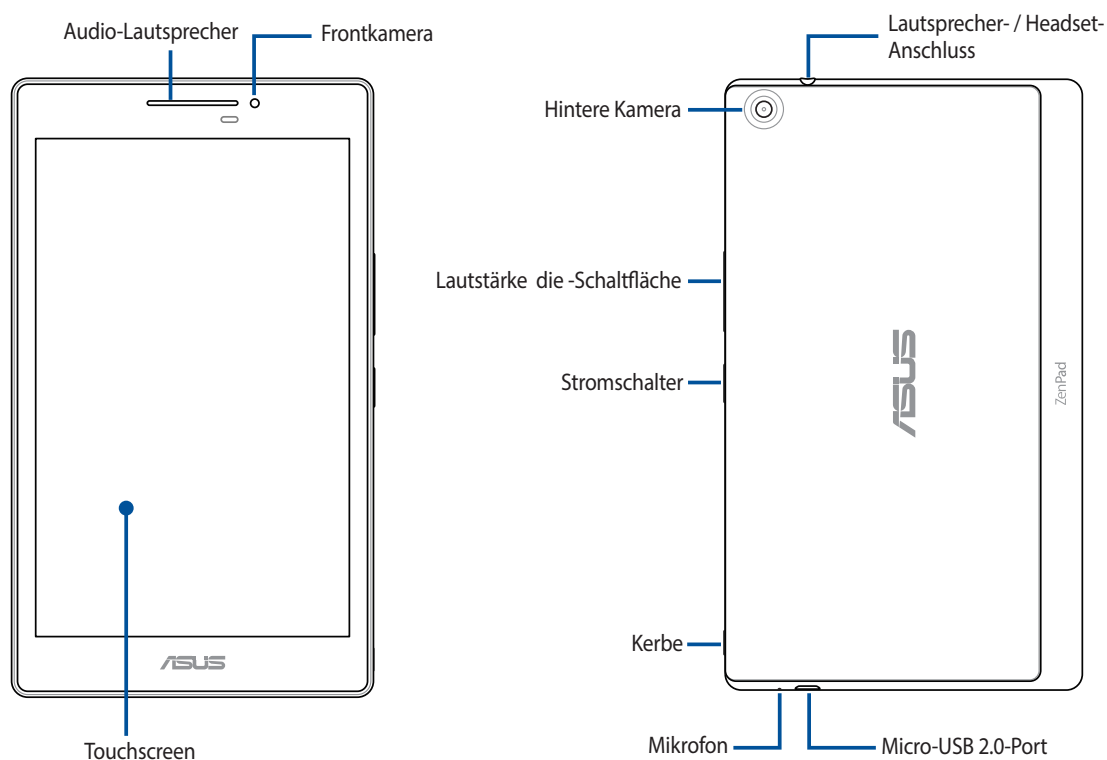

WICHTIG! Halten Sie Ihr Gerät, vor allem dem Touchscreen, zu jeder Zeit trocken. Wasser oder andere Flüssigkeiten können beim Touchscreen zu Fehlfunktionen führen.

HINWEIS: ANMERKUNG: Das Aussehen der Unterseite kann je nach Modell variieren.

Installieren einer Speicherkarte

Ihre ASUS Tablet unterstützt eine microSD™, microSDHC™, und microSDXC™ Speicherkarte mit bis zu 128 GB Kapazität.

HINWEIS: Einige Speicherkarten sind möglicherweise nicht kompatibel mit dem ASUS Tablet. Stellen Sie sicher, dass Sie nur kompatible Speicherkarten verwenden, um Datenverlust, Schäden an Ihrem Gerät oder Speicherkarte oder beiden zu verhindern.

ACHTUNG! Seien Sie besonders vorsichtig beim Umgang mit einer Speicherkarte. ASUS ist nicht verantwortlich für den Verlust von Daten oder Schäden, an der Speicherkarte.

So installieren Sie eine Speicherkarte:

1. Suchen Sie nach der Kerbe in der Ecke unten rechts und ziehen Sie die hintere Abdeckung nach außen, bis sie sich vollständig gelöst hat.

ACHTUNG!

- Achten Sie beim Entfernen der Abdeckung darauf, die hintere Abdeckung und Ihre Fingernägel nicht zu beschädigen.
 - Hintere Abdeckung nicht gewaltvoll entfernen, abschneiden oder verdrehen.
-

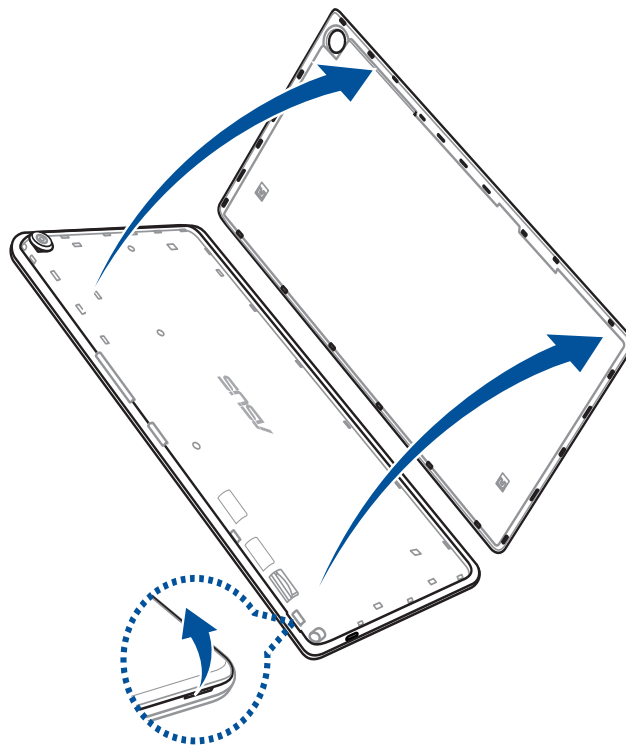

2. Richten Sie die Speicherkarte am Speicherkartenschlitz aus und stecken sie ein.
3. Schieben Sie die Speicherkarte ganz in den Steckplatz, bis sie fest sitzt.

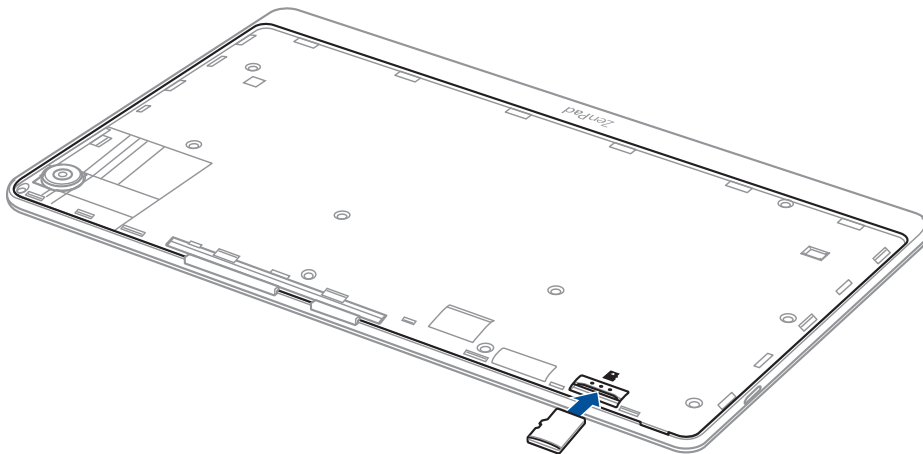

4. Bringen Sie die Kartenschlitzabdeckung wieder an.

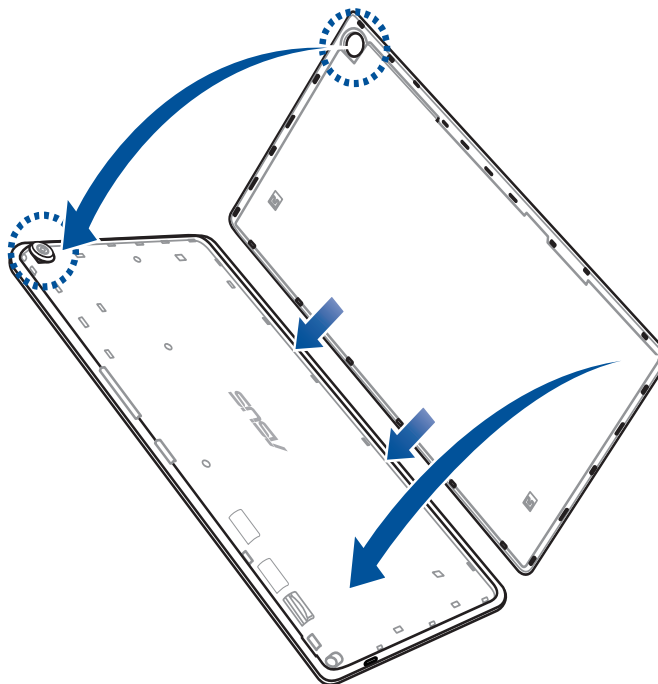

HINWEIS: Nach der Installation einer formatierten Speicherkarte, können Sie auf den Inhalt über **ASUS > Dateimanager > Internal storage (Interner Speicher) > SD-Karte** zugreifen.

Entfernen einer Speicherkarte

ACHTUNG!

- Seien Sie besonders vorsichtig beim Umgang mit einer Speicherkarte. ASUS ist nicht verantwortlich für den Verlust von Daten oder Schäden, an der Speicherkarte.
 - Werfen Sie die Speicherkarte richtig aus, um es sicher vom Gerät zu entfernen. Um die Speicherkarte auswerfen, gehen Sie zu **Home > Alle Apps > Einstellungen > Speicher > Externen Speicher auswerfen**.
-

So entfernen Sie eine Speicherkarte:

1. Suchen Sie nach der Kerbe in der Ecke unten rechts und ziehen Sie die hintere Abdeckung nach außen, bis sie sich vollständig gelöst hat.
-

ACHTUNG!

- Achten Sie beim Entfernen der Abdeckung darauf, die hintere Abdeckung und Ihre Fingernägel nicht zu beschädigen.
 - Hintere Abdeckung nicht gewaltvoll entfernen, abschneiden oder verdrehen.
-

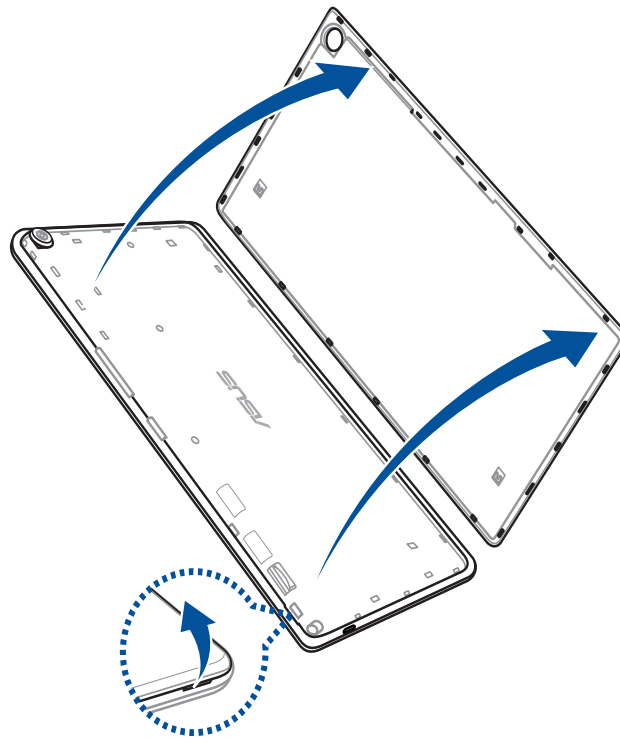

2. Drücken Sie die Speicherkarte zum Auswerfen, dann schieben Sie sie aus.

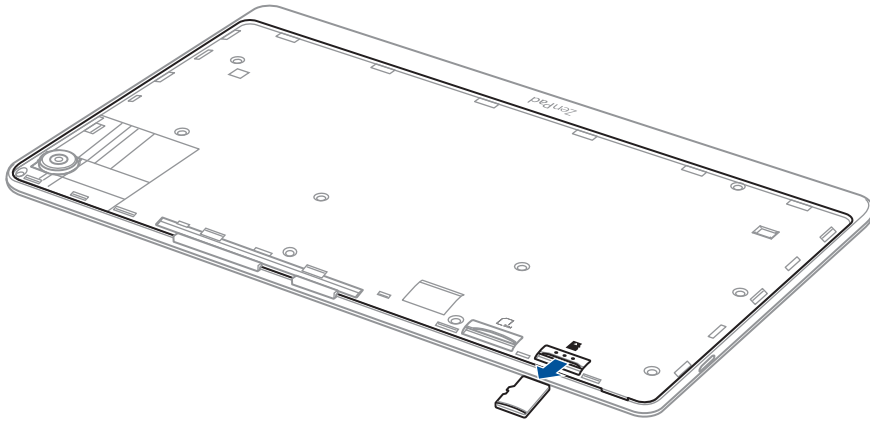

3. Bringen Sie die hintere Abdeckung wieder an.

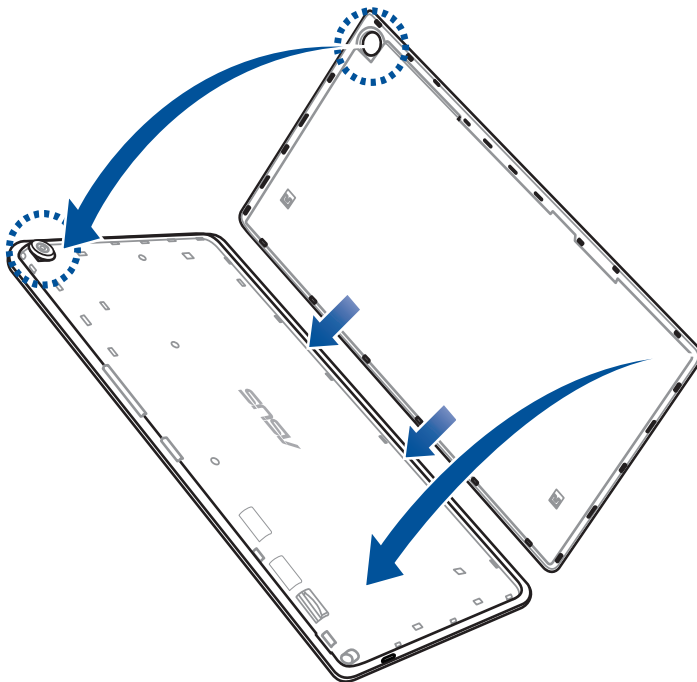

microSIM-Karte installieren (bei ausgewählten Modellen)

Ihr microSIM-Kartenschlitz unterstützt LTE-, WCDMA- und EDGE/GSM-Bänder.

HINWEIS: Achten Sie darauf, eine standardmäßige Micro-SIM-Karte ohne SIM-Adapter oder eine Schneidvorrichtung zu verwenden, damit der Anschluss nicht beschädigt wird.

ACHTUNG! Seien Sie besonders vorsichtig beim Umgang mit einer micro-SIM-Karte. ASUS ist nicht verantwortlich für den Verlust von Daten oder Schäden an der microSIM-Karte.

So installieren Sie eine micro SIM-Karte:

1. Suchen Sie nach der Kerbe in der Ecke unten rechts und ziehen Sie die hintere Abdeckung nach außen, bis sie sich vollständig gelöst hat.

ACHTUNG!

- Achten Sie beim Entfernen der Abdeckung darauf, die hintere Abdeckung und Ihre Fingernägel nicht zu beschädigen.
 - Hintere Abdeckung nicht gewaltvoll entfernen, abschneiden oder verdrehen.
-

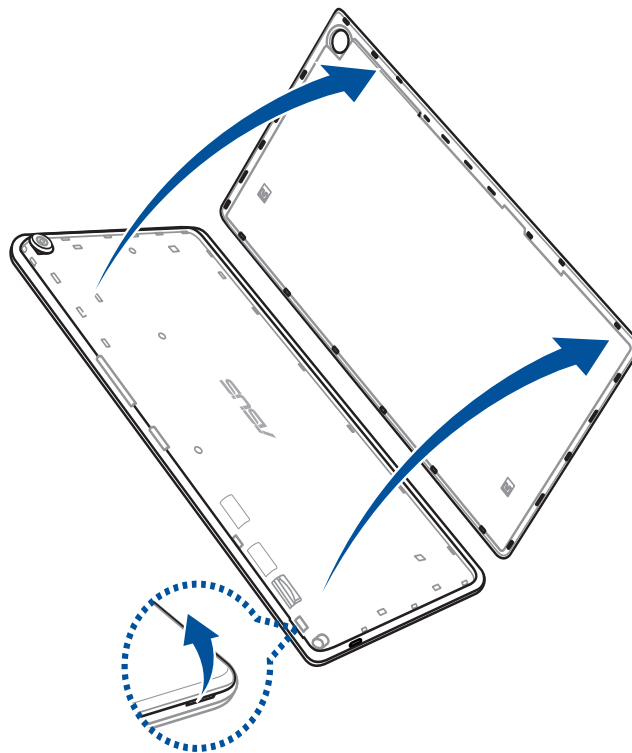

2. Richten Sie eine microSIM-Karte am microSIM-Kartensteckplatz aus und stecken Sie sie ein.
3. Schieben Sie die microSIM-Karte ganz in den Steckplatz, bis sie fest sitzt.

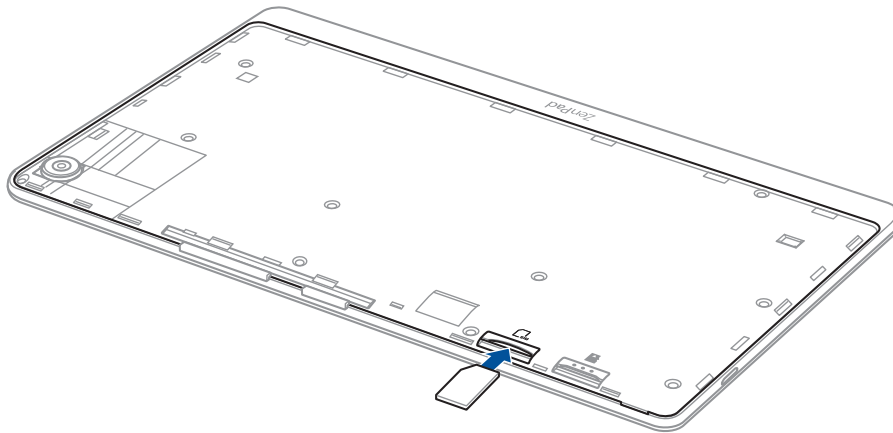

4. Bringen Sie die hintere Abdeckung wieder an.

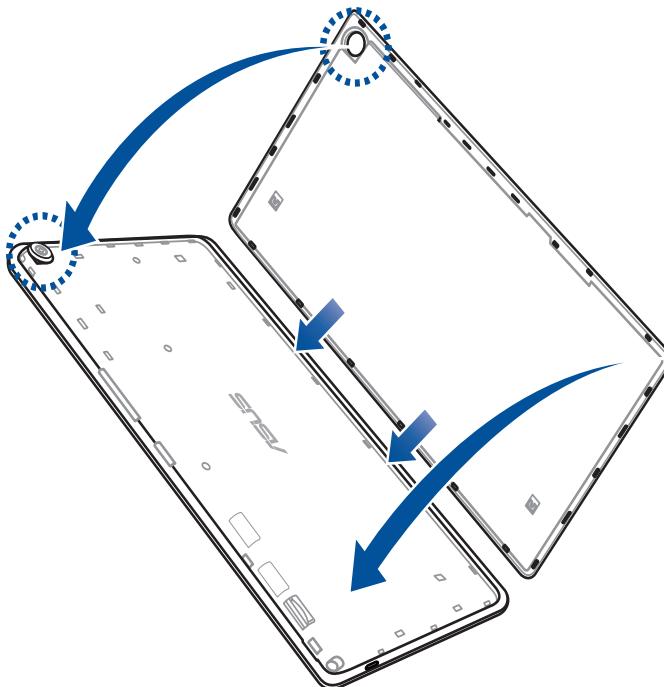

microSIM-Karte entfernen (bei ausgewählten Modellen)

ACHTUNG! Seien Sie besonders vorsichtig beim Umgang mit einer micro-SIM-Karte. ASUS ist nicht verantwortlich für den Verlust von Daten oder Schäden an der microSIM-Karte.

So entfernen Sie eine microSIM-Karte:

1. Suchen Sie nach der Kerbe in der Ecke unten rechts und ziehen Sie die hintere Abdeckung nach außen, bis sie sich vollständig gelöst hat.

ACHTUNG!

- Achten Sie beim Entfernen der Abdeckung darauf, die hintere Abdeckung und Ihre Fingernägel nicht zu beschädigen.
- Hintere Abdeckung nicht gewaltvoll entfernen, abschneiden oder verdrehen.

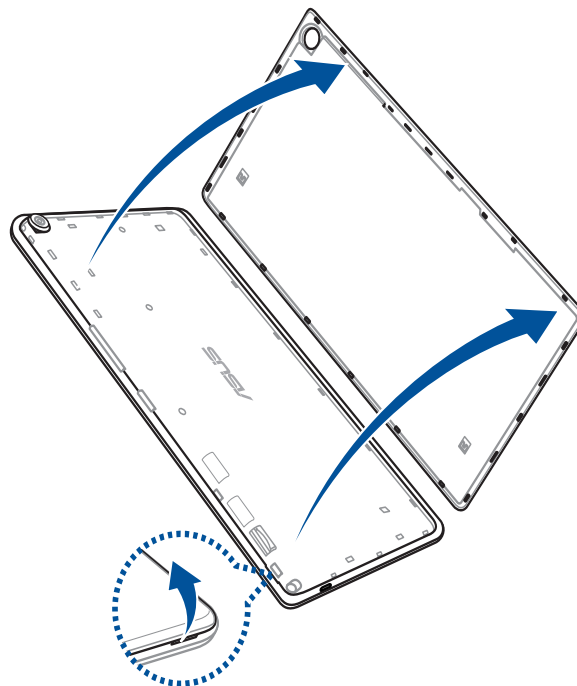

2. Drücken Sie zum Auswerfen auf die Micro-SIM-Karte, ziehen Sie sie dann heraus.

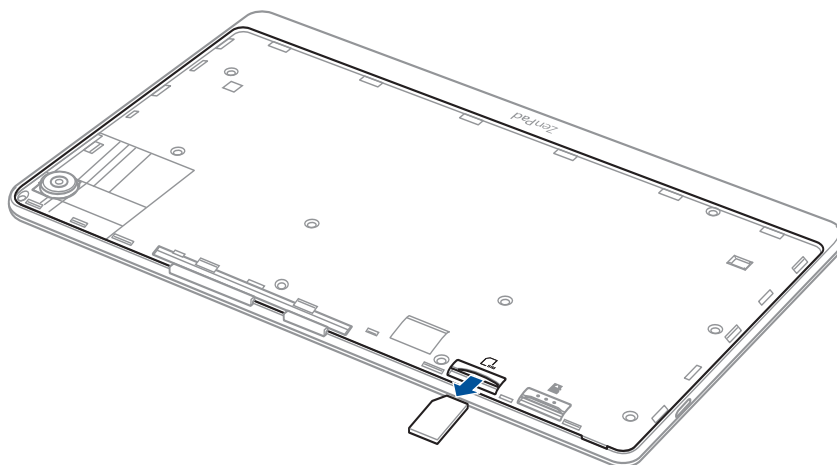

3. Bringen Sie die hintere Abdeckung wieder an.

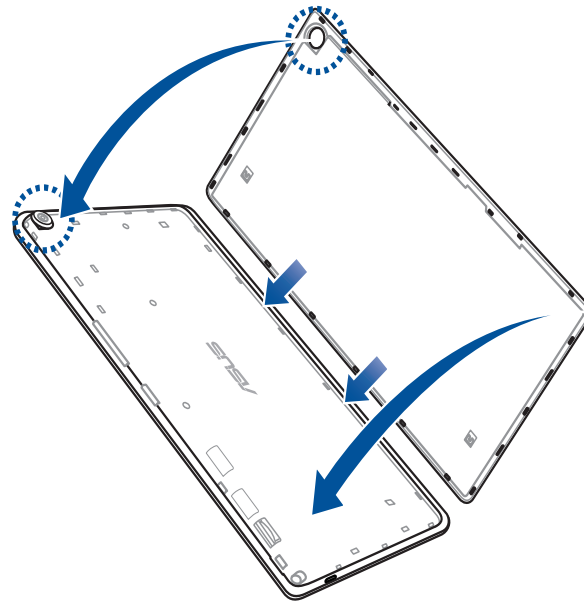

Aufladen Ihres ASUS-Tablets

Ihre ASUS Tablet wird teilweise aufgeladen geliefert, aber müssen Sie es vor der ersten Verwendung vollständig laden. Lesen Sie die folgenden wichtigen Hinweise und Vorsichtsmaßnahmen, bevor Sie Ihr Gerät aufladen.

WICHTIG!

- Benutzen Sie ausschließlich das mitgelieferte Netzteil und das Micro-USB-Kabel, um Ihr ASUS Tablet aufzuladen. Ein anderes Netzteil und Kabel kann Ihr Tablet beschädigen.
- Ziehen Sie die Schutzfolie von dem AC Stromadapter und Micro-USB-Kabel vor der Verwendung mit Ihrem Gerät.
- Stecken Sie das Netzteil in eine kompatible Steckdose. Sie können das Netzteil in jede kompatible 100 ~ 240 V-Steckdose stecken.
- Die Ausgangsspannung des Netzteil für dieses Gerät ist DC 5.2 V, 1.35 A.
- Wenn Sie Ihr ASUS-Tablet im Netzstrombetrieb verwenden, muss sich die Steckdose in der Nähe befinden und leicht erreichbar sein.
- Benutzen Sie den Notebook-PC NICHT in der Nähe von Flüssigkeiten, Regen oder Feuchtigkeit.
- Benutzen Sie Ihr ASUS-Tablet nicht in der Nähe vom Heizgeräten oder an Orten, an denen hohe Temperaturen auftreten können.
- Halten Sie Ihr ASUS-Tablet von scharfkantigen und spitzen Gegenständen fern.
- Stellen Sie KEINE Objekte auf das ASUS Tablet.

ACHTUNG!

- Während des Ladevorgangs, kann Ihr ASUS Tablet warm werden. Das ist normal, jedoch, wenn Ihr Gerät ungewöhnlich heiß wird, trennen Sie das Micro-USB-Kabel von Ihrem Gerät und senden Sie das Gerät, einschließlich der AC-Netzteil und Kabel an ein ASUS-qualifiziertes Service-Personal.
 - Um Schäden an Ihrem ASUS Tablet, Netzteil oder Micro-USB-Kabel zu vermeiden. Stellen Sie sicher, dass das Micro-USB-Kabel, Netzteil und Ihr Gerät vor dem Ladevorgang korrekt angeschlossen sind.
-

So laden Sie den Akku Ihres ASUS-Tablets auf:

1. Verbinden Sie das Micro-USB-Kabel mit dem Netzteil.
2. Schließen Sie das Netzteil an eine geerdete Steckdose an.
3. Verbinden Sie das Micro-USB-Kabel mit dem ASUS Tablet.

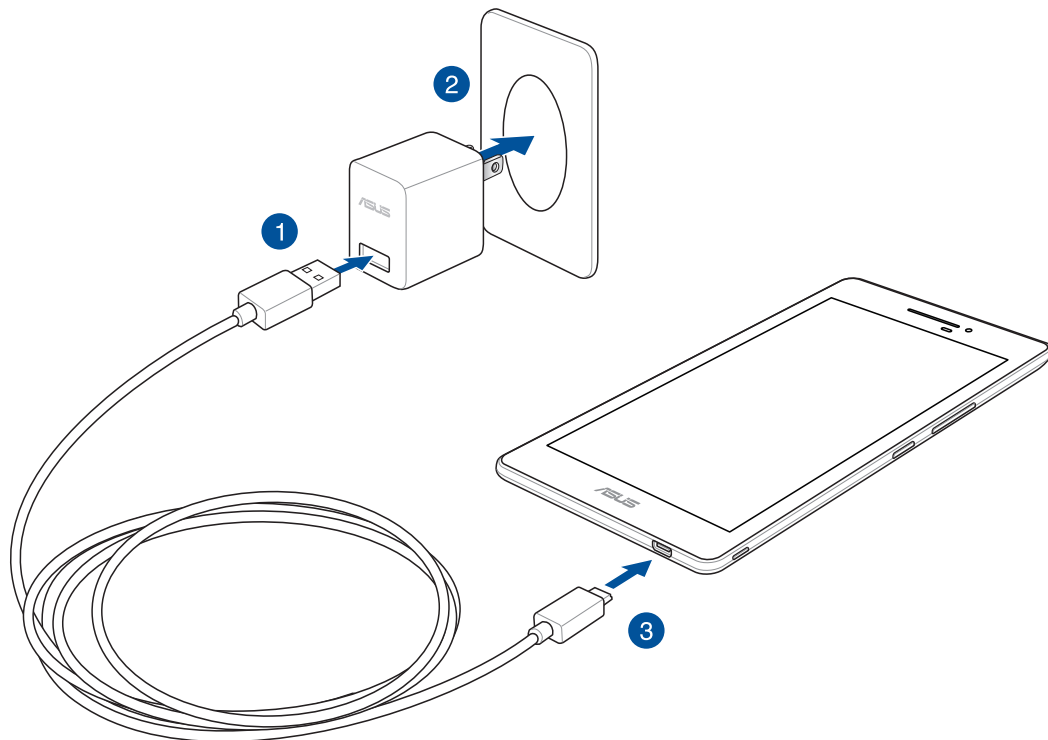

WICHTIG!

- Laden Sie den Akku vor der ersten Benutzung für 8 Stunden auf.
- Der Status der Batterieladung wird durch folgende Symbole gekennzeichnet:

Niedrig



Nicht ladend



Aufladen



Voll



-
4. Wenn voll aufgeladen, trennen Sie zunächst das USB-Kabel von Ihrem ASUS Tablet, bevor Sie das Netzteil aus der Steckdose herausziehen.

HINWEIS:

- Sie können Ihr Gerät während des Ladevorgangs verwenden, aber es dauert länger, bis das Gerät vollständig aufgeladen ist.
 - Das Laden Ihres Geräts über den USB-Anschluss eines Computers dauert länger, bis das Gerät vollständig aufgeladen ist.
 - Falls Ihr Computer nicht genügend Strom zum Aufladen über den USB-Anschluss liefert, laden Sie das Gerät über eine geerdete Steckdose auf.
-

Ihr ASUS Tablet ein- oder ausschalten

Ihr Gerät einschalten

Um das Gerät einzuschalten, drücken und halten Sie die Power-Taste, bis das Gerät startet.

Ihr Gerät ausschalten

Ihr ASUS Tablet ausschalten:

1. Wenn Ihr Bildschirm ausgeschaltet ist, drücken Sie die Power-Taste, um ihn einzuschalten. Wenn der Bildschirm gesperrt ist, entsperren Sie den Bildschirm des Geräts.
2. Halten Sie die Power-Taste gedrückt, tippen Sie bei Aufforderung auf **Ausschalten** und anschließend auf **OK**.

Ruhezustand

Um Ihr Gerät in den Ruhezustand zu setzen, drücken Sie einmal die Power-Taste, bis sich der Bildschirm ausschaltet.

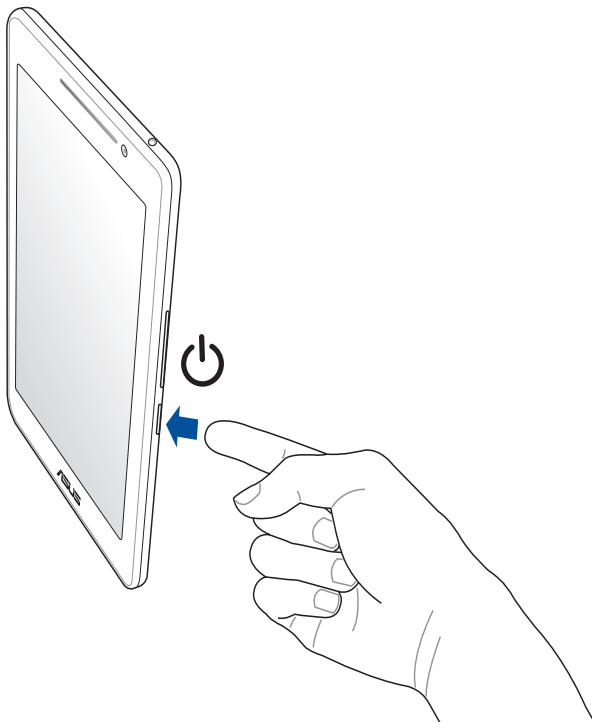

Grundlagen

Entdecken Sie die intuitive Einfachheit der ASUS Zen UI (ASUS-Zen-Oberfläche)!

ASUS Zen UI ist eine reizende und intuitive Schnittstelle exklusive für ASUS Tablets.. Es bietet Ihnen spezielle Apps, die in oder mit anderen Apps integriert sind; dies ermöglicht die Anpassung an Ihre individuellen Anforderungen und vereinfacht Ihr Leben, während Sie gleichzeitig Spaß mit Ihrem ASUS Tablet haben..



[ASUS-Support](#)

Suchen Sie in den FAQs (Häufig gestellte Fragen) nach Antworten und teilen Sie Ihre Erfahrungen im Benutzerforum mit.



[Kamera](#)

Mit der PixelMaster-Technologie halten Sie tolle Momente mit lebendigen Fotos und Videos in bestechender Qualität fest.



[Tu es später](#)

Behalten Sie wichtige E-Mails, SMS, interessante Internetseiten und andere wichtige Dinge im Griff, reagieren Sie darauf, wann es Ihnen am besten passt.



[Was kommt als nächstes](#)

Rufen Sie Meetingdetails, E-Mails, Event- und andere Benachrichtigungen direkt über Ihren Startbildschirm, Sperrbildschirm oder die What's Next-App ab, behalten Sie alles Wichtige im Blick.



[ZenLink](#)

Erreichen Sie maximale Produktivität mit ZenLink, das aus den Apps Remote Link, Share Link und PC Link besteht. Nutzen Sie diese Apps auch mit anderen Geräten; so wird das Freigeben und Empfangen von Dateien zum reinen Kinderspiel.

HINWEIS: Die Verfügbarkeit der ZenLink-Apps variiert je nach ASUS Tablet-Modellen..

HINWEIS: Die Verfügbarkeit von ASUS Zen UI-Apps variiert je nach Region und ASUS Tablet-Modell.. Tippen Sie am Startbildschirm zum Prüfen der an Ihrem ASUS Tablet verfügbaren Apps auf .

Der erste Systemstart

Wenn Sie Ihre ASUS Tablet zum ersten Mal einschalten, führt der Setup-Assistent Sie durch den Setup-Vorgang. Lassen Sie sich von den Hinweisen auf dem Bildschirm durch die Auswahl Ihrer Sprache, der Eingabemethoden, die Einrichtung Ihres mobilen und Wi-Fi-Netzwerks, durch die Kontensynchronisierung und die Konfiguration Ihrer lokalen Dienste führen.

Verwenden Sie Ihr Google oder ASUS Konto, um Ihr Gerät einzurichten, wenn Sie kein Google oder ASUS Konto haben, gehen Sie voran und erstellen Sie eins.

Google-Konto

Mit einem Google Konto können Sie diese Android OS-Funktionen in vollem Umfang nutzen:

- Organisieren und sehen Sie alle Ihre Daten von überall.
- Sichern Sie alle Ihre Daten automatisch.
- Nutzen Sie Google-Services bequem von überall aus.

ASUS Konto

Mit einem ASUS-Konto können Sie folgende Vorteile genießen:

- Personalisierter ASUS Support Service und Garantie-Erweiterung für registrierte Produkte.
- Kostenlose 5 GB Cloud-Speicherplatz.
- Erhalten Sie die neuesten Geräte und Firmware-Updates.

HINWEIS: Mit dem Setup-Assistent können Sie Ihr Gerät auch jederzeit ganz nach Ihren Wünschen neu konfigurieren. Tippen Sie im Startbildschirm auf  > **Setup Wizard** (Einrichtungsassistent).

Erhaltungstipps für Akkuleistung

Die Akkukapazität ist die Lebensdauer Ihres ASUS Tablets. Hier sind ein paar Erhaltungstipps für die Akkuleistung, die helfen die Leistung Ihres Akkus zu bewahren.

- Schließen Sie alle laufenden Apps, die nicht benutzt werden.
- Drücken Sie bei Nichtgebrauch den Netzschalter, um das Gerät in den Ruhezustand zu schalten.
- Aktivieren Sie Smart Saving in der Power Saver App.
- Wählen Sie bei Audio den intelligenten Modus.
- Verringern Sie die Bildschirmhelligkeit.
- Halten Sie die Lautstärke der Lautsprecher auf ein niedriges Niveau.
- Deaktivieren Sie die WLAN-Funktion.
- Deaktivieren Sie die Bluetooth-Funktion.
- Deaktivieren Sie die PlayTo-Funktion..
- Deaktivieren Sie GPS.
- Deaktivieren Sie die Bildschirm automatisch drehen -Funktion.
- Deaktivieren Sie alle Auto-Sync-Funktionen in Ihrem Gerät.

Touchscreen verwenden

Nutzen Sie diese Gesten am Touchscreen zum Ausführen von Apps, zum Zugreifen auf einige Einstellungen und zum Navigieren Ihres ASUS Tablet..

Apps starten und Elemente auswählen

Wählen Sie eine der folgenden Optionen:

- Wenn Sie eine App starten möchten, tippen Sie einfach darauf.
- Zum Auswählen eines Elementes, beispielsweise der Dateimanager-App, tippen Sie einfach auf das Symbol.



Elemente verschieben und löschen

Wählen Sie eine der folgenden Optionen:

- Zum Verschieben einer App oder eines Widgets halten Sie das Element angetippt (also antippen, den Finger aber nicht wieder abheben) und ziehen es mit dem Finger an die gewünschte Stelle.
- Halten Sie eine App oder ein Widget zum Löschen vom Startbildschirm angetippt, ziehen Sie sie/es dann auf  **Remove (Entfernen).**



Auf Seiten oder in Bildschirmen navigieren

Wählen Sie eine der folgenden Optionen:

- Wischen Sie mit dem Finger nach links oder rechts, wenn Sie zwischen Bildschirmen wechseln oder eine Galerie mit Bildern durchblättern möchten.
- Wischen Sie mit dem Finger nach oben oder unten, wenn Sie auf Internetseiten oder in Listen aufwärts oder abwärts blättern möchten.

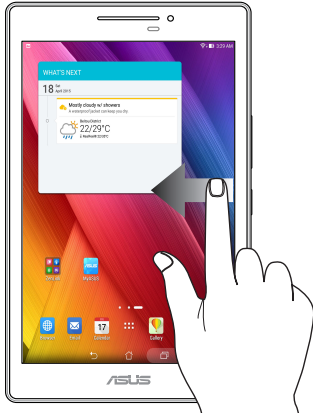

Vergrößern

Ziehen Sie zwei Finger auf dem Touchpanel zum Vergrößern eines Bildes in Gallery (Galerie) oder Maps (Karten) bzw. zum Vergrößern einer Webseite auseinander.

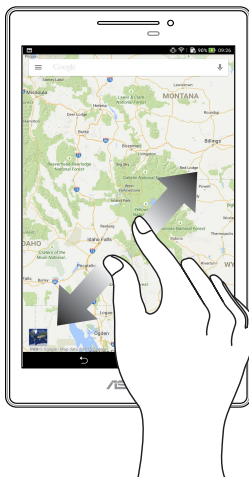

Verkleinern

Führen Sie zwei Finger auf dem Touchpanel zum Verkleinern eines Bildes in Gallery (Galerie) oder Maps (Karten) bzw. zum Verkleinern einer Webseite zusammen.



ZenMotion

Wenn Ihr Touchscreen ausgeschaltet ist, können Sie im Handumdrehen mit einfachen und intuitiven Gesten Apps an Ihrem ASUS Tablet ausführen, indem Sie einfach ein Alphabet schreiben.

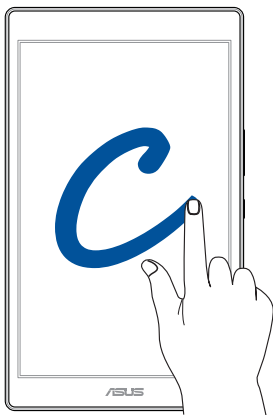

Gesten	Nur WLAN-Modelle	3G / LTE- (Modelle (Telefonfunktion))
C	Kamera	Kamera
S	Kalender	Nachricht
V	Galerie	Wähler
W	Browser	Browser
Z	ASUS Booster	ASUS Booster
e	E-Mail	E-Mail

Es gibt keinen Platz wie Zuhause

2

HINWEIS: Die tatsächlich am Bildschirm angezeigten Apps können je nach Modell variieren. Die folgenden Bildschirmaufnahmen dienen nur der Veranschaulichung.

Zen Home-Funktionen

Home-Bildschirm

Erhalten Sie Erinnerungen an wichtige Ereignisse, App und System-Updates, Wettervorhersagen und SMS-Nachrichten von Leuten, die wirklich wichtig für Sie sind, direkt von Ihrem Home-Bildschirm.



Streichen Sie im Home-Bildschirm nach links oder rechts, um den erweiterten Startbildschirm anzuzeigen..

HINWEIS: Wenn Sie Ihren Startbildschirm mit weiteren Seiten ergänzen möchten, sehen Sie [Erweiterter Startbildschirm](#).

Die Benachrichtigungssymbole

Diese Symbole werden in der Statusleiste angezeigt und informieren Sie über den aktuellen Status Ihres ASUS Tablets.



Mobilnetzwerk (bei ausgewählten Modellen)

Zeigt die Signalstärke Ihres Mobilnetzwerks.



Mitteilungen (bei ausgewählten Modellen)

Dieses Symbol zeigt, dass Sie eine ungelesene Mitteilung haben.



Wi-Fi-Verbindung

Zeigt die Signalstärke Ihrer Wi-Fi-Verbindung.



Akkustand

Zeigt den Akkustand Ihres ASUS Tablet..



MicroSD-Karte

Zeigt, dass eine microSD-Karte in Ihrem ASUS Tablet eingesteckt ist..



Screenshots

Zeigt, dass Sie eine Bildschirmaufnahme von Ihrem ASUS Tablet gemacht haben..



Flugzeugmodus

Zeigt, dass sich Ihr ASUS Tablet im Flugzeugmodus befindet..



Wi-Fi-Hotspot

Zeigt, dass der WLAN-Hotspot Ihres ASUS Tablet aktiviert ist..



Smart Saving-Modus

Zeigt, dass der Smart Saving-Modus aktiviert ist.

HINWEIS: Mehr dazu erfahren Sie hier: [Power Saver](#).



Ton-aus-Modus

Zeigt, dass der Lautlos-Modus aktiviert ist.



Vibrationsmodus

Zeigt, dass der Vibrationsmodus aktiviert ist.



Download-Status

Zeigt den Downloadstatus einer App oder Datei.



Bluelight Filter Mode (Blaulichtfiltermodus)

Zeigt an, dass der Blaulichtfiltermodus aktiviert ist.

HINWEIS: Weitere Einzelheiten finden Sie hier: [Bluelight Filter mode \(Blaulichtfiltermodus\)](#).

Startbildschirm individuell anpassen

Prägen Sie Ihre eigene Persönlichkeit auf Ihren Home-Bildschirm. Wählen Sie ein attraktives Design als Hintergrund, Fügen Sie Verknüpfungen für den schnellen Zugriff zu Ihrem Lieblingsapps hinzu, und fügen Sie Widgets, für einen kurzen Überblick über wichtige Informationen, hinzu. Sie können auch weitere Seiten hinzufügen, sodass Sie mehr Apps oder Widgets auf dem Home-Bildschirm hinzufügen können und schnelleren Zugriff haben.



Apps Verknüpfungen

App-Verknüpfungen machen es leicht, oft genutzte Apps schnell und bequem direkt über den Startbildschirm abzurufen. Sie können Apps hinzufügen, entfernen oder in einem Ordner gruppieren.

App-Verknüpfungen hinzufügen

Fügen Sie Verknüpfungen hinzu, um schnell auf häufig verwendete App zuzugreifen, direkt von Ihrem Home-Bildschirm.

1. Tippen Sie und halten Sie einen leeren Bereich auf Ihrem Home-Bildschirm und wählen Sie **Apps**.
2. Tippen Sie am Bildschirm Alle Apps auf das App-Symbol und ziehen es auf den Startbildschirm.

App-Verknüpfungen entfernen

Von Ihrem Home-Bildschirm, tippen und halten Sie eine App, dann ziehen Sie diese zu  **Remove (Entfernen)** oben auf Ihrem Bildschirm. Vom Startbildschirm entfernte Apps bleiben übrigens im Alle-Apps-Bildschirm erhalten.

App-Verknüpfungen in einem Ordner gruppieren

Sie können Ordner zum Organisieren von Verknüpfungen an Ihrem Startbildschirm erstellen.

1. Tippen Sie am Startbildschirm auf eine App oder Verknüpfung und ziehen Sie diese auf eine andere App, bis ein schwarzer Kreis erscheint.
2. Tippen Sie auf den neuen Ordner, tippen Sie dann auf **Namenloser Ordner**; nun können Sie dem Ordner einen Namen geben.

Widgets

Sie können auch Widgets (das sind kleine, dynamische Apps) in Ihrem Startbildschirm unterbringen. Widgets ermöglichen es, auf einen Blick wichtige Informationen anzuzeigen – zum Beispiel Wettervorhersage, Kalenderereignisse, Akkustand und vieles mehr.

Widgets hinzufügen

Um ein Widget hinzuzufügen:

1. Tippen Sie und halten Sie einen leeren Bereich auf Ihrem Home-Bildschirm und wählen Sie **Widgets**.
2. Von Widgets, tippen und halten Sie ein Widget, dann ziehen Sie dieses in einen leeren Bereich auf Ihrem Home-Bildschirm.

Widgets entfernen

Von Ihrem Home-Bildschirm, tippen und halten Sie eine App, dann ziehen Sie diese zu  **Remove (Entfernen)** oben auf Ihrem Bildschirm.

Hinweis: Sie können auch  an Ihrem Startbildschirm zur Anzeige von All Apps (Alle Apps) und Widgets antippen.

Bildschirmhintergründe

Lassen Sie Ihre Apps, Symbole und andere Zen Elemente auf einem ansprechend gestalteten Bildschirmhintergrund sitzen. Sie können eine durchscheinenden Hintergrund-Tönung für Lesbarkeit und Klarheit hinzufügen. Sie können auch einen animierten Bildschirmhintergrund auswählen, um Ihren Bildschirm lebendig zu machen.



Anwenden von Bildschirmhintergrund und Hintergrund-Tönung

Um Bildschirmhintergrund und Hintergrund-Tönung anzuwenden:

1. Tippen Sie und halten Sie einen leeren Bereich auf Ihrem Home-Bildschirm und wählen Sie **Bildschirmhintergründe**.
2. Wählen Sie die Position für Ihr Hintergrundbild: **Home screen (Startbildschirm)**, **Lock screen (Sperrbildschirm)** oder **Home screen and Lock screen (Startbildschirm und Sperrbildschirm)**. Wenn Sie keine Hintergrund-Tönung zu Ihrem Bildschirmhintergrund hinzufügen möchten, fahren Sie mit Schritt 5 fort.
3. Kreuzen Sie **Hintergrund-Tönung** an, dann passen Sie die Transparenzstufe an.
4. Tippen Sie auf  und wählen eine Farbe.
5. Wählen Sie einen Bildschirmhintergrund, tippen Sie dann auf **Übernehmen**.

Anwendung eines animierten Bildschirmhintergrunds

So wenden Sie einen animierten Bildschirmhintergrund an:



1. Tippen Sie und halten Sie einen leeren Bereich auf Ihrem Home-Bildschirm und wählen Sie **Bildschirmhintergründe**.
2. Wählen Sie, wo Sie Ihren Bildschirmhintergrund wollen: auf dem **Home-Bildschirm**, oder **Home-Bildschirm und Sperrbildschirm**.
3. Wählen Sie einen animierten Bildschirmhintergrund, tippen Sie dann auf **Übernehmen**.

HINWEIS: Sie können Ihr Hintergrundbild auch unter  > **Settings (Einstellungen)** > **Display (Anzeige)** **einrichten**.

Erweiterter Startbildschirm

Startbildschirm erweitern

Sie können Ihren Startbildschirm um weitere Seiten ergänzen, zusätzliche App-Verknüpfungen und Widgets darauf ablegen.



1. Halten Sie eine leere Stelle Ihres Startbildschirms angetippt, wählen Sie dann **Seite bearbeiten**.
2. Tippen Sie zum Hinzufügen einer neuen Seite auf . Wenn Sie einen erweiterten Startbildschirm wieder löschen möchten, wählen Sie diesen aus, anschließend ziehen Sie ihn auf das Papierkorbsymbol .

Einfacher Modus

Navigieren Sie Ihr ASUS Tablet mühelos mit dem Easy Mode (Einfach-Modus), einer intuitiven Benutzeroberfläche mit großen Symbolen, Schaltflächen und Buchstaben für bessere Lesbarkeit und eine angenehmere Nutzererfahrung. Im Einfachen Modus können Sie auch direkt auf Hauptanwendungen wie Anrufen, Mitteilungen senden und dergleichen zugreifen.

Einfachen Modus aktivieren

So aktivieren Sie den Einfachen Modus:

1. Rufen Sie die Einstellungen auf eine der folgenden Weisen auf:
 - Starten Sie die Schnelleinstellungen, tippen Sie dann .
 - Tippen Sie auf  > Einstellungen.
2. Blättern Sie in den **Einstellungen** etwas nach unten, wählen Sie **Einfacher Modus**.
3. Stellen Sie den Einfacher-Modus-Schieber auf **EIN** ein.

Apps Verknüpfungen hinzufügen

Im Einfachen Modus können Sie bis zu 12 App-Verknüpfungen auf dem Startbildschirm unterbringen.

1. Wischen Sie im Startbildschirm nach rechts, tippen Sie dann auf **+**.
2. Wählen Sie im Alle-Apps-Bildschirm die App aus, die Sie hinzufügen möchten.

Verknüpfungen entfernen

Führen Sie folgende Schritte aus:

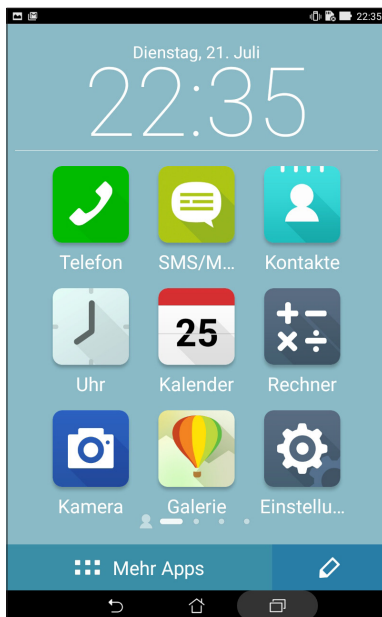

1. Tippen Sie auf , wählen Sie dann die App(s), die Sie aus der Liste entfernen möchten.
2. Tippen Sie zum Entfernen der App-Verknüpfung auf **Delete (Löschen)**.



Datum und Uhrzeit einstellen

Standardmäßig wird die Datums- und Zeitanzeige an Ihrem Startbildschirm automatisch synchronisiert, wenn Sie mit dem Internet verbunden sind.

So ändern Sie Datums- und Zeiteinstellungen:



1. Rufen Sie die Einstellungen auf eine der folgenden Weisen auf:
 - Starten Sie die Schnelleinstellungen, tippen Sie dann .
 - Tippen Sie auf  > **Einstellungen**.
2. Blättern Sie am **Settings (Einstellungen)**-Bildschirm nach unten, wählen Sie **Date & time (Datum & Uhrzeit)**.
3. Wählen Sie **Automatic date & time (Automatische Datums- und Zeitangabe)** ab.
4. Wählen Sie die Zeitzone, stellen Sie Datum und Uhrzeit manuell ein.
5. Sie können hier auch das veraltete 12-Stunden-Format auswählen, wenn Ihnen danach ist.
6. Wählen Sie das Format, in dem das Datum angezeigt werden soll.

HINWEIS: Lesen Sie auch [Tracking](#).

Klingeltöne und Benachrichtigungstöne einstellen

Legen Sie die akustischen Signale für Benachrichtigungen, wie Mitteilungen, eMails und Ereignisalarme, fest. Außerdem können Sie die Berührungsgerausche und das Geräusch der Bildschirmsperre aktivieren oder deaktivieren.

So stellen Sie die Tonsignale ein:

1. Rufen Sie die Einstellungen auf eine der folgenden Weisen auf:
 - Starten Sie die Schnelleinstellungen, tippen Sie dann .
 - Tippen Sie auf  > **Einstellungen**.
2. Blättern Sie am Bildschirm Settings (Einstellungen) nach unten, wählen Sie **Sound & notification (Ton und Benachrichtigung)**.
3. Stellen Sie die Toneinstellungen nach Geschmack ein.

Schnelleinstellungen

Das Fenster Quick settings (Schnelleinstellungen) bietet mit nur einer Berührung Zugriff auf einige WLAN-Funktionen und Einstellungen Ihres ASUS Tablet.. Die einzelnen Features werden durch eine Schaltfläche dargestellt.

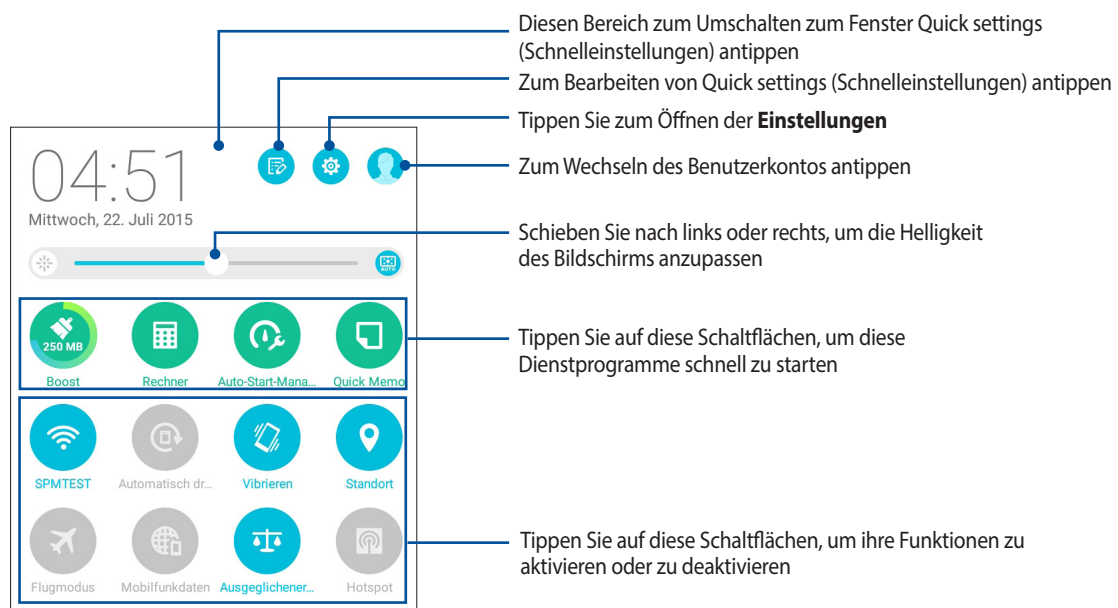

Streichen Sie zum Einblenden des Fensters Quick settings (Schnelleinstellungen) mit zwei Fingern vom oberen Bildschirmrand Ihres ASUS Tablet nach unten.

HINWEIS: Eine blaue Schaltfläche zeigt an, dass das Feature derzeit aktiviert ist, während eine graue Schaltfläche ein deaktiviertes Feature angibt. Die grünen Schaltflächen stehen für individuelle Dienstprogramme, die Sie direkt über die Schnelleinstellungen aufrufen können.



Hinzufügen oder Entfernen von Schaltflächen

Hinzufügen oder Entfernen von vorhandenen Schaltflächen aus dem ASUS Schnelleinstellungen Benachrichtigungsfeld:

1. Starten Sie die Schnelleinstellungen, tippen Sie dann .
 2. Tippen Sie auf das Kontrollkästchen neben der Funktion, zum Hinzufügen oder Entfernen aus dem ASUS Schnelleinstellungen Benachrichtigungsfeld.
-
- HINWEIS:** Ein aktiviertes Kontrollkästchen bedeutet, dass das Feature über das ASUS Schnelleinstellungen Benachrichtigungsfeld erreichbar ist, während ein nicht angekreuztes Feld das Gegenteil bedeutet.
3. Tippen Sie zum Zurückkehren und Anzeigen des aktuellen ASUS-Schnelleinstellungen-Benachrichtigungsfensters auf .

Systembenachrichtigungen

In den Systembenachrichtigungen sehen Sie die neuesten Aktualisierungen und Systemänderungen Ihres ASUS Tablet.. Die meisten dieser Änderungen betreffen Daten und System.

Wischen Sie zum Einblenden des Fensters System notifications (Systembenachrichtigungen) von der oberen linken Bildschirmcke Ihres ASUS Tablet nach unten.

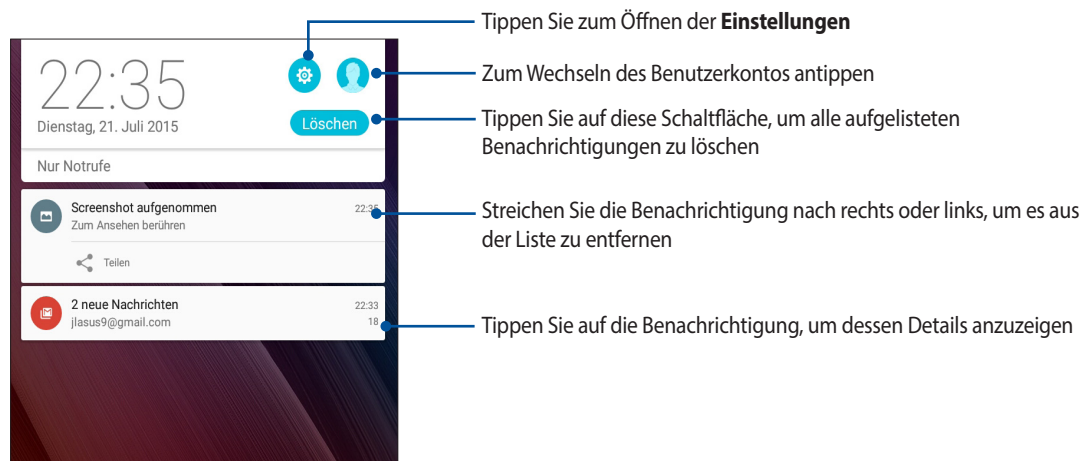

Sperrbildschirm

Standardmäßig erscheint der Sperrbildschirm nach dem Einschalten des Geräts und beim Aufwachen aus dem Schlafmodus. Vom Sperrbildschirm aus können Sie mit dem Android-System Ihres Geräts fortfahren, indem Sie auf Ihrem Touchscreen wischen.

Der Sperrbildschirm des Geräts kann auch angepasst werden, um Zugriff auf Ihre mobilen Daten und Apps zu regulieren.

Ihren Sperrbildschirm anpassen

Wenn Sie die Sperrbildschirmeinstellungen aus den Standardoptionen **Wischen** ändern möchten, beziehen Sie sich auf die folgenden Schritte:

1. Starten Sie die Schnelleinstellungen, tippen Sie dann .
2. Am **Einstellungen**-Bildschirm nach unten blättern und **Bildschirm sperren** wählen.

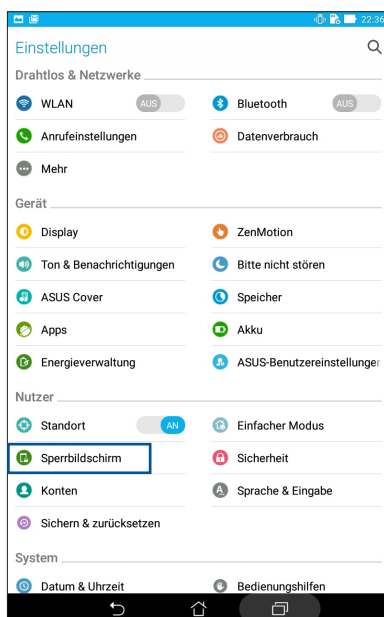

3. Am nächsten Bildschirm **Bildschirmsperre** antippen.

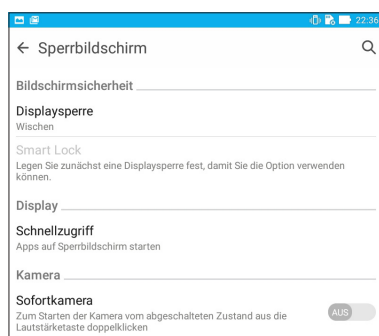

4. Tippen Sie auf die Bildschirmsperre-Option, die Sie verwenden möchten.

HINWEIS: Mehr dazu erfahren Sie hier: [Ihr ASUS Tablet absichern](#).

Schnellzugriffschaltflächen anpassen

Ab Werk werden Schnellzugriffschaltflächen für folgende Apps im Sperrbildschirm angezeigt: Telefon, Messaging und Kamera. Mit den folgenden Schritten ändern Sie die Standardeinstellungen und legen Schaltflächen zum Starten anderer Apps im Sperrbildschirm an:

1. Starten Sie die Schnelleinstellungen, tippen Sie dann .
2. Am **Einstellungen**-Bildschirm nach unten blättern und **Bildschirm sperren** wählen.
3. Tippen Sie auf **Schnellzugriff**.
4. Im Schnellzugriff-Bildschirm wählen Sie aus, welche Schaltfläche Sie anpassen möchten.



5. Tippen Sie auf die App, mit der Sie die ausgewählte Schnellzugriffschaltfläche belegen möchten.

HINWEIS: Blättern Sie zum Anzeigen sämtlicher möglichen Apps durch die App-Liste.

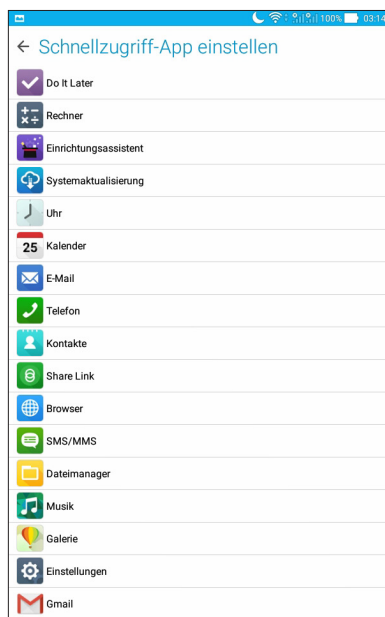



Sprachsuche

Machen Sie Sprachbefehle für Ihr ASUS Tablet, dann schauen Sie zu, wie es zuhört und mit der Sprachsuche App handelt. Mit der Sprachsuche können Sie Sprachbefehle geben, um Folgendes zu erreichen:

- Suche nach Daten und Informationen online oder auf dem ASUS Tablet
- Starten von Apps auf Ihrem ASUS Tablet
- Erhalten Sie Wegbeschreibungen zu einem Ort

WICHTIG! Ihr ASUS Tablet benötigt eine Internetverbindung, um diese Funktion nutzen zu können.

Sprachsuche starten

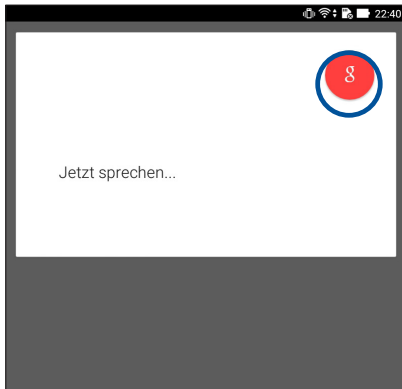

1. Starten Sie die App Voice Search (Sprachgesteuerte Suche) auf eine der folgenden Weisen:
 - Tippen Sie in der Google-Suchleiste auf .
 - Tippen Sie auf  > **Voice Search (Sprachgesteuerte Suche)**.
2. Sobald das Mikrofon-Symbol rot wird, beginnen Sie Ihren Sprachbefehl.



HINWEIS: Sprechen Sie deutlich und verwenden Sie kurze Sätze, wenn im Gespräch mit dem ASUS Tablet. Es hilft auch, Ihre Befehle mit einem Verb, mit Bezug zu der ASUS Tablet-Funktion, zu starten.

Anpassen der Sprachsuchergebnisse aus der Tablet Suchegruppe

Wenn Sie Parameter für die Sprachsuchergebnisse aus Ihrem Google Konto und den gesammelten Daten des ASUS Tablets festlegen möchten, können Sie dies mithilfe der folgenden Schritte tun:

1. Tippen Sie am Startbildschirm Ihres ASUS Tablet auf  > **Voice Search (Sprachgesteuerte Suche)**..
2. Tippen Sie auf  > **Einstellungen**.

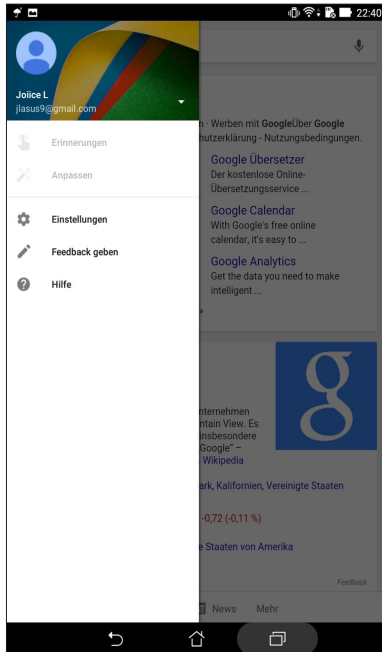

3. **Tablet search (Tablet-Suche)** antippen..
4. Tippen Sie auf Tablet Suche, dann kreuzen Sie das Kästchen der Suchgruppen, die Sie als Quelle einbeziehen möchten, wenn Sie **Sprachsuche** verwenden.

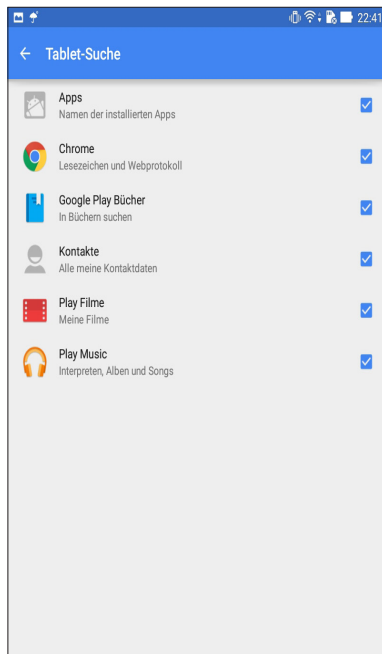

Stilvoll telefonieren (bei bestimmten Modellen)



Anrufe tätigen

Ihr ASUS Tablet bietet viele Möglichkeiten zum Absetzen eines Anrufs.. Rufen Sie Ihre Freunde aus der Kontaktliste an, nutzen Sie die intelligentes Wählen für schnelle Anrufe oder legen Sie eine Kurzwahl für besonders häufig angerufene Kontakte an.

HINWEIS: Organisieren Sie Ihre Kontakte in der Kontakte-App. Details dazu erfahren Sie unter [Kontakte verwalten](#).

Starten der Phone-App

So starten Sie die Telefon-App im Startbildschirm:

- Klicken Sie auf .
- Klicken Sie auf  > **Phone**.

Eine Telefonnummer wählen

1. Nutzen Sie zum direkten Wählen einer Telefonnummer die App Telefon.
2. Tippen Sie im Startbildschirm auf **Asus** > **Kontakte**, tippen Sie dann auf die Zifferntasten.

HINWEIS: Die Kennzeichnungen der Anrufschaltflächen können je nach Einstellung Ihrer microSIM-Karten variieren.

Nebenstellen anrufen

Wenn Sie eine Nebenstelle anrufen möchten, können Sie die üblichen Sprachansagen mit den folgenden Schritten überspringen.

Wählen von Nebenstellenummern bestätigen

Sie können eine Abfrage einer Nebenstellenummer nach dem Wählen der Hauptnummer einfügen.

1. Geben Sie die Hauptnummer in der Telefon-App ein.
2. Halten Sie zum Einfügen einer Bestätigungsansage # angetippt; dies wird durch ein Semikolon (;) gekennzeichnet..
3. Tippen Sie bei Aufforderung zum Bestätigen der Durchwahlnummer auf Yes (Ja)..

Nebenstellen automatisch anwählen

Sie können nach dem Wählen der Hauptnummer eine kurze oder lange Pause einfügen, nach der die Nebenstellenummer automatisch gewählt wird.

1. Geben Sie die Hauptnummer in der Telefon-App ein.
2. Halten Sie zum Einfügen einer Pause * angetippt; dies wird durch ein Komma (,) gekennzeichnet..

HINWEIS: Wenn Sie eine längere Pause wünschen, halten Sie * erneut angetippt..

3. Geben Sie die Nebenstellenummer ein.
4. Tippen Sie zum Beenden des Anrufs auf .

Kontakte ganz bequem anrufen

Wenn Sie die ersten paar Ziffern oder Buchstaben eines Kontaktnamens eingeben, filtert der Intelligente Wähler die Ergebnisse, zeigt nur Einträge in Kontakten oder Anrufprotokollen an, die zu Ihrer Eingabe passen. Sie können auf einen Blick erkennen, ob sich die gewünschte Rufnummer in der Liste befindet, den Teilnehmern im Handumdrehen anrufen.

1. Starten Sie die Telefon-App, geben Sie dann die Rufnummer oder den Namen des Kontaktes ein.
2. Tippen Sie in der Liste mit möglichen Treffern auf den Kontakt, den Sie anrufen möchten. Falls der Kontakt nicht in der Liste erscheint, geben Sie bitte die vollständige Rufnummer oder den ganzen Namen des Kontaktes ein.

HINWEIS: Die Kennzeichnungen der Anrufschaftflächen können je nach Einstellung Ihrer microSIM-Karten variieren.

Kontakte per Kurzwahl anrufen

Mit Kurzwahl-tasten können Sie häufig angerufene Kontakte mit nur einer Berührung in der Telefon-App anrufen.

HINWEIS: Standardmäßig ist die Ziffer 1 für Ihre Mailbox reserviert.. Sie können Ihre Sprachmitteilungen durch Antippen der Ziffer 1 abrufen, wenn Sie diesen Service bei Ihrem Mobilfunkanbieter abonniert haben..

Kurzwahleinträge erstellen

Erstellen Sie einfach Kurzwahleinträge für besonders häufig angerufene Kontakte, die Sie den Ziffern **2 bis 9** zuordnen.

1. Führen Sie einen der folgenden Schritte in der Telefon-App aus:
 - Halten Sie eine Ziffer zwischen **2** und **9** angetippt, tippen Sie dann im Kurzwahl-Bestätigungsbildschirm auf **OK**.
 - Tippen Sie auf  > **Kurzwahl** zum Aufrufen des Kurzwahl-Bildschirms.
2. Wenn Sie einen Kontakt aus Ihrer Kontaktliste. Der ausgewählte Eintrag wird im Kurzwahl-Bildschirm gespeichert.

Kurzwahleinträge löschen

So löschen Sie einen Kurzwahleintrag:

1. Rufen Sie den Kurzwahl-Bildschirm auf, indem Sie in der Telefon-App auf  > **Kurzwahl** tippen.
2. Halten Sie den gewünschten Kurzwahleintrag angetippt, tippen Sie dann auf **Entfernen**.
3. Tippen Sie auf **OK**, wenn nach Ihrer Bestätigung gefragt wird.

Kurzwahleinträge austauschen



Sie können Kontakte, die einer Kurzwahl-taste zugewiesen wurden, durch andere Kontakte ersetzen.

1. Rufen Sie den Kurzwahl-Bildschirm auf, indem Sie in der Telefon-App auf  > **Kurzwahl** tippen.
2. Halten Sie den gewünschten Kurzwahleintrag angetippt, tippen Sie dann auf **Ersetzen**.
3. Wenn Sie einen Kontakt aus Ihrer Kontaktliste.
4. Tippen Sie auf **OK**, wenn nach Ihrer Bestätigung gefragt wird.

Zuhause anrufen

Wenn Sie sich gerade im Ausland aufhalten, gibt es eine praktische Möglichkeit, schnell und einfach zuhause anzurufen.

HINWEIS: Beachten Sie unbedingt eventuell anfallenden Roaming-Kosten, wenn Sie keine lokale SIM-Karte (fast immer eine gute, da sehr kostensparende Idee) nutzen. Lassen Sie sich von Ihrem Netzanbieter über Roaming-Kosten informieren, bevor Sie Roaming-Dienste nutzen, damit es kein böses Erwachen beim Eintreffen der nächsten Mobilfunkrechnung gibt.

1. Rufen Sie die Einstellungen auf eine der folgenden Weisen auf:
 - Starten Sie die Schnelleinstellungen, tippen Sie dann .
 - Tippen Sie auf  > **Einstellungen**.
2. Tippen Sie auf **Anrufeinstellungen** > **Zuhause anrufen**.
3. Markieren Sie **Zuhause anrufen**.
4. Tippen Sie auf **Zuhause-anrufen-Einstellungen**, wählen Sie die gewünschten Einstellungen, tippen Sie zum Abschluss auf **OK**.

HINWEIS: Informationen zu weiteren Anrufeinstellungen finden Sie unter [Anrufeinstellungen \(bei ausgewählten Modellen\)](#).

Über Kontakte-App anrufen



Nutzen Sie zum Absetzen eines Anrufs über Ihre Kontaktliste die App Kontakte.

1. Starten Sie die Kontakte-App.
2. Tippen Sie auf den Kontaktnamen, dann auf die Nummer, die Sie anrufen möchten.
3. Tippen Sie zum Beenden des Anrufs auf .

HINWEIS: Zur Anzeige aller Kontakte von allen Kontaktkonten tippen Sie auf die Anzeigende Kontakte-Auswahlliste und wählen alle Konten.

Favoritenkontakte anrufen

Wenn Sie einen Kontakt zu Ihrer Favoritenliste zufügen, können Sie diesen über die Telefon-App auch besonders schnell und einfach anrufen.



1. Starten Sie die Kontakte- oder die Telefon-App.
2. Tippen Sie zum Anzeigen Ihrer Favoritenliste auf , tippen Sie dann auf den Favoritenkontakt, den Sie anrufen möchten.
3. Tippen Sie zum Beenden des Anrufs auf .

Anrufe annehmen

Der Touchscreen Ihres ASUS Tablet leuchtet auf, wenn ein Anruf eingeht.. Die Anzeige des eingehenden Anrufs variiert ebenfalls je nach Status Ihres ASUS Tablets.

Anrufe annehmen

Es gibt je nach Status Ihres ASUS Tablets zwei Möglichkeiten zum Annehmen eines Anrufs:

- Wenn Sie Ihr Gerät gerade aktiv nutzen (das Display also eingeschaltet ist), tippen Sie zum Annehmen eines Anrufes auf **Annehmen**, zum Abweisen auf **Abweisen**.
- Falls Ihr Gerät gesperrt ist, ziehen Sie  zum Annehmen auf  und zum Verweigern auf .

Rückruf bei ankommenden Anrufen festlegen

Wenn Sie einen ankommenden Anruf gerade nicht annehmen können oder möchten, können Sie diesen als Später-anrufen-Aufgabe festlegen. Über die Später-erledigen-App können Sie sich dann in Ruhe darum kümmern.

1. Wenn Sie einen Anruf von einer Mobilrufnummer erhalten, wischen Sie von der unteren Bildschirmkante nach oben.
2. Tippen Sie auf **Ich kann gerade nicht telefonieren, ich rufe später zurück**. Ihr Anrufer wird per SMS informiert.
3. Zum Abrufen des Anrufes tippen Sie im Startbildschirm auf **Asus > Später erledigen**.



HINWEIS: Detailliertere Informationen zurückrufen finden Sie unter [Jetzt zurückrufen \(bei ausgewählten Modellen\)](#).

Anrufprotokolle verwenden

Mit den Anrufprotokollen können Sie verpasste Anrufer zurückrufen, Anrufe in der Kontaktliste speichern, lästige Anrufer blockieren und zuletzt angerufene Nummern oder Kontakte erneut anrufen.

Rückruf bei verpassten Anrufen festlegen



Sie können vermisste Anrufe als Später-anrufen-Aufgaben festlegen. Über die Später-erledigen-App können Sie solche verpassten Anrufe wieder abrufen und natürlich auch zurückrufen.

1. Zum Abrufen Ihrer Anrufprotokolle tippen Sie in der Telefon-App auf .
2. Wählen Sie einen Protokolleintrag, tippen Sie dann auf  **Später anrufen**.
3. Zum Abrufen des Anrufes tippen Sie im Startbildschirm auf **Asus > Später erledigen**.

HINWEIS: Detailliertere Informationen zurückrufen finden Sie unter [Jetzt zurückrufen \(bei ausgewählten Modellen\)](#).

Anrufe blockieren

Sie können Rufnummern aus dem Anrufprotokoll in Ihre Blockierliste übernehmen.

1. Zum Abrufen Ihrer Anrufprotokolle tippen Sie in der Telefon-App auf .
2. Wählen Sie die Nummer, diese blockieren möchten, tippen Sie dann auf  > **Zur Blockierliste hinzufügen**, tippen Sie zum Abschluss auf **OK**.

Anrufe als Kontakte speichern



Sie können Rufnummern aus dem Anrufprotokoll in Ihre Kontaktliste übernehmen.

1. Zum Abrufen Ihrer Anrufprotokolle tippen Sie in der Telefon-App auf .
2. Halten Sie einen Anruf im Anrufprotokoll angetippt, tippen Sie dann auf **Zu Kontakten hinzufügen**.
3. Tippen Sie zum Hinzufügen eines neuen Eintrags zu Ihrer Kontaktliste auf **Create new contact (Neuen Kontakt erstellen)**.

Wenn Sie die Rufnummer eines Kontaktes mit der neuen Nummer überschreiben oder eine neue Rufnummer ergänzen möchten, tippen Sie auf **Vorhandenen Kontakt ergänzen**, wählen den gewünschten Kontakt und tippen anschließend auf **OK**.

Zuletzt gewählte Nummer erneut anrufen (Wahlwiederholung)

So wählen Sie die zuletzt gewählte Rufnummer noch einmal:

1. Zum Abrufen Ihrer Anrufprotokolle tippen Sie in der Telefon-App auf .
2. Tippen Sie zum Anzeigen der zuletzt gewählten Nummer auf **Anrufen**, tippen Sie dann zur Wahlwiederholung noch einmal auf **Anrufen**.
3. Tippen Sie zum Beenden des Anrufs auf .

Weitere Anrufoptionen

Im laufenden Gespräch können Sie durch Antippen von  weitere Optionen aufrufen, die Ihnen während des Anrufes zur Verfügung stehen.



Mikrofon

Schaltet das Mikrofon beim aktiven Anruf ein und aus. Wenn das Mikrofon abgeschaltet ist, hören Sie den Anrufer nach wie vor, werden jedoch nicht selbst gehört.



Freisprechen

Schaltet den Telefonlautsprecher ein und aus.



Anruf halten

Hält den aktiven Anruf.



Telefonkonferenz

Wenn Ihr Mobilfunkanbieter Telefonkonferenzen unterstützt, können Sie weitere Gesprächsteilnehmer in das laufende Gespräch einbinden.

HINWEIS:

- Die mögliche Teilnehmeranzahl hängt von Ihrem Mobilfunkanbieter ab. Fragen Sie Ihren Mobilfunkanbieter einfach danach.
- Mehr zu Telefonkonferenzen erfahren Sie unter [Mehrere Anrufe gleichzeitig führen](#).



SuperNote

Startet die SuperNote-App, mit der Sie sich im laufenden Anruf Notizen machen können.

HINWEIS: Mehr dazu erfahren Sie hier: [SuperNote](#).



Aufnahme

Zeichnet den laufenden Anruf auf.

WICHTIG! In den meisten Ländern (selbstverständlich auch in Deutschland) müssen Sie Ihren Gesprächsteilnehmer vorher darauf hinweisen, dass Sie beabsichtigen, den Anruf aufzuzeichnen.

HINWEIS: Ausführliche Hinweise dazu finden Sie im Abschnitt [Anrufe aufzeichnen](#).

Mehrere Anrufe gleichzeitig führen

Ihr ASUS Tablet bietet den Komfort, zwei Anrufe gleichzeitig abzusetzen oder anzunehmen.. Zusätzlich können Sie Telefonkonferenzen nutzen – sehr praktisch für geschäftliche Besprechungen, zum Plaudern mit Freunden und für etliche weitere Zwecke.

Zusätzlichen Anruf annehmen

Wenn Sie während des Telefonierens mit Ihrem ASUS Tablet einen Signalton hören, zeigt dies einen weiteren eingehenden Anruf an.. Tippen Sie auf **Annehmen**, wenn Sie den neuen Anruf annehmen möchten.

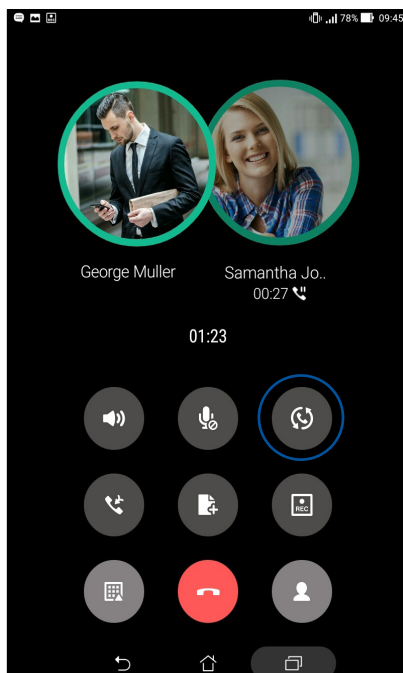

Zwischen Anrufen umschalten (Makeln)

Zum Umschalten zwischen laufenden Anrufen tippen Sie auf .





Telefonkonferenz starten

Ihr ASUS Tablet kann in Verbindung mit seiner GSM-Fähigkeit einen Konferenzanruf mit bis zu fünf (5) Personen einrichten.. Im laufenden Anruf können Sie weitere Kontakte hinzufügen, alle Anrufe zu einer Telefonkonferenz zusammenschließen.

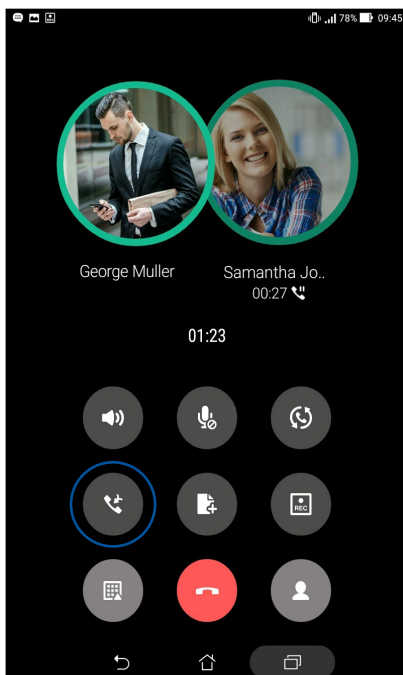
1. Rufen Sie einen Kontakt aus der Kontaktliste an oder wählen Sie eine Rufnummer. Warten Sie, bis der andere Teilnehmer Ihren Anruf angenommen hat.
2. Wenn die Verbindung steht, tippen Sie auf , dann tippen Sie einen Kontakt an oder wählen die Rufnummer eines Teilnehmers, den Sie in Ihre Telefonkonferenz einflechten möchte.
3. Tippen Sie zum Verbinden der Anrufe zu einer Telefonkonferenz auf .





4. Wenn Sie einen weiteren Teilnehmer einbinden möchten, tippen Sie zuerst auf , und fügen einen weiteren Teilnehmer hinzu, anschließend binden Sie den neuen Teilnehmer mit  in die laufende Telefonkonferenz ein. Wiederholen Sie diese Schritte mit sämtlichen weiteren Teilnehmern, die Sie in die Telefonkonferenz aufnehmen möchten.

Telefonkonferenzen verwalten

In einer laufenden Telefonkonferenz können Sie sich mit einem Teilnehmer zu einem Privatgespräch „zurückziehen“ oder Teilnehmer aus der laufenden Konferenz entfernen.

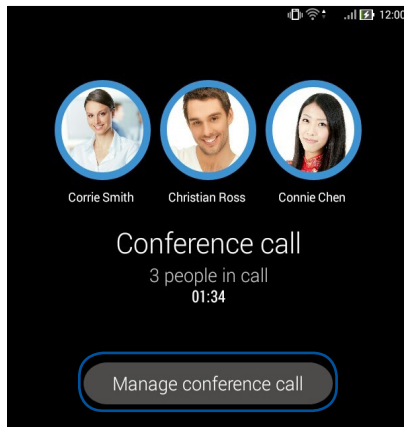
1. Tippen Sie im Telefonkonferenz-Bildschirm auf **Konferenz verwalten** – die Teilnehmer der Telefonkonferenz werden aufgelistet.



2. Wenn Sie einen Teilnehmer aus der Konferenz entfernen möchten, tippen Sie auf . Wenn Sie das Gespräch mit einem Teilnehmer komplett beenden möchten, tippen Sie auf .

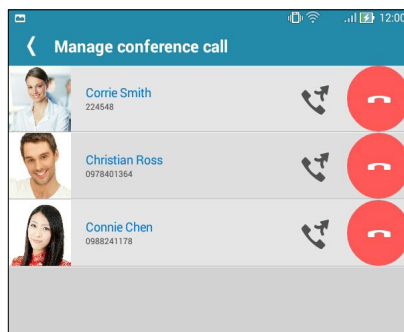

3. Mit  gelangen Sie wieder zum Telefonkonferenz-Bildschirm.



Anrufe aufzeichnen

Ihr ASUS Tablet ermöglicht Ihnen die Aufnahme einer Unterhaltung zur künftigen Bezugnahme oder Informationsverwahrung..

1. Rufen Sie einen Kontakt aus der Kontaktliste an oder wählen Sie eine Rufnummer.
2. Tippen Sie zum Aufzeichnen eines Anrufes auf .

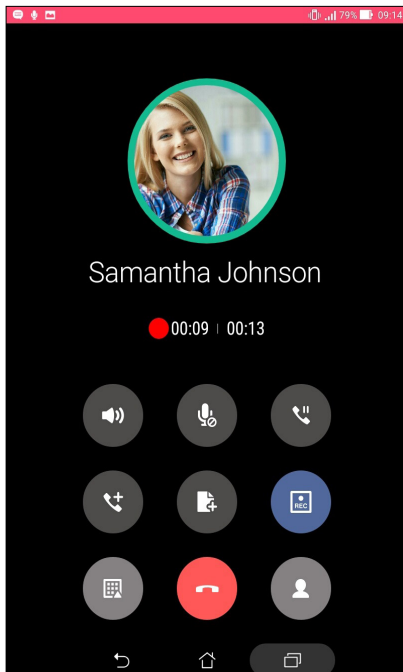
WICHTIG! Weisen Sie Ihren Gesprächsteilnehmer vor Beginn der Aufzeichnung auf Ihr Vorhaben hin.



3. Zum Stoppen der Aufzeichnung tippen Sie auf . Das Symbol  erscheint in der Benachrichtigungsleiste.
4. Zum Abspielen des aufgezeichneten Telefonates wischen Sie von der oberen linken Bildschirmecke nach unten, anschließend tippen Sie auf die Benachrichtigung **Anrufaufzeichnung gespeichert**.

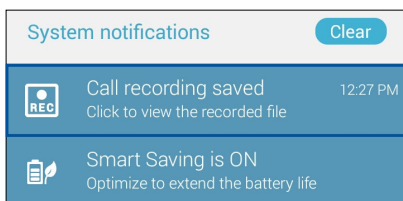

Kontakte verwalten

Organisieren Sie Ihre Kontakte, bleiben Sie in Verbindung – per Telefon (bei bestimmten Modellen), SMS (bei bestimmten Modellen), mit E-Mails oder über soziale Netzwerke. Fassen Sie Ihre Kontakte zu Favoriten zusammen, damit Ihre Lieblingskontakte immer schnell zur Hand sind, oder erklären Sie Kontakte zu VIPs, lassen Sie sich auf diese Weise bequem über kommende Ereignisse, verpasste Anrufe oder ungelesene Mitteilungen informieren.

Sie können ihre Kontakte auch mit E-Mail- oder Sozialnetzwerkkonten synchronisieren (also verknüpfen), Kontakte zum einfachen zentralen Zugriff verknüpfen oder Kontakte filtern, mit denen Sie in Verbindung bleiben möchten.

Kontakte-App starten

So starten Sie die Kontakte-App im Startbildschirm:

- Tippen Sie auf **ASUS > Kontakte**
- Tippen Sie auf  > **Kontakte**

Kontakteinstellungen

In den Kontakteinstellungen können Sie sich aussuchen, wie Ihre Kontakte angezeigt werden sollen. Zu den Anzeigoptionen zählen: Nur Kontakte mit Telefonnummer, Sortierung nach Vorname/Nachname oder Anzeige von Kontaktnamen mit dem Vornamen/Nachnamen zuerst. Zusätzlich können Sie auswählen, welches der folgenden Register im Kontakte-Bildschirm angezeigt wird: **Favoriten, Gruppen, VIPs**.

Zum Aufrufen der Kontakteinstellungen tippen Sie in der Kontakte-App auf  > **Einstellungen**.

Profil einrichten

Machen Sie sich Ihr ASUS Tablet wahrhaft zu eigen und richten Sie Ihre Profilinformationen ein..

1. Starten Sie die Kontakte-App, tippen Sie dann auf **Mein Profil einrichten** oder **ICH**.

HINWEIS: ME (Ich) erscheint, wenn Sie Ihr Google-Konto an Ihrem ASUS Tablet eingerichtet haben..

2. Tragen Sie die gewünschten Angaben ein, zum Beispiel Mobil- oder Festnetznummer. Wenn Sie weitere Angaben zufügen möchten, tippen Sie auf **Weiteres Feld hinzufügen**.
3. Wenn Sie alles Wichtige eingetragen haben, tippen Sie auf **Fertig**. Zum Abrufen Ihrer Profildaten rufen Sie die Schnelleinstellungen ab, indem Sie von der oberen rechten Bildschirmcke nach unten wischen, dann tippen Sie auf die Schaltfläche mit Ihrem Namen.

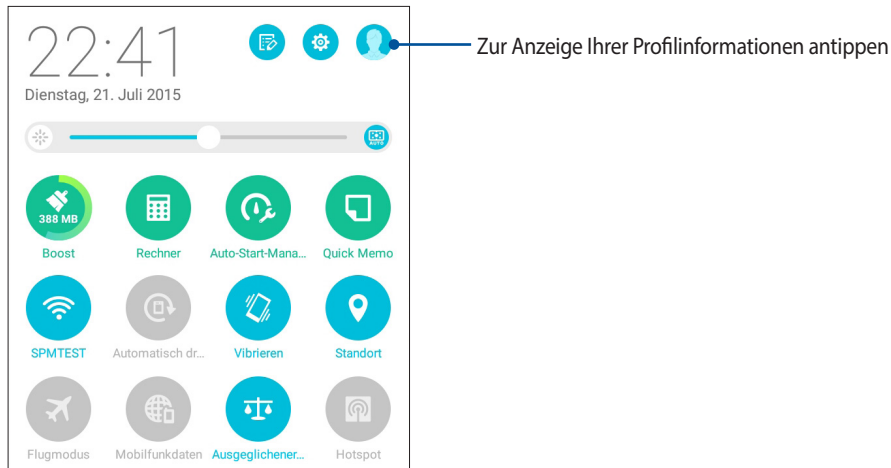

Kontakte hinzufügen

Fügen Sie berufliche, Google- oder andere E-Mail-Konten auf Ihrem Gerät hinzu, tragen Sie weitere wichtige Kontaktdaten wie Telefonnummern, E-Mail-Adressen, spezielle VIP-Ereignisse und mehr ein.

1. Starten Sie die Kontakte-App, tippen Sie dann auf **+**.
2. Wählen Sie **Gerät**.

HINWEIS:

- Sie können den Kontakt auch auf Ihrer SIM-Karte (bei ausgewählten Modellen) oder in Ihrem E-Mail-Konto speichern.
 - Wenn Sie noch kein E-Mail-Konto angelegt haben, tippen Sie auf **Konto hinzufügen** und legen ein Konto an.
-

3. Tragen Sie die notwendigen Angaben wie Mobil- oder Festnetznummer, E-Mail-Adresse ein, geben Sie bei Bedarf auch die Gruppe an, in die Sie den Kontakt aufnehmen möchten.
4. Wenn Sie alles eingetragen haben, danach weitere Kontaktnummern oder E-Mail-Adressen zufügen möchten, tippen Sie auf **Neu**.
5. Sofern Sie noch weitere Kontaktdaten ergänzen möchten, tippen Sie auf **Weiteres Feld hinzufügen**.
6. Wenn Sie alles Wichtige eingetragen haben, tippen Sie auf **Fertig**.

Kontakte mit Nebenstellenummern ergänzen

Sie können eine Durchwahlnummer zur Nummer eines Kontakts hinzufügen.

1. Füllen Sie am Bildschirm Add contact (Kontakt hinzufügen) die erforderlichen Felder aus..
2. Geben Sie im Feld Phone (Telefon) die Hauptrufnummer ein, tippen Sie dann auf **,** oder **;** und ergänzen Sie die Durchwahlnummer..

The screenshot shows the 'Kontakt hinzufügen' (Add contact) screen. At the top, there are 'Abbrechen' and 'Fertig' buttons. Below that, there's a 'Google-Kontakt' section with a dropdown menu showing 'jjasus9@gmail.com'. The 'Name' field is empty. Below that is 'Unternehmen hinzufügen'. The 'Telefon' section has a 'Telefon' field with a 'Mobil' dropdown. Below that is the 'E-Mail' section with an 'E-Mail' field and a 'Privat' dropdown. Below that is the 'Adresse' section with an 'Adresse' field and a 'Privat' dropdown. At the bottom, there's a numeric keypad with a comma key highlighted. The keypad also includes a backspace key and a 'Weiter' button.

HINWEIS:

- Trennen Sie Hauptrufnummer und Durchwahlnummer mit einem Komma „,“, wenn Sie die Sprachansage überspringen möchten..
 - Trennen Sie Hauptrufnummer und Durchwahlnummer mit einem Komma „;“, wenn Sie die Durchwahlnummer vor dem Anruf bestätigen möchten..
-

3. Tippen Sie auf **Fertig**, um die Änderungen zu speichern.

Kontaktprofile anpassen

Sie können Kontaktdaten bearbeiten, ein Foto hinzufügen, einen bestimmten Klingelton einstellen oder ein beliebiges Bild im Profil eines Kontaktes festlegen.

1. Starten Sie die Kontakte-App, wählen Sie dann den Kontakt, dessen Daten (oder dessen Profil) Sie bearbeiten oder anpassen möchten.
2. Nehmen Sie die gewünschten Änderungen auf der Profilseite des Kontaktes vor.

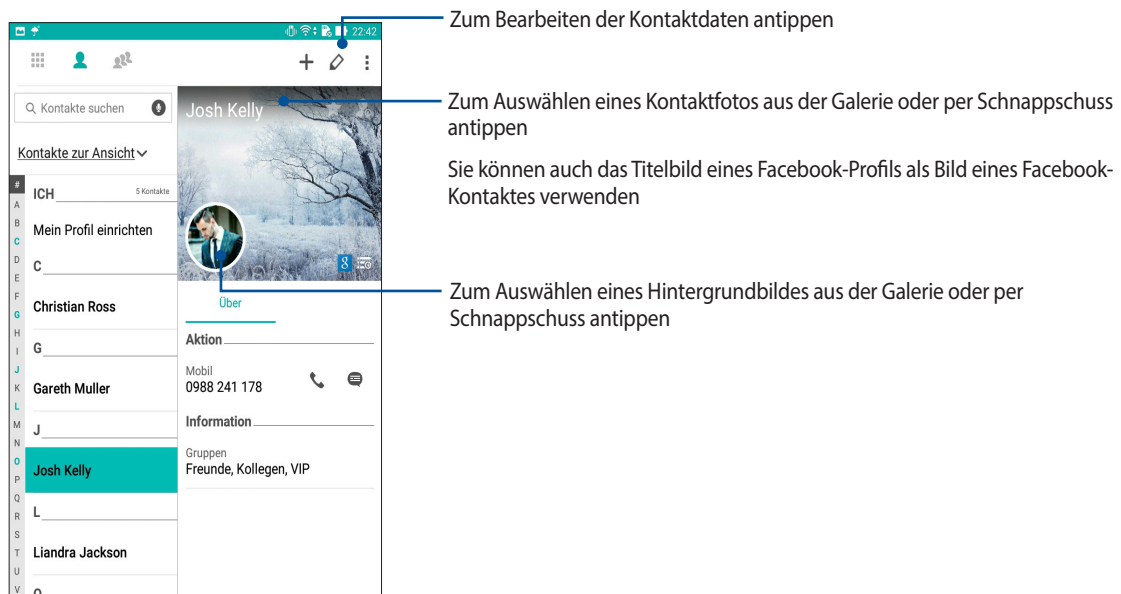

VIPs einrichten

Wenn Sie Kontakte als VIPs definieren, werden Sie über kommende Jahrestage, Geburtstage und andere wichtige Ereignisse informiert. Gruppieren Sie Ihre Kontakte als VIPs, wenn Sie über bevorstehende Jahrestage, Geburtstage und andere wichtige Anlässe informiert werden möchten. All diese Benachrichtigungen werden unter Demnächst und als Erinnerungen angezeigt.

HINWEIS: Mehr dazu erfahren Sie hier: [Was kommt als nächstes](#).



Ihre VIPs über den Startbildschirm der App Contacts (Kontakte) festlegen

So legen Sie Ihre VIPs über den Startbildschirm der App Contacts (Kontakte) fest:

1. Starten Sie die App Contacts (Kontakte), tippen und halten Sie den Kontakt, den Sie als VIP festlegen möchten, wählen Sie dann **Add to VIP group (Zur VIP-Gruppe hinzufügen)**.

Ihre VIPs über den Bildschirm Groups (Gruppen) festlegen

So legen Sie Ihre VIPs über den Bildschirm Groups (Gruppen) fest:

1. Starten Sie die Kontakte-App.
2. Klicken Sie auf  > **VIP**.
3. Tippen Sie im VIP-Bildschirm auf .
4. Wählen Sie die Kontakte, die Sie in den VIP-Stand erheben möchten, tippen Sie dann auf **Hinzufügen**. Die Kontakte werden Ihrer VIP-Liste zugefügt.

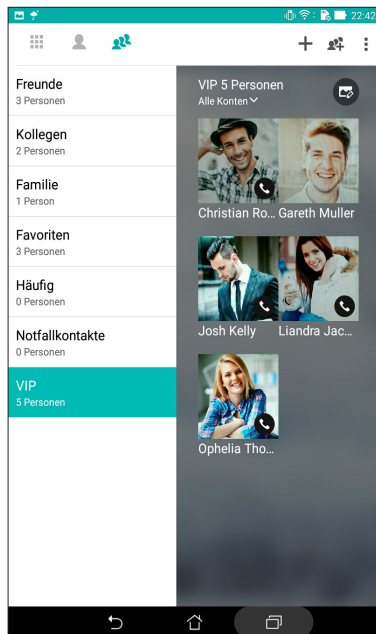

VIPs über den VIP-Bildschirm festlegen

So legen Sie VIPs über den VIP-Bildschirm fest:

1. Starten Sie die Kontakte-App.
2. Klicken Sie auf **★VIP**.
3. Tippen Sie im VIP-Bildschirm auf **+**.
4. Wählen Sie die Kontakte, die Sie in den VIP-Stand erheben möchten, tippen Sie dann auf **Hinzufügen**. Die Kontakte werden Ihrer VIP-Liste zugefügt.

Ereignisse zu VIP-Kontakten hinzufügen

Sie können VIPs Ereignisse hinzufügen – zum Beispiel Jahrestage, Geburtstage und andere wichtige Dinge.

1. Starten Sie die Kontakte-App, tippen Sie auf den Kontakt, dem Sie ein Ereignisdetails zufügen möchten, tippen Sie dann auf .
2. Im Kontaktdaten-Bildschirm tippen Sie auf **Weiteres Feld hinzufügen > Ereignisse**.

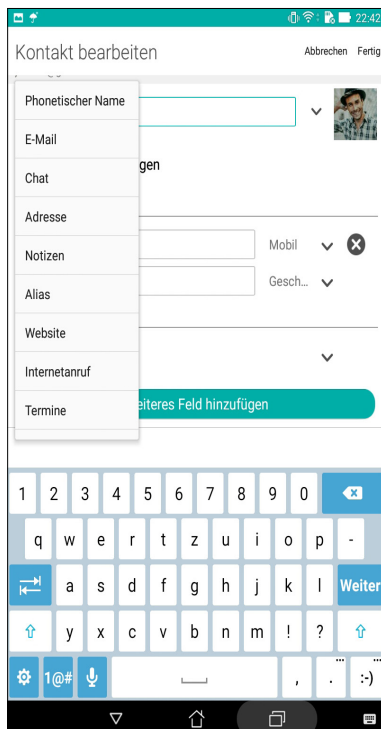

3. Wählen Sie das Datum des Ereignisses, tippen Sie dann auf **Festlegen**.
4. Achten Sie darauf, dass **VIP** im Gruppe-Feld ausgewählt ist. Tippen Sie zum Abschluss auf **Fertig**.
5. Besondere Ereignisse des Kontaktes werden als Ereignis im Kalender angezeigt. Wenn Sie an ein Ereignis erinnert werden möchten, legen Sie einfach eine Erinnerungszeit in der Kalender-App fest.

HINWEIS:

- Legen Sie Erinnerungszeiten für Ereignisse [Kalender](#) zum Erfahren [Was kommt als nächstes](#) Benachrichtigungen und Erinnerungen werden auch unter signalisiert.
- Neben dem Empfang von Hinweisen bezüglich bevorstehenden Ereignissen Neben dem Empfang von Hinweisen bezüglich bevorstehenden Ereignissen erhalten Sie von What's Next auch Benachrichtigungen über neue eMails/SMS-Nachrichten sowie verpasste Anrufe (bei ausgewählten Modellen). Mehr dazu erfahren Sie hier: [Was kommt als nächstes](#).

Favoritenkontakte erstellen

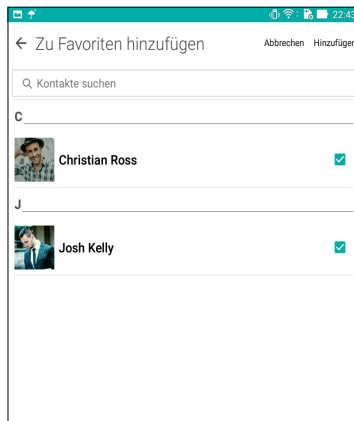

Legen Sie Ihre häufig genutzte Kontakte als Favoriten fest, damit Sie sie schnell über die App Contacts (Kontakte) lokalisieren können.

1. Starten Sie die Kontakte-App auf eine der folgenden Weisen:
 - a. Tippen Sie im Startbildschirm auf **Asus > Kontakte**.
 - b. Tippen Sie im Alle-Apps-Bildschirm auf **Kontakte**.
2. Tippen Sie am Bildschirm der App Contacts (Kontakte) auf  und dann auf **+**..
3. Wählen Sie die Kästchen der Kontakte, die Sie zu den Favoriten hinzufügen möchten..



4. Wenn fertig, klicken Sie auf **Hinzufügen**. Alle hinzugefügten Kontakte erscheinen am Bildschirm Favorites (Favoriten).

HINWEIS:

- Zum Aufrufen Ihrer Favoritenliste tippen Sie im Startbildschirm auf , anschließend tippen Sie auf . (bei bestimmten Modellen)
 - Ausführliche Hinweise dazu finden Sie im Abschnitt [Favoritenkontakte anrufen](#).
 - Sie können einen Favoritenkontakt auch als VIP definieren. Ausführliche Hinweise dazu finden Sie im Abschnitt [VIPs einrichten](#).
-

Kontakte importieren

Importieren Sie Ihre Kontakte und die jeweiligen Daten aus einer Kontaktquelle auf Ihr ASUS Tablet, in Ihr E-Mail-Konto oder auf eine Micro-SIM-Karte.

1. Tippen Sie auf **Asus > Kontakte**, anschließend auf  > **Kontakte verwalten**.
2. **Tippen Sie auf Importieren/exportieren**, wählen Sie dann zwischen folgenden Exportoptionen:
 - a. Von SIM-Karte importieren
 - b. Vom Speicher importieren
3. Tippen Sie, um die Kontakte von folgenden Konten zu wählen:
 - a. E-Mail Konto/en
 - b. Gerät
 - c. SIM-Karte (bei bestimmten Modellen)
4. Setzen Sie zur Auswahl der Kontakte, die Sie importieren möchten, Häkchen; tippen Sie anschließend auf **Import (Importieren)**.

Kontakte exportieren

Exportieren Sie Ihre Kontakte auf eines der Speicherkonten in Ihrem ASUS Tablet.

1. Tippen Sie auf **Asus > Kontakte**, anschließend auf  > **Kontakte verwalten**.
2. **Tippen Sie auf Importieren/exportieren**, wählen Sie dann zwischen folgenden Exportoptionen:
 - a. Auf SIM-Karte exportieren (bei bestimmten Modellen)
 - b. An Speicher exportieren
3. Tippen Sie, um die Kontakte von folgenden Konten zu wählen:
 - a. Alle Kontakte
 - b. E-Mail Konto/en
 - c. Gerät
 - d. SIM-Karte (bei bestimmten Modellen)
4. Wählen Sie die Kontakte, die Sie exportieren möchten.
5. Wenn fertig, klicken Sie auf **Exportieren**.

Blockierliste verwalten



Kontakte oder Rufnummern blockieren

Mit Ihrer persönlichen Blockierliste blockieren Sie Kontakte oder Rufnummern, die Sie mit unerwünschten Anrufen oder Mitteilungen nerven. Blockierte Anrufe und Mitteilungen werden in der Blockierliste archiviert.

1. Tippen Sie auf **Asus > Kontakte**, dann auf  > **Kontakte verwalten > Blockierliste**.
2. Tippen Sie auf **+** – nun stehen Ihnen diese Möglichkeiten zur Verfügung:
 - Tippen Sie zum Blockieren eines Kontakts auf **Choose from contacts (Aus Kontakten wählen)**, wählen Sie dann aus Ihrer Kontaktliste den Kontakt, den Sie blockieren möchten..
 - Tippen Sie zum Blockieren einer Nummer auf **Enter a number (Eine Nummer eingeben)**, geben Sie dann die Nummer ein, die Sie blockieren möchten..
3. Wenn fertig, klicken Sie auf **OK**.

Blockierte Kontakte oder Rufnummern wieder freigeben

Sie können blockierte Kontakte oder Rufnummern wieder aus der Blockierliste nehmen, so natürlich auch wieder Anrufe oder Mitteilungen von solchen Kontakten oder Rufnummern erhalten.

1. Tippen Sie auf **Asus > Kontakte**, dann auf  > **Kontakte verwalten > Blockierliste**.
2. Tippen Sie auf  > **Blockierten Eintrag entfernen**.
3. Wählen Sie den Kontakt oder die Nummer, dessen/deren Blockierung Sie aufheben möchten; tippen Sie dann auf **Remove from block list (Aus Sperrliste entfernen)** und anschließend auf **OK**.



Kontakte und soziale Netze

Wenn Sie Sozialnetzwerkkonten mit Ihren Kontakten verknüpfen, können Sie zugehörige Profile, Neuigkeiten und soziale Feeds im Handumdrehen abrufen. So bleiben Sie über die Aktivitäten Ihrer Kontakte in Echtzeit auf dem Laufenden.

WICHTIG! Bevor Sie Sozialnetzwerkkonten mit Ihren Kontakten verknüpfen können, müssen Sie sich an Ihrem Sozialnetzwerkkonto anmelden und dies über die Einstellungen synchronisieren, also verknüpfen.

Sozialnetzwerkkonto synchronisieren (verknüpfen)



Synchronisieren Sie Ihr Social-Networking-Konto zum Hinzufügen von Social-Networking-Konten Ihrer Kontakte mit Ihrem ASUS Tablet..

1. Führen Sie zum Aufrufen des Einstellungsbildschirms eine der folgenden Aktionen aus:
 - Starten Sie die Schnelleinstellungen, tippen Sie dann .
 - Tippen Sie auf  > Einstellungen.
2. Im Einstellungsbildschirm tippen Sie im Bereich „Konten“ auf Ihr Sozialnetzwerkkonto.
3. Zum Synchronisieren des Netzwerkkontos mit Ihren Kontakten markieren Sie **Kontakte**.
4. Nutzen Sie zum Absetzen eines Anrufs über Ihre Kontaktliste die App Kontakte.
5. Wenn lediglich Kontakte mit Sozialnetzwerkkonten angezeigt werden sollen, tippen Sie auf **Anzuzeigende Kontakte**, danach entfernen Sie die Markierungen der restlichen Kontaktquellen; so, dass nur noch Markierungen bei den gewünschten Sozialnetzwerken übrig bleiben.
6. Wenn Sie damit fertig sind, tippen Sie auf  oder eine beliebige andere Stelle auf dem Display.



Anrufprotokolle sichern/wiederherstellen (bei ausgewählten Modellen)

Speichern Sie Ihre Anrufprotokolle zur Verfolgung empfangener, abgesetzter und verpasster Anrufe auf Ihrem ASUS Tablet.. Sie können gespeicherte Anrufprotokolle zudem an Ihr Online-Speicherkonto oder über die auf Ihrem ASUS Tablet installierten eMail-Apps per eMail versenden..

Anrufprotokolle erstellen (bei ausgewählten Modellen)



1. Tippen Sie am Startbildschirm auf **Phone**, tippen sie dann zum Ausblenden des Tastenfeldes auf .
2. Tippen Sie auf  und dann auf Backup call log (Anrufprotokoll sichern).
3. Tippen Sie zum Speichern der Anrufprotokollsicherung in Ihrem ASUS Tablet auf **Backup call log to device (Anrufprotokoll auf Gerät sichern)**.. Tippen Sie zum Versenden der Anrufprotokollsicherung per E-Mail auf **Anrufprotokoll sichern und versenden**.
4. Geben Sie den Dateinamen Ihrer Sicherungsdatei ein, tippen Sie dann auf **OK**. Tippen Sie nach Abschluss der Sicherung auf **OK**.

Anrufprotokolle wiederherstellen (bei ausgewählten Modellen)

1. Tippen Sie am Startbildschirm auf **Phone**, tippen sie dann zum Ausblenden des Tastenfeldes auf .
2. Tippen Sie auf  und dann auf **Anrufprotokoll wiederherstellen**.
3. Wählen Sie eine Anrufprotokollsicherung, die Sie wiederherstellen möchten, tippen Sie dann auf **OK**.
4. Tippen Sie nach erfolgreicher Wiederherstellung des Anrufprotokolls auf **OK**. Tippen Sie zur Anzeige der wiederhergestellten Anrufprotokolle auf .

Anrufeinstellungen (bei ausgewählten Modellen)

Hier konfigurieren Sie Einstellungen für abgehende Anrufe, Anrufsperrn, Anrufe zuhause und mehr.

1. Führen Sie zum Aufrufen des Einstellungsbildschirms eine der folgenden Aktionen aus:
 - Starten Sie die Schnelleinstellungen, tippen Sie dann .
 - Tippen Sie auf  > **Einstellungen**.
2. Tippen Sie auf **Anrufeinstellungen**, wählen Sie dann unter den Einstellungen, die Sie konfigurieren möchten.

Einstellungen für ankommende Anrufe	
Klingelton	Legen Sie den Rufton für Ihre SIM-Karte fest.
Beim Klingeln vibrieren	Anwählen, wenn Ihr ASUS Tablet beim Klingeln vibrieren soll..
Anrufweiterleitung	Dieses Merkmal nutzen Sie, wenn Sie Anrufe unter folgenden Bedingungen an eine andere Rufnummer weiterleiten möchten: Immer weiterleiten, Bei Besetzt weiterleiten, Bei Nichtannahme weiterleiten und Bei Nichterreichbarkeit weiterleiten .
Anruf-abweisen-Mitteilung	Zum Auswählen oder Erstellen einer Mitteilung, die per SMS an den Anrufer geschickt wird, wenn Sie seinen Anruf nicht annehmen.
Headset-Einstellungen	Wenn Sie ein Bluetooth- oder kabelgebundenes Headset an Ihrem ASUS Tablet angeschlossen haben, können Sie zwischen automatischer Annahme und der Einstellung einer Wartezeit für eingehende Anrufe wählen..
Einstellungen für abgehende Anrufe	
Wähltastaturtöne	Wählen Sie aus, ob beim Wählen mit der Telefon-App Wähltöne zu hören sein sollen.
Verknüpfung der Alarm-Einstellungen	Zum Ein- und Ausschalten der Vibrationsrückmeldung bei Verbindungen.
Fest vorgegebene Nummern (FVN)	Diese Einstellungen nutzen Sie, wenn Sie abgehende Anrufe auf Rufnummern beschränken möchten, die entweder in Ihrer FVN-Liste enthalten sind oder die mit bestimmten Ziffern beginnen. Fragen Sie bei Ihrem Mobilfunkanbieter nach, ob FVN-Dienste (neudeutsch auch „FDN-Services“ genannt) bei Ihrer SIM-Karte unterstützt werden.
Zuhause anrufen	Zum Aktivieren und Konfigurieren Ihrer Zuhause-anrufen-Einstellungen. Mehr dazu erfahren Sie hier: Zuhause anrufen .
Sonstige Einstellungen	
Anrufdauer	Zeigt die Dauer eines Telefonates an. Die angezeigte Anrufdauer kann von den von Ihrem Mobilfunkanbieter erfassten Gesprächsdaten abweichen.
Sprachmailbox	Zum Konfigurieren Ihrer Sprachmailbox-Einstellungen – sofern ein solcher Dienst von Ihrem Mobilfunkanbieter unterstützt wird.
Weitere Einstellungen	
TTY-Modus	Zum Ein- und Ausschalten des TTY-Modus (die Abkürzung TTY steht für TeleTYpewriter), einer Kommunikationshilfe für taube Menschen.
Internettelefonie-Einstellungen	
SIP-Konten	Zur Einrichtung eines SIP-Kontos für Anrufe per Internet. Fragen Sie Ihren Mobilfunkanbieter, ob SIP-Konten möglich sind und wie Sie ein solches Konto nutzen können.
Internettelefonie verwenden	Hier legen Sie fest, auf welche Weise Anrufe über das Internet abgewickelt werden.

Mitteilungen und mehr senden

Messaging (Mitteilungen) (bei ausgewählten Modellen)



Mit Messaging (Mitteilungen) können Sie Nachrichten versenden und wichtige Mitteilungen von Ihren Kontakten auf einer der in Ihrem ASUS Tablet installierten SIM-Karten sofort oder zu einem späteren Zeitpunkt beantworten.. Zudem können Sie andere involvieren, indem Sie Ihre Mitteilungsketten oder Konversationen per E-Mail versenden.

Mitteilungen-App starten

So starten Sie die Mitteilungen-App im Startbildschirm:

- Klicken Sie auf .
- Tippen Sie auf  > **Mitteilungen**.

Mitteilungen senden



1. Starten Sie die Mitteilungen-App, tippen Sie dann auf .
2. Geben Sie im **An**-Feld die Nummer ein oder tippen Sie zur Auswahl eines Kontakts aus Ihrer Liste auf .
3. Beginnen Sie im Feld **Type message (Mitteilung eingeben)** mit dem Verfassen Ihrer Mitteilung.
4. Wenn Sie fertig sind, wählen Sie das SIM-Konto, über das Sie Ihre Mitteilung senden möchten.

Mitteilungen beantworten

1. Tippen Sie auf die Mitteilungsbenachrichtigung im Start- oder Sperrbildschirm.
2. Beginnen Sie im Feld **Type message (Mitteilung eingeben)** mit dem Verfassen Ihrer Mitteilung.
3. Wenn Sie fertig sind, wählen Sie das SIM-Konto, über das Sie Ihre Mitteilung senden möchten.



Mitteilungen blockieren

Sie können unerwünschte Mitteilungen („Spam“) wie Werbung oder Mitteilungen von unbekanntem Absendern blockieren.

1. Tippen Sie am **Home screen (Startbildschirm)** auf ; tippen Sie dann auf die Nachrichtenkette des Absenders, von dem Sie keine Mitteilungen erhalten möchten..
2. Tippen Sie auf  > **Blocked messages (Blockierte Mitteilungen)** und dann auf **Add to block list (Zur Sperrliste hinzufügen)**..
3. Tippen Sie zum Bestätigen auf **OK**..

Mitteilungsdialog weiterleiten (bei ausgewählten Modellen)

Sie können eine Mitteilungskette oder Konversation an Andere weiterleiten und einen Alarm zur Beantwortung einer wichtigen Mitteilung zu einem günstigeren Zeitpunkt einrichten.

1. Tippen Sie am **Startbildschirm** auf .
2. Tippen Sie auf die Nachrichtenkette und dann auf  > **Forward SMS conversation (SMS-Konversation weiterleiten)**.
3. Tippen Sie auf **Alles wählen** oder auf eine beliebige Mitteilung im Verlauf und anschließend auf **Weiterleiten**.
4. Tippen Sie im **An**-Feld zur Auswahl der E-Mail-Adresse oder Mobilnummer eines Kontakts auf .
5. Wenn Sie fertig sind, wählen Sie das SIM-Konto, über das Sie Ihre Mitteilung senden möchten. Die Konversation wird als MMS- (Multimedia Messaging Service) Mitteilung weitergeleitet.

HINWEIS:

- Stellen Sie sicher, dass Sie ein MMS-Abonnement bei Ihrem Mobilfunkanbieter haben.
- Stellen Sie sicher, dass der Datenzugriff an Ihrem Gerät aktiviert ist. Stellen Sie sicher, dass der Datenzugriff an Ihrem Gerät aktiviert ist. Tippen Sie am Startbildschirm auf  > **Einstellungen** > **Mehr** > **Mobilnetzwerke**, wählen Sie dann **Daten aktiviert**.
- Weiterleiten von Konversationen an andere fallen Gebühren für Mobildaten und Mitteilungen an.

Mitteilungen später beantworten (bei ausgewählten Modellen)

Sie können wichtige Mitteilungen als Später-antworten-Aufgaben markieren, zu einem Zeitpunkt Ihrer Wahl über die Später-erledigen-App darauf reagieren.

1. Tippen Sie am Mitteilungsbildschirm auf .
2. Tippen Sie auf **Später beantworten**. Die Mitteilung wird zu Ihren **Do It Later**-Aufgaben hinzugefügt.
3. Zum späteren Abrufen und Beantworten der Mitteilung tippen Sie im Startbildschirm auf **Asus** > **Später erledigen**.

HINWEIS: Weitere Hinweise zum Beantworten von Später-antworten-Mitteilungen finden Sie unter [Jetzt antworten \(bei ausgewählten Modellen\)](#).

Weitere Messaging-Optionen (bei ausgewählten Modellen)

Wenn Sie sich in einen aktiven Mitteilungsdialog befinden oder gerade eine Mitteilung schreiben, können Sie über  folgende weitere Optionen aufrufen.

Betreff hinzufügen	Einfach antippen und Ihrer Mitteilung einen Betreff (oder Titel) verleihen.
Smiley einfügen	Fügt einen Smiley oder ein Emoticon in Ihre Mitteilung ein.
Textvorlagen einfügen	Fügt vordefinierte Phrasen in Ihre Mitteilung ein.
Mitteilungen löschen	Tippen Sie auf diese Option, wählen Sie dann die Mitteilungen, die Sie aus dem Dialog löschen möchten.
Einstellungen	Mit dieser Option konfigurieren Sie die Mitteilungseinstellungen.

Kontaktdaten verknüpfen

Wenn Sie Sozialnetzwerk- oder E-Mail-Konten hinzufügen, werden diese Konten automatisch mit der Kontakte-App synchronisiert. Es kann vorkommen, dass manche Kontaktdaten an unterschiedlichen Stellen, mit verschiedenen Namensvariationen oder Spitznamen in der Kontakte-App erscheinen. Solche Angaben können Sie manuell verknüpfen und an einer Stelle oder in einem Profil zusammenfassen.

1. Halten Sie in der App Contacts (Kontakte) den Kontakt angetippt, dessen Informationen Sie verknüpfen möchten, wählen Sie dann Link contact (Kontakt verknüpfen).
2. Tippen Sie auf der Kontakt-Profilseite auf .
3. Wählen Sie alle Kontaktprofile, die Sie mit einem einzigen Profil verknüpfen möchten, tippen Sie dann auf **Verknüpfen**. Nun können Sie sich sämtliche Kontaktdaten in einem Profil zusammengefasst anschauen.

Omlet Chat

Omlet Chat ist eine offene App für Mitteilungen und mobile Freigabe, mit der Sie sich mit Ihren Freunden direkt austauschen können. Zusätzlich können Sie damit Dateien und andere Daten auf sichere Weise in Ihren privaten Cloud-Konten speichern.

HINWEIS:

- Omlet Chat App ist möglicherweise nur in einigen Ländern verfügbar.
 - Beim ersten Einsatz müssen Sie Omlet Chat zunächst über den Play Store aktualisieren. Zur Aktualisierung benötigen Sie ein Google-Konto.
-

Omlet Chat registrieren

Melden Sie sich mit einem der folgenden Konten am Omlet Chat an:

- Mobiltelefonnummer
- E-Mail Konto
- Gmail-Konto
- Facebook-Konto

Mit Ihrer Mobiltelefonnummer

So registrieren Sie sich per Mobiltelefonnummer:

1. Tippen Sie auf , dann auf **Omlet Chat**.
2. Wischen Sie im Anmeldebildschirm nach links, machen Sie sich mit den wichtigsten Omlet-Chat-Merkmalen vertraut. Wenn Sie sich sofort registrieren möchten, tippen Sie auf **Überspringen**.
3. Wählen Sie das Land, in dem Sie sich derzeit aufhalten, geben Sie Ihre Mobiltelefonnummer ein, tippen Sie dann auf **Weiter**. Sie erhalten anschließend eine SMS mit Ihrer persönlichen PIN.
4. Geben Sie den PIN ein, tippen Sie dann auf **Weiter**.
5. Geben Sie Ihren Namen ein und tippen Sie dann auf **Beginnen**.
6. Tippen Sie zum Aktualisieren Ihrer Freunde über Ihre Kontaktliste auf **OK! So wirds gemacht!!** Tu es! zur Aktualisierung Ihrer Freunde von Ihrer Kontaktliste. Wenn Sie Ihre Freunde manuell hinzufügen möchten, tippen Sie auf **Nein danke**.

HINWEIS: Ihre Omlet-Kontakte werden automatisch in die Kontakte-App integriert. Beziehen Sie sich auf diesen Abschnitt [Omlet-Kontakte in der Kontakte-App anzeigen](#) für weitere Einzelheiten.

Mit Ihrem Google™-Konto

So registrieren Sie sich mit Ihrem Google™-Konto:

1. Tippen Sie auf , dann auf **Omlet Chat**.
2. Tippen Sie im Anmeldebildschirm auf **Mit einem anderen Konto verbinden**, tippen Sie dann auf **Google**.
3. Tippen Sie auf **OK**, wenn Sie das Google-Konto Ihres Gerätes nutzen möchten.
4. Geben Sie Ihren Namen ein und tippen Sie dann auf **Beginnen**.
5. Tippen Sie zum Aktualisieren Ihrer Freunde über Ihre Kontaktliste auf **OK! So wirds gemacht!!** Tu es! zur Aktualisierung Ihrer Freunde von Ihrer Kontaktliste. Wenn Sie Ihre Freunde manuell hinzufügen möchten, tippen Sie auf **Nein danke**.

HINWEIS: Ihre Omlet-Kontakte werden automatisch in die Kontakte-App integriert. Beziehen Sie sich auf diesen Abschnitt [Omlet-Kontakte in der Kontakte-App anzeigen](#) für weitere Einzelheiten.

6. Tippen Sie zum Anzeigen des Omlet-Chat-Menüs auf .

Mit Ihrem E-Mail-Konto

So registrieren Sie sich mit Ihrem E-Mail-Konto:

1. Tippen Sie auf , dann auf **Omlet Chat**.
2. Tippen Sie im Anmeldebildschirm auf **Mit einem anderen Konto verbinden**, tippen Sie dann auf **E-Mail**.
3. Geben Sie Ihr E-Mail-Konto ein, tippen Sie dann auf **Weiter**. Omlet Chat App sendet eine Bestätigungsmail an Ihr E-Mail Konto.
4. Öffnen Sie in Ihrem E-Mail-Konto die Bestätigung-E-Mail von Omlet, tippen Sie dann zum Aktivieren Ihres Kontos auf den darin enthaltenen Link.
5. Geben Sie Ihren Namen ein und tippen Sie dann auf **Beginnen**.
6. Tippen Sie zum Aktualisieren Ihrer Freunde über Ihre Kontaktliste auf **OK! So wirds gemacht!!** Tu es! zur Aktualisierung Ihrer Freunde von Ihrer Kontaktliste. Wenn Sie Ihre Freunde manuell hinzufügen möchten, tippen Sie auf **Nein danke**.

HINWEIS: Ihre Omlet-Kontakte werden automatisch in die Kontakte-App integriert. Beziehen Sie sich auf diesen Abschnitt [Omlet-Kontakte in der Kontakte-App anzeigen](#) für weitere Einzelheiten.

7. Tippen Sie zum Anzeigen des Omlet-Chat-Menüs auf .

Mit Ihrem Facebook-Konto

So registrieren Sie sich mit Ihrem Facebook-Konto:

1. Tippen Sie auf , dann auf **Omlet Chat**.
2. Tippen Sie im Anmeldungs Bildschirm auf **Mit einem anderen Konto verbinden**, tippen Sie dann auf **Facebook**. Wenn Sie Facebook auswählen, bringt Omlet Chat App Sie zu Facebook, um sich mit Ihrem Facebook Konto anzumelden.
3. Melden Sie sich an Ihrem Facebook-Konto an, tippen Sie dann auf **OK**.
4. Geben Sie Ihren Namen ein und tippen Sie dann auf **Beginnen**.
5. Tippen Sie zum Aktualisieren Ihrer Freunde über Ihre Kontaktliste auf **OK! So wirds gemacht!!** Tu es! zur Aktualisierung Ihrer Freunde von Ihrer Kontaktliste. Wenn Sie Ihre Freunde manuell hinzufügen möchten, tippen Sie auf **Nein danke**.

HINWEIS: Ihre Omlet-Kontakte werden automatisch in die Kontakte-App integriert. Beziehen Sie sich auf diesen Abschnitt [Omlet-Kontakte in der Kontakte-App anzeigen](#) für weitere Einzelheiten.

6. Tippen Sie zum Anzeigen des Omlet-Chat-Menüs auf .

Omlet Einladungen senden



Laden Sie Ihre Freunde zum Omlet Chat ein: Senden Sie Ihnen einfach Omlet-Einladungen an ihre E-Mail-Adresse oder an ihr Facebook-Konto.

Omlet-Einladungen per Facebook versenden

So versenden Sie eine Omlet-Einladung über Facebook:



1. Tippen Sie im Omlet-Chat-Bildschirm auf  – das Omlet-Chat-Menü erscheint.
2. Tippen Sie auf **Kontakte**, anschließend auf **Freunde hinzufügen/einladen**.
3. Von Kontakte hinzufügen Bildschirm, tippen Sie **Einen Freund einladen**.
4. Melden Sie sich an Ihrem Facebook-Konto an, tippen Sie dann auf **OK**, damit Omlet Chat auf Ihr Konto zugreifen kann.
5. Tippen Sie zur Auswahl der gewünschten Kontakte auf +, anschließend auf **Senden**.

Omlet-Einladungen per E-Mail versenden

1. Tippen Sie im Omlet-Chat-Bildschirm auf  – das Omlet-Chat-Menü erscheint.
2. Tippen Sie auf **Kontakte**, anschließend auf **Freunde hinzufügen/einladen**.
3. Tippen Sie im Kontakte-hinzufügen Bildschirm auf **Freunde aus dem Adressbuch einladen**.
4. Wählen Sie die gewünschten Kontakte aus, tippen Sie dann auf .

Omlet Chat verwenden

Senden von Text und Multimedia-Nachrichten für eine lustige, kreative und interaktive Unterhaltung.
So starten Sie einen Dialog:

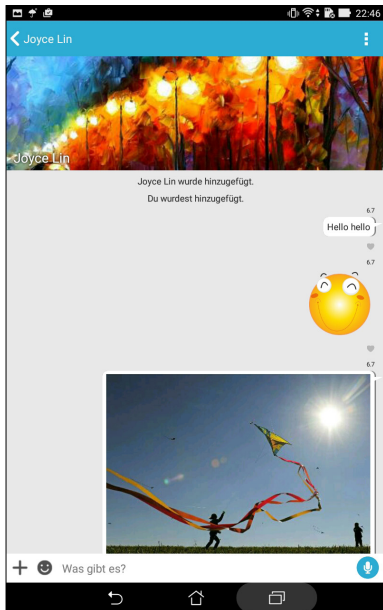

1. Tippen Sie im Omlet-Chat-Bildschirm auf  – das Omlet-Chat-Menü erscheint. Tippen Sie nun auf **Kontakte**.
2. Tippen Sie auf den Kontakt, mit dem Sie chatten möchten, anschließend tippen Sie auf .



Eine Chat-Nachricht senden

Geben Sie zum Senden einer Chat-Mitteilung Ihre Mitteilung in das Feld **What's up (Was liegt an?)** ein und tippen dann auf .

Eine Sprachnachricht senden

Tippen und halten Sie zum Versenden einer Sprachmitteilung , während Sie Ihre Nachricht sprechen; lassen Sie dann zum Senden  los.

Einen virtuellen Aufkleber senden

Tippen Sie zum Versenden eines virtuellen Stickers auf ; wählen Sie dann zwischen den verfügbaren virtuellen Stickers.

HINWEIS: Sie können mehr virtuelle Aufkleber vom Sticker Store herunterladen. Tippen Sie zum Herunterladen virtueller Sticker auf  >  und anschließend auf .

Schubladen-Apps

Beim Omlet Chat gibt es praktische Schubladen-Apps, mit denen Sie Multimediamedteilungen teilen und so noch viel mehr Spaß beim Unterhalten haben können.

Um diese Schubladen-Apps zu nutzen, tippen Sie im Chat-Dialog auf **+**, anschließend wählen Sie zum Versenden einer bestimmten Multimediamedteilung eine App aus der Auflistung.

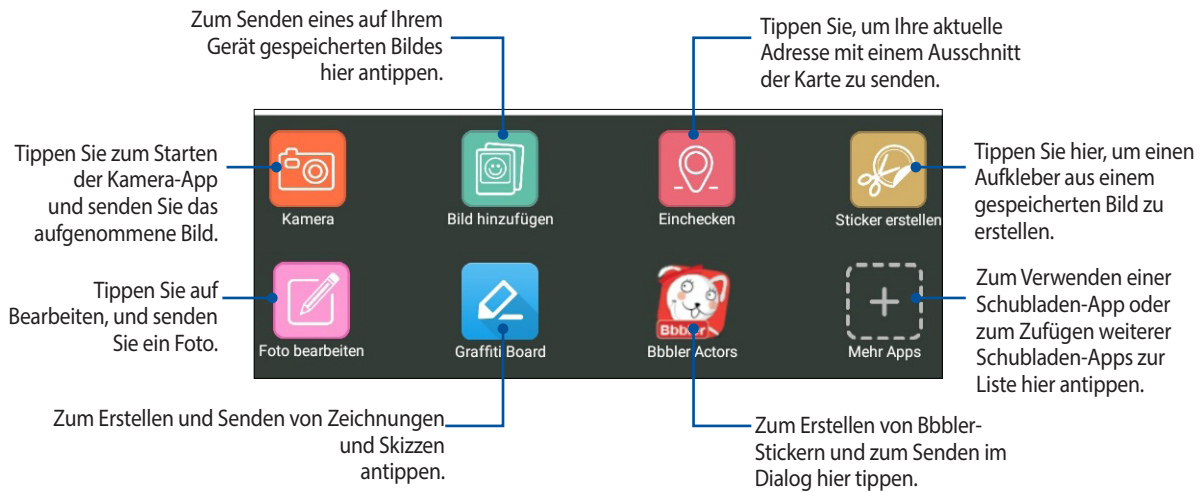

Mehr Schubladen-Apps

Neben den Standard-Apps gibt es auch noch weitere Apps, die Sie im Omlet Chat nutzen können. Tippen Sie im Chat-Dialog einfach auf **+**, tippen Sie dann auf **+** – schon werden weitere Schubladen-Apps angezeigt.

Weitere Schubladen-Apps verwenden

Wenn Sie andere Schubladen-Apps nutzen möchten, tippen Sie zunächst auf **+**, dann zum Starten auf die gewünschte App.

Weitere Schubladen-Apps zur Liste hinzufügen

Tippen Sie zur Anzeige weiterer Apps auf **+**, tippen Sie dann zum Anheften der App auf .

HINWEIS: Die Schubladen-Apps können je nach Standort variieren.

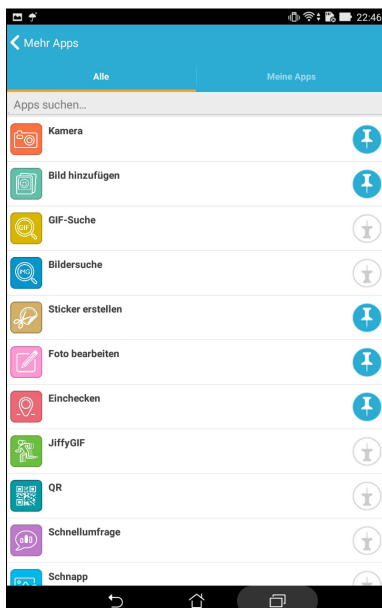

Geteilte Fotos mit der Galerie-App anzeigen

Im Omlet Chat geteilte Fotos werden sofort auf Ihrem Gerät gespeichert. Diese Fotos können Sie sich mit der Galerie-App ansehen.

So sehen Sie sich geteilte Fotos an:

1. Starten Sie die App Gallery (Galerie) auf eine der folgenden Weisen:
 - a. Tippen Sie am Startbildschirm auf **ASUS > Gallery (Galerie)**..
 - b. Tippen Sie am Bildschirm All Apps (Alle Apps) auf die App **Gallery (Galerie)**..
2. Tippen Sie im Hauptbildschirm der Galerie-App auf , wählen Sie dann unter folgenden Optionen:
 - a. Alle geteilten Fotos
 - b. Chatraum
 - c. Teiler

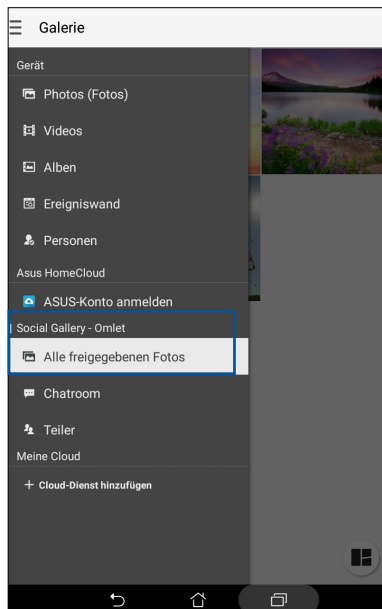

Alle geteilten Fotos ansehen

Zum Anzeigen sämtlicher Fotos, die von Ihnen und Ihren Omlet-Chat-Kontakten geteilt wurden, tippen Sie auf **Alle geteilten Fotos**.

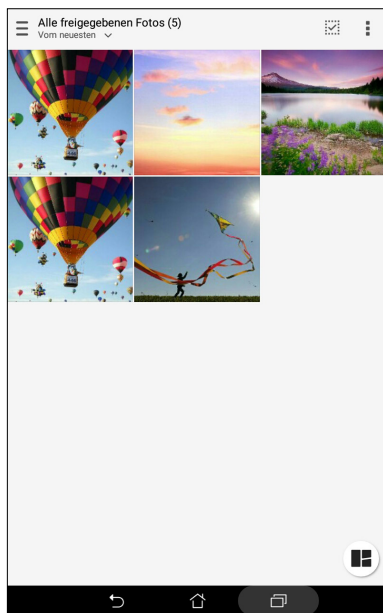

Geteilte Fotos nach Chatraum anzeigen

Wenn Sie sich nur Fotos anschauen möchten, die in einem Chatraum oder über einen sozialen Hotspot geteilt wurden, tippen Sie auf **Chatraum**.

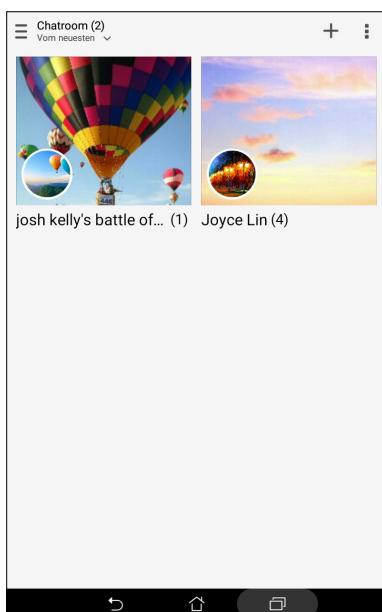

Geteilte Fotos nach Teiler ansehen

Tippen Sie auf **Teiler**, wenn nur Fotos von einem bestimmten Omlet-Chat-Kontakt angezeigt werden sollen.

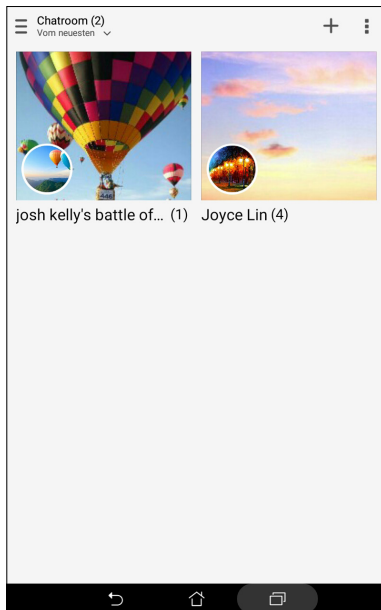

Omlet-Kontakte in der Kontakte-App anzeigen

Sie können sich Ihre Omlet-Kontakte nicht nur in der Omlet Chat-App anzeigen lassen – es ist auch möglich, Omlet-Kontakte über die Kontakte-App aufzurufen und einen Dialog zu starten. Die Integration Ihrer Omlet-Kontakte in der Kontakte-App macht es leicht, Ihre Omlet-Kontakte zu finden und einen Dialog zu beginnen, ohne zuerst die Omlet-Chat-App starten zu müssen.

So zeigen Sie Omlet-Kontakte in der Kontakte-App an:

1. Starten Sie die Kontakte-App auf eine der folgenden Weisen:
 - a. Tippen Sie im Startbildschirm auf **Asus > Kontakte**.
 - b. Tippen Sie im Alle-Apps-Bildschirm auf **Kontakte**.

2. Zum Anzeigen der Kontaktgruppen tippen Sie auf die **Anzuzeigende Kontakte**-Auswahlliste.

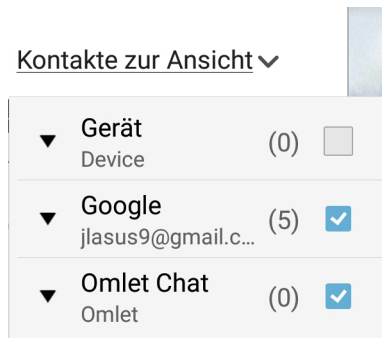

3. Wählen Sie alle Kontaktgruppen mit Ausnahme von **Omlet Chat** ab, tippen Sie dann auf eine beliebige Stelle.. Ihr Bildschirm Contacts (Kontakte) zeigt alle Omlet-Kontakte..
4. Tippen Sie zum Auswählen, zum Anzeigen der Kontaktdaten oder zum direkten Chatten mit dem jeweiligen Kontakt auf einen Omlet-Kontakt.

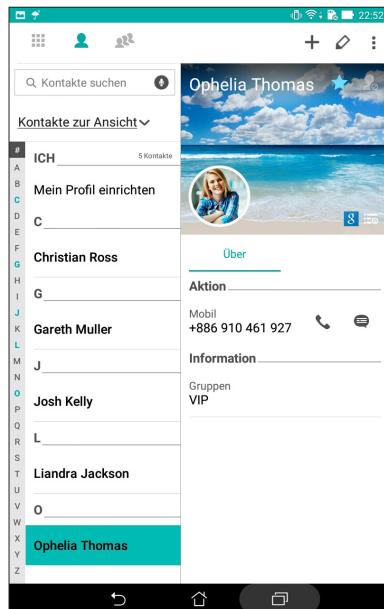

Omlet Chat mit der Cloud synchronisieren

Wenn Sie ein Dropbox-, Box- oder Baidu PCS Cloud-Konto nutzen, werden Ihre Dialoge und Chatprotokolle sofort und auf sichere Weise dorthin übertragen.

Bevor Omlet Chat Ihre Daten übertragen kann, müssen Sie Ihr Cloud-Konto zunächst mit der Omlet-Chat-App synchronisieren, also verknüpfen. Gehen Sie dazu wie folgt vor:

1. Tippen Sie im Omlet-Chat-Menü auf **Einstellungen**.
2. Tippen Sie auf **Cloud-Speicher**, wählen Sie dann aus folgenden Cloud-Diensten:
 - a. Dropbox
 - b. Box
 - c. Baidu PCS
 - d. OneDrive
 - e. Google Drive
3. Geben Sie zur Anmeldung an Ihrem Cloud-Konto Ihren Benutzernamen und Ihr Kennwort ein. Lassen Sie sich von den Hinweisen auf dem Bildschirm durch die Synchronisierung Ihres Cloud-Kontos mit der Omlet-Chat-App führen.

Kostbare Momente festhalten

4

HINWEIS: Die Bildschirmaufnahmen in diesem Kapitel dienen lediglich der Veranschaulichung.

Momente erfassen

Starten der Kamera-App

Nehmen Sie Bilder und Videos mit der Kamera-App Ihres ASUS Tablets auf. Beziehen Sie sich auf die unten genannten Schritte, um die Kamera-App zu öffnen.

Vom Sperrbildschirm

Ziehen Sie  nach unten, bis die App Kamera ausgeführt wird.

Vom Home-Bildschirm

Tippen Sie auf .

Die Lautstärketasten verwenden

Während Ihr Gerät im Schlaf-Modus ist, doppelklicken Sie auf die Lautstärketaste, um es aufzuwecken und sofort die Kamera-App zu starten.

HINWEIS: Bevor Sie mit der Lautstärketaste die App Camera (Kamera) starten, aktivieren Sie diese Funktion unter **Settings (Einstellungen) > Lock screen (Sperrbildschirm)**; dann schieben Sie **Instant camera (Sofortbildkamera)** auf **ON (Ein)**.

Verwenden der Kamera zum ersten Mal

Nach dem Starten der Kamera zum ersten Mal, werden zwei aufeinander folgende Features angezeigt, um Ihnen beim Einstieg zu helfen: Tutorial und Bild-Standorte.

Anleitung

Wenn Sie die Kamera des ASUS Tablets zum ersten Mal verwenden, begegnen Sie dem folgenden Tutorial-Bildschirm, nach dem Start der **Kamera** App. Beziehen Sie sich auf die folgenden Schritte, um von hier aus fortzufahren.

1. Tippen Sie auf dem Tutorial-Bildschirm auf **Überspringen**, wenn Sie es überspringen möchten, oder auf **Start** um das Tutorial zur Verwendung der Kamera anzusehen.
2. Wenn Sie auf eine dieser Optionen getippt haben, gelangen Sie zum Aufnahmeorte-merken-Bildschirm.

Aufnahmeorte

Wenn Sie den Einführungsbildschirm hinter sich gebracht haben, erscheint der Aufnahmeort-merken-Bildschirm – er hilft Ihnen, Ihre Fotos automatisch mit Angaben zum geographischen Standort (also mit GPS-Koordinaten) zu versehen. Beziehen Sie sich auf die folgenden Schritte, um von hier aus fortzufahren:

1. Tippen Sie im Aufnahmeort-merken-Bildschirm auf **Nein, danke**, wenn Sie gleich zum Kamerabildschirm wechseln möchten. Tippen Sie auf **Ja**, wenn Sie Ihre Fotos mit GPS-Koordinaten ergänzen möchten.
2. Schieben Sie **Standortzugriff** auf **EIN**, um die Standortmarkierungs-Funktion zu aktivieren.
3. Tippen Sie auf **Ich stimme zu** auf dem nächsten Bildschirm, um die Funktion vollständig zu aktivieren und zum Kameradisplay fortzufahren.

Kamera Startbildschirm

Die Kamera Ihres ASUS Tablet ist mit automatischen Szenenerkennungs- und automatischen Bildstabilisatorfunktionen ausgestattet.. Zusätzlich gibt es eine Videostabilisierung, die starkes Wackeln bei der Videoaufnahme verhindert.

Tippen Sie auf die Symbole, um mit der Verwendung der Kamera zu beginnen und entdecken Sie die Bild und Video-Funktionen von Ihrem ASUS Tablet.

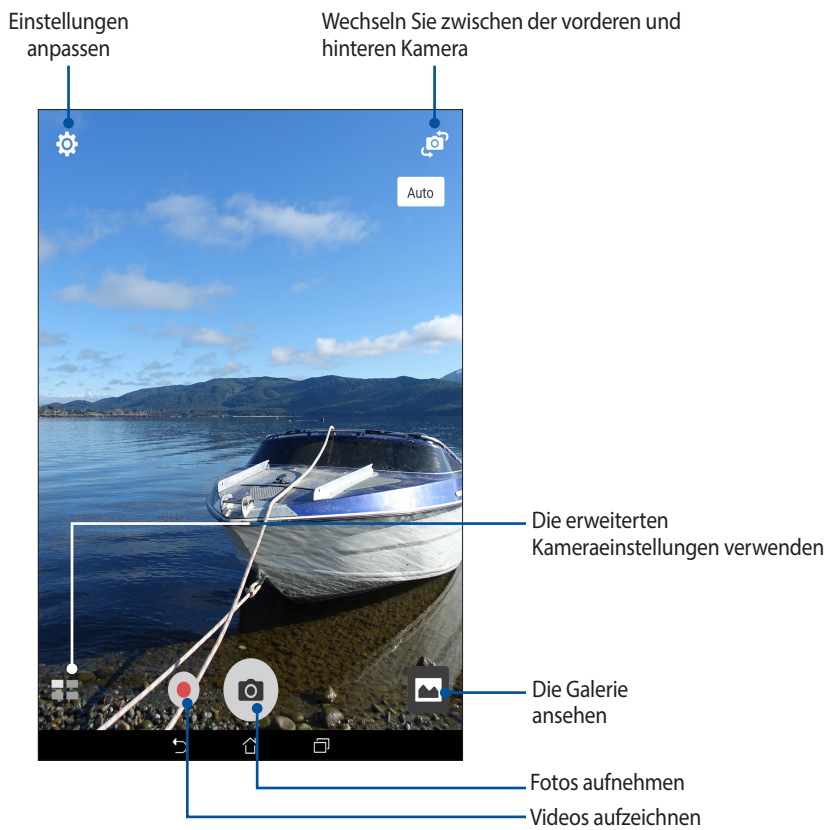

Bildeinstellungen

Passen Sie das Aussehen Ihrer aufgezeichneten Bilder an, durch das Konfigurieren der Kamera-Einstellungen, mit den folgenden Schritten.

WICHTIG! Übernehmen Sie die Einstellungen zunächst, bevor Sie Bilder aufnehmen.



1. Tippen Sie am Kamera-Startbildschirm auf  > .
2. Scrollen Sie nach unten, und konfigurieren Sie die verfügbaren Optionen.

Image (Bild)

Konfigurieren Sie die Bildqualität mit diesen Optionen.

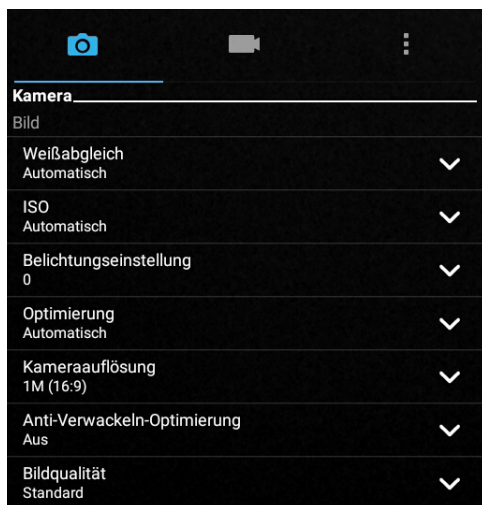

Aufnahmemodus

Stellen Sie Ihre Verschlussgeschwindigkeit auf **Timer-Modus** ein, aktivieren Sie **Touch shutter (Berührungsauslöser)** oder ändern Sie die **Burst (Sequenz)-Geschwindigkeit** unter dieser Option.

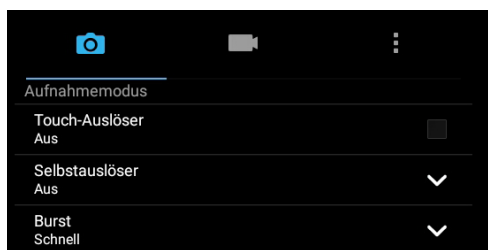

Fokus & Belichtung

Aktivieren Sie **Touch auto-exposure (Berührungsgesteuerte automatische Belichtung)** oder **Face detection (Gesichtserkennung)**, oder stellen Sie **Metering mode (Messmodus)** und **Focus mode (Fokusmodus)** unter dieser Option ein.

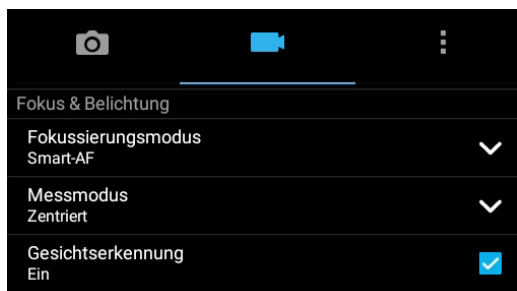

Videoeinstellungen

Passen Sie das Aussehen Ihrer aufgezeichneten Videos an, durch das Konfigurieren der Kamera-Einstellungen, mit den folgenden Schritten.

WICHTIG! Übernehmen Sie die Einstellungen zunächst, bevor Sie Bilder aufnehmen.



1. Tippen Sie am Kamera-Startbildschirm auf  > .
2. Scrollen Sie nach unten, und konfigurieren Sie die verfügbaren Optionen.

Image (Bild)

Konfigurieren Sie die Videoqualität mit diesen Optionen.

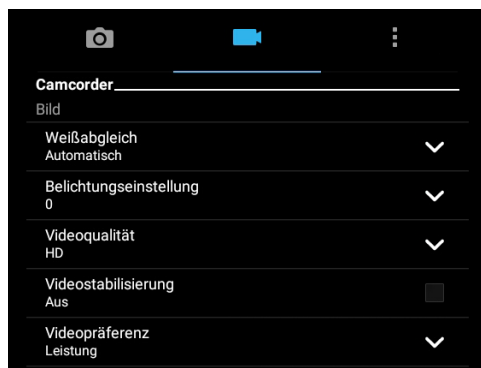

Fokus & Belichtung

Aktivieren Sie **Touch automatische Belichtung** unter dieser Option.



Erweiterte Kamerafunktionen



Entdecken Sie neue Möglichkeiten für das Aufnehmen von Bildern oder Videos und machen Sie aufgenommenen Momente ganz besonders mit den hochentwickelten Kamera-Features des ASUS Tablets.

WICHTIG! Übernehmen Sie die Einstellungen zunächst, bevor Sie Bilder aufnehmen. Verfügbare Funktionen variieren je nach Modell.

HDR

Die High-Dynamic-Range (HDR) Funktion erlaubt Ihnen detailliertere Bilder, für wenig Licht und sehr kontrastreichen Szenen, aufzunehmen. HDR wird empfohlen für den Einsatz beim Fotografieren von hell beleuchteten Standorten, es hilft beim Ausgleichen der Farben auf deinem Bild.



Erfassen von HDR Fotos

1. Tippen Sie am Startbildschirm der App Camera (Kamera) auf  > **HDR**.
2. Tippen Sie zum Starten der HDR-Fotoaufnahme auf .

Verschönerung



Haben Sie Spaß, während und nach der Aufnahme von Fotos von Ihrer Familie und Freunden, mit der Verschönerungs-Funktion von Ihrem ASUS Tablet. Wenn aktiviert, ermöglicht diese Funktion Schönheitsverbesserungen am Gesicht des Motives vorzunehmen, bevor Sie den Auslöser drücken.

Erfassung der Verschönerungsfotos

1. Auf dem Kamera Startbildschirm, tippen Sie auf  > **Verschönerung**.
2. Passen Sie mit  die Beautification (Verschönerung)-Einstellungen zur Übernahme auf das Foto an.
3. Tippen Sie zum Starten der Fotoaufnahme auf .

HINWEIS: Ziehen Sie  zum Festlegen eines Countdown-Timers nach oben.



Beautification (Verschönerung) auf Fotos anwenden

1. Tippen Sie zur Vorschau des Fotos und zur Anzeige der Beautification (Verschönerung)-Einstellungen auf das Miniaturbild.
2. Tippen Sie auf das Foto und , wählen Sie durch Tippen auf Ihre bevorzugte Beautification (Verschönerung)-Funktion, tippen Sie dann zum Speichern des Fotos auf .



Low light (Schwachtes Licht) (bei ausgewählten Modellen)

Mit PixelMaster wird die Lichtempfindlichkeit Ihrer Kamera zur Steigerung der Rauschreduzierung und zur Steigerung des Farbkontrasts um bis zu 200 % um bis zu 400 % erhöht. Nutzen Sie diesen Modus zum Transformieren eines beliebigen Objekts in ein großartiges Foto oder Video; mit oder ohne ausreichende natürliche Beleuchtung.

Fotos mit der Funktion Low light (Schwachtes Licht) aufnehmen

1. Tippen Sie am Startbildschirm der App Camera (Kamera) auf  > **Low light (Geringe Beleuchtung)**.
2. Tippen Sie zum Starten der Fotoaufnahme auf .

Videos mit der Funktion Low light (Schwachtes Licht) aufnehmen



1. Tippen Sie am Startbildschirm der App Camera (Kamera) auf  > **Low light (Geringe Beleuchtung)**.
2. Tippen Sie zum Starten einer Videoaufnahme auf .

Nacht

Nehmen Sie gut ausgeleuchtete Fotos auf, auch bei Nacht oder bei Situationen mit wenig Licht, mit der Nacht-Funktion von Ihrem ASUS Tablet.

HINWEIS: Halten Sie Ihre Hände ruhig, bevor und während das ZenFone das Bild erfasst, um verschwommene Ergebnisse zu verhindern.





Erfassen von Nacht-Fotos

1. Auf dem Kamera Startbildschirm, tippen Sie auf  > **Nacht**.
2. Tippen Sie zum Starten der Nachtaufnahme auf .

Depth of Field (Tiefenschärfe)

Erstellen Sie Makroaufnahmen über Depth of Field (Tiefenschärfe) mit einem weichen Hintergrund. Diese Funktion eignet sich für Nahaufnahmen von Motiven für ein klarer definiertes und dramatisches Ergebnis.

Fotos mit Tiefenschärfe aufnehmen



1. Tippen Sie am Bildschirm der Camera (Kamera)-App auf  > **Depth of Field (Tiefenschärfe)**.
2. Tippen Sie zum Starten der Fotoaufnahme auf .
3. Tippen Sie zum Erhöhen oder Verringern der Hintergrundunschärfe auf  oder .
4. Tippen Sie zum Speichern des Fotos auf .

Effekt



Nehmen Sie Fotos mit verschiedenen Effekten auf, wie Pixelize (Pixelierung), Cartoon, Vintage, LOMO usw.

HINWEIS: Der Effekt sollte vor Aufnahme des Fotos ausgewählt werden.

Effektfotos aufnehmen

1. Tippen Sie am Bildschirm der Camera (Kamera)-App auf  > **Effect (Effekt)**
2. Tippen Sie auf  und wählen Sie einen Effekt, der auf das Foto angewandt werden soll.
3. Tippen Sie zum Starten der Fotoaufnahme auf .



Effekte auf Fotos anwenden

1. Tippen Sie zur Fotovorschau auf ein Miniaturbild.
2. Tippen Sie auf das Foto, wählen Sie durch Tippen auf  Ihren bevorzugten Effekt, tippen Sie dann zum Speichern des Fotos auf .

Selfie

Nutzen Sie die hohe Megapixel-Angabe der Rückfahrkamera ohne sich Gedanken über den Auslöser zu machen. Mit der Gesichtserkennung können Sie Ihr ASUS Tablet einstellen, bis zu vier Gesichter zu erkennen, die mit der hinteren Kamera dann automatisch Ihr Selfie oder Gruppen Selfie erfassen.



Erfassen von Selfie Fotos

1. From the Camera app screen, tap  > **Selfie**.
2. Klicken Sie auf , um zu wählen, wie viele Menschen in dem Foto aufgenommen werden sollen.
3. Verwenden Sie die Rückkamera, um Gesichter zu erkennen und warten Sie auf das Piepen Ihres ASUS Tablets, und den Countdown bis es das Foto macht.
4. Tippen Sie zum Speichern des Fotos auf .

GIF-Animation

Erstellen Sie GIF (Graphics Interchange Format)-Bilder direkt von dem ASUS Tablet, mit der GIF-Animations-Funktion.

Erfassung von GIF-Animationsfotos

1. Auf dem Kamera Startbildschirm, tippen Sie auf  > **Ges.Lächeln**.
2. Halten Sie  zum Starten der Sequenzaufnahme für eine GIF-Animation lange gedrückt.
3. Passen Sie die GIF-Animationseinstellungen wie gewünscht an.
4. Klicken Sie auf , wenn fertig.

Panorama

Nehmen Sie Bilder aus verschiedenen Blickwinkeln mit Panorama auf. Bilder aus der Weitwinkelperspektive werden automatisch zusammen gesetzt mit dieser Funktion.

Panorama Fotos aufnehmen

1. Auf dem Kamera Startbildschirm, tippen Sie auf  > **Panorama**.
2. Tippen Sie auf , schwenken Sie Ihr ASUS Tablet dann zur Erfassung der Szenerie nach links oder rechts.

HINWEIS: Während Sie Ihr ASUS Tablet schwenken, erscheint eine Chronologie der Miniaturansichten im unteren Teil des Bildschirms, während es die Landschaft erfasst.

3. Klicken Sie auf , wenn fertig.

Miniatur

Simulieren Sie den Tilt-Shift-Effekt der DSLR Objektive über die Miniatur-Funktion. Mit dieser Funktion können Sie bestimmte Bereiche des Motivs fokussieren, einen Bokeh-Effekt hinzufügen, der auf Fotos und auf Videos auf dem ASUS Tablet verwendet werden kann.



Erfassen von Miniatur Fotos

1. Tippen Sie am Bildschirm der Camera (Kamera)-App auf  > **Miniature (Miniatur)**.
2. Tippen Sie zur Auswahl des Fokusbereiches auf  oder , passen Sie Lage und Größe des Fokusbereiches anschließend mit zwei Fingern an.
3. Tippen Sie zum Erhöhen oder Verringern der Hintergrundunschärfe auf  oder . Tippen Sie zum Erhöhen oder Verringern der Sättigung auf  oder .
4. Tippen Sie zum Aufnehmen von Miniaturfotos auf .

Smart entfernen

Beseitigen Sie unerwünschte Details sofort nach der Aufnahme, mit der Funktion "Smart entfernen".



Erfassung von Smart entfernen Fotos

1. Auf dem Kamera-App Bildschirm, tippen Sie auf  > **IntellEntfernen**.
2. Tippen Sie zum Starten der Aufnahme von Fotos, die mittels Smart remove (Intelligentes Entfernen) bearbeitet werden können, auf .
3. Tippen Sie im aufgenommenen Foto zum Löschen auf den Umriss des erkannten beweglichen Objekts.
4. Tippen Sie zum Speichern des Fotos auf .

All Smiles (Ganz lächelnd)

Nimm das perfekte Lächeln oder den verrücktesten Gesichtsausdruck auf, aus einer Reihe von Fotos, mit der All Smiles Funktion. Mit dieser Funktion können Sie fünf aufeinander folgende Fotos machen, nach dem Drücken auf des Auslöser erkennt es automatisch Gesichter im Bild zum Vergleich.



Erfassung von All Smiles Fotos

1. Auf dem Kamera Startbildschirm, tippen Sie auf  > **Ges.Lächeln**.
2. Tippen Sie zum Starten der Aufnahme von Fotos, die mittels All Smiles (Jedes Lächeln) bearbeitet werden können, auf .
3. Berühren Sie das Gesicht des Motivs, wählen Sie dann dessen besten Gesichtsausdruck.
4. Streichen Sie vom oberen Bildschirmrand nach unten, tippen Sie dann zum Speichern des Fotos auf .

Zeitraffer

Die Zeitraffer Video-Funktion Ihres ASUS Tablets, erlaubt Ihnen Standbilder für automatische Zeitraffer Wiedergabe zu erfassen. Ereignisse scheinen im schnellen Vorlauf zu bewegen, obwohl sie tatsächlich zwischen langen Intervallen aufgezeichnet wurden.

Aufnahme von Zeitraffer Videos

1. Auf dem Kamera Startbildschirm, tippen Sie auf  > **Zeitraffer**.
2. Tippen Sie auf , wählen Sie dann das Zeitrafferintervall.
3. Tippen Sie zum Starten der Aufnahme von Zeitraffer-Videos auf .

Die Galerie benutzen

Über die Galerie-App können Sie Bilder an Ihrem ASUS Tablet betrachten und Videos wiedergeben.

Diese App ermöglicht Ihnen außerdem das Bearbeiten, Teilen und Löschen der auf Ihrem Tablet gespeicherten Bild- und Videodateien. Über Galerie können Sie Bilder als Diaschau wiedergeben oder die ausgewählte Bild- bzw. Videodatei durch Antippen betrachten.

Tippen Sie zum Starten von Galerie auf  > **Galerie**.

Dateien aus sozialen Netzwerken oder Cloud-Speicher anschauen

Standardmäßig zeigt Ihre Galerie alle Mediendateien auf dem ASUS Tablet entsprechend ihren Albumordnern..

So betrachten Sie Mediendateien von anderen über Ihr ASUS Tablet zugänglichen Standorten:

1. Tippen Sie am Anmeldungs Bildschirm auf .
2. Tippen Sie zum Anzeigen vorhandener Mediendateien auf eine der folgenden Quellen.

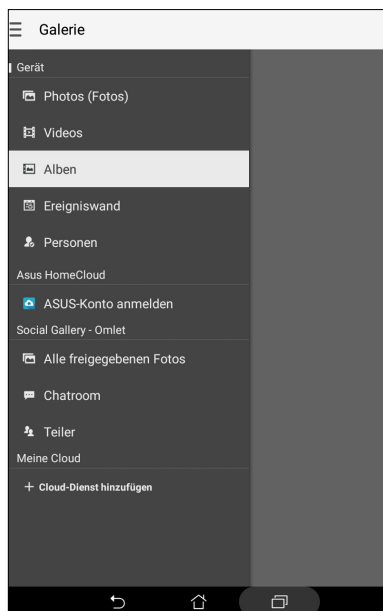

HINWEIS:



- Sie können Fotos von Ihrem Cloud-Konto auf Ihr ASUS Tablet herunterladen und als Hintergrundbild oder Coverbild eines Kontakts nutzen..
- Wenn Sie mehr über Kontaktbilder erfahren möchten, lesen Sie bitte den Abschnitt [Kontaktprofile anpassen](#).
- Mehr über den Einsatz von Fotos und anderen Bildern als Hintergrundbilder finden Sie unter [Bildschirmhintergründe](#).

WICHTIG! Wenn Sie **Cloud-Fotos und Fotos von Freunden** anschauen möchten, benötigen Sie eine Internetverbindung.

Aufnahmeort anzeigen



Aktivieren Sie den Standortzugriff auf Ihr ASUS Tablet; beziehen Sie die Standortdetails zu Ihren Fotos.. Zum Aufnahmeort zählen die Gegend, in der Fotos aufgenommen wurden, sowie eine Karte des Aufnahmeortes, die Sie über Google Maps oder Baidu (nur in China) anzeigen können.

So rufen Sie Details zu einem Foto ab:

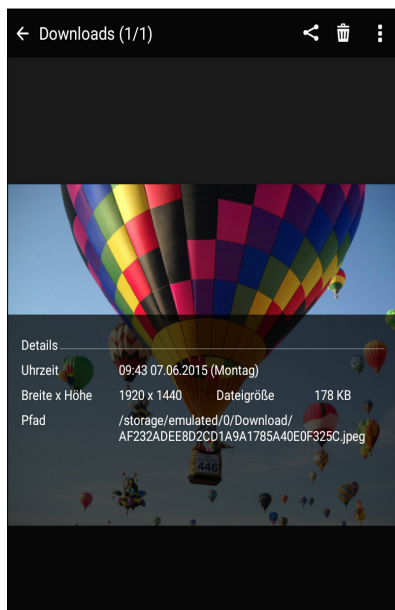

1. Schalten Sie den Standortzugriff über  > **Einstellungen** > **Standort** ein.
2. Achten Sie darauf, dass Ihr Standort mit Google Maps oder Baidu geteilt wird.
3. Starten Sie die Galerie-App, wählen Sie dann das Foto, dessen Details Sie sich ansehen möchten.
4. Tippen Sie auf das Foto, anschließend auf .



Dateien aus der Galerie teilen

1. Im Galerie-Bildschirm, tippen Sie auf den Ordner in dem sich die Dateien befinden.
2. Tippen Sie nach Öffnen des Ordners zum Aktivieren der Dateiauswahl auf .
3. Tippen Sie auf die Dateien, die Sie teilen möchten. Oben auf dem Bild, das Sie auswählen, wird ein Häkchen angezeigt.
4. Tippen Sie auf  und wählen Sie aus der Liste, wo Sie die Bilder teilen möchten.

Dateien aus der Galerie löschen

1. Im Galerie-Bildschirm, tippen Sie auf den Ordner in dem sich die Dateien befinden.
2. Tippen Sie nach Öffnen des Ordners zum Aktivieren der Dateiauswahl auf .
3. Tippen Sie auf die Dateien, die Sie löschen möchten. Oben auf dem Bild, das Sie auswählen, wird ein Häkchen angezeigt.
4. Klicken Sie auf .

Bilder bearbeiten

Die Galerie verfügt auch über eigene Bildbearbeitungstools, die Sie verwenden können, um auf dem ASUS Tablet gespeicherte Bilder zu verbessern.





1. Im Galerie-Bildschirm, tippen Sie auf den Ordner in dem sich die Dateien befinden.
2. Tippen Sie, nachdem Sie den Ordner geöffnet haben, auf das Bild, das Sie bearbeiten möchten.
3. Nachdem das Bild geöffnet ist, tippen Sie es erneut, um seine Funktionen anzuzeigen.
4. Tippen Sie zum Öffnen der Bildbearbeitungssymbolleiste auf .
5. Tippen Sie auf eines der Symbole auf der Bearbeitungssymbolleiste, um die Änderungen auf das Bild anzuwenden.

Miniaturbilder oder Bilder vergrößern und verkleinern

Zum Vergrößern spreizen Sie am Bildschirm Gallery (Galerie) oder Ihrem ausgewählten Bild Ihre Finger am Touchscreen. Zum Verkleinern führen Sie Ihre Finger am Touchscreen zusammen..

Fotos auf der Kalender-Ereigniswand veröffentlichen

Mit dieser Funktion können Sie in der Galerie Fotos direkt aus Ihren Kalenderereignissen anzeigen. Auf diese Weise können Sie aufgenommene Fotos gleich nach einem bestimmten Ereignisnamen gruppieren.

1. Starten Sie nach der Fotoaufnahme von Ihrem ASUS Tablet **Gallery (Galerie)**..
2. Tippen Sie auf  > **Ereigniswand**.
3. Tippen Sie auf **Tap here to enter name (Zur Eingabe des Namens hier tippen)**; geben Sie den Namen des Ereignisses ein, das Sie in Ihrer Calendar(Kalender)-App eingerichtet haben..
4. Tippen Sie auf das Symbol  in der oberen rechten Ecke des Ordners, der während eines Ereignisses aufgenommene Fotos enthält.
5. Wählen Sie das Kalenderereignis, das Sie mit dem Fotoordner verknüpfen möchten.
6. Das Symbol  erscheint in der oberen rechten Ecke des Fotoordners und zeigt an, dass die Fotos erfolgreich auf der Ereigniswand angezeigt werden.
7. Öffnen Sie zur Anzeige der Ereignisfotos das Ereignis aus der App Calendar (Kalender), tippen Sie dann auf  ..

WICHTIG!

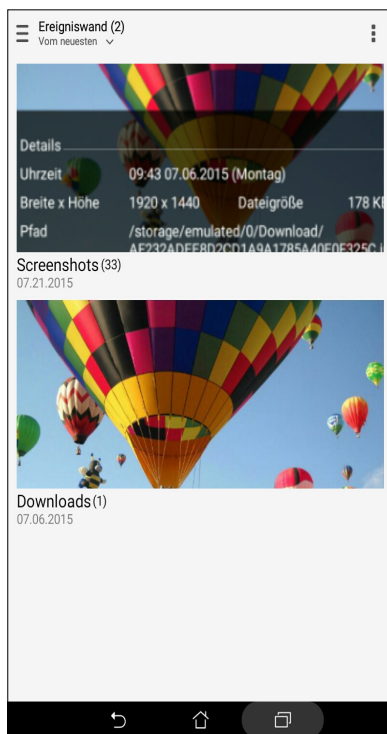

- Diese Funktion können Sie nur dann nutzen, wenn Ereignisse im Kalender eingetragen wurden. Hinweise zum Festlegen von Ereignissen finden Sie unter [Kalender](#).
- Nur die an demselben Tag und zur selben Zeit wie ein Kalenderereignis mit der Kamera des ASUS Tablet aufgenommenen Fotos können diese Funktion nutzen..



MiniMovie verwenden

Mit der MiniMovie-Funktion der Galerie verwandeln Sie Fotos in eine kreative Diaschau. MiniMovie umfasst spezielle Diaschaudesigns, die Sie sofort mit ausgewählten Fotos einsetzen können.

So erstellen Sie einen MiniMovie aus einem Fotoordner:

1. Starten Sie die Galerie, tippen Sie dann zur Auswahl Ihres Fotoordners auf .
2. Wählen Sie den gewünschten Fotoordner, tippen Sie dann auf  > **Auto-MiniMovie**.
3. Wählen Sie das MiniMovie-Design, das Sie bei Ihrer Fotodiaschau einsetzen möchten.



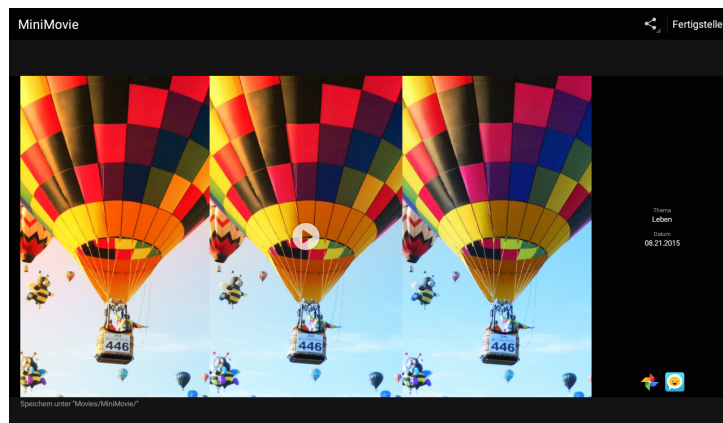

Wenn Sie auf die einzelnen Designs tippen, wird eine Vorschau angezeigt.

4. Tippen Sie zum Speichern der Diaschau nach der Auswahl eines Designs auf .
5. Anschließend können Sie die Diaschau in Sozialnetzwerken oder mit Instant-Messaging-Apps wie Facebook, Google+ oder Omlet Chat teilen.



So erstellen Sie einen MiniMovie aus einer Fotoauswahl:

1. Starten Sie die Galerie, tippen Sie dann zur Auswahl Ihres Fotoordners auf .
2. Tippen Sie zum Aktivieren der Dateiauswahl auf .
3. Nachdem Sie Ihre Fotos ausgewählt haben, tippen Sie auf **MiniMovie**.
4. Wählen Sie das MiniMovie-Design, das Sie bei Ihrer Fotodiaschau einsetzen möchten.

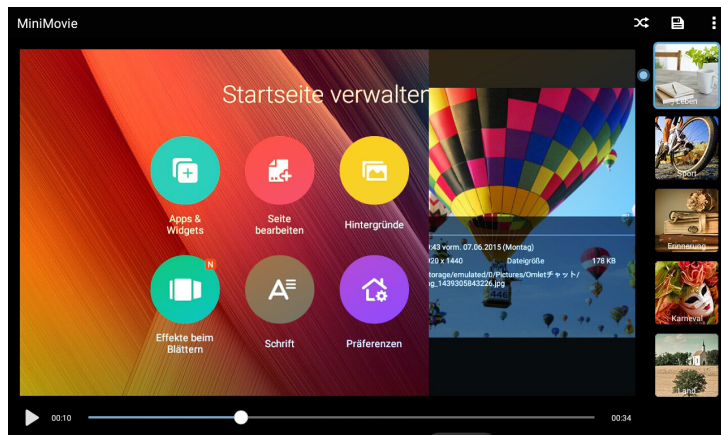



Wenn Sie auf die einzelnen Designs tippen, wird eine Vorschau angezeigt.

5. Tippen Sie zum Speichern der Diaschau nach der Auswahl eines Designs auf . Sie können unter **ASUS > File Manager (Dateimanager) > Movies (Filme) > MiniMovie (Kurzfilm)** auf Ihre gespeicherten Diaschauen zugreifen.
6. Anschließend können Sie die Diaschau in Sozialnetzwerken oder mit Instant-Messaging-Apps wie Facebook, Google+ oder Omlet Chat teilen.

PlayTo verwenden

Mit „Abspielen mit“ spielen Sie Dateien aus Ihrer Galerie mit kompatiblen Streaminggeräten ab.

1. Tippen Sie im Galerie-Bildschirm auf  oder auf den Ordner, in dem sich die Datei befindet, die Sie streamen möchten.
2. Tippen Sie auf  > **Abspielen mit**.
3. Im nächsten Bildschirm wählen Sie ein kompatibles Gerät aus, damit das Streamen Ihrer Datei beginnen kann.



Browser

Die moderne Chromium-basierte Engine Ihres Browsers sorgt für flottes Surfen im Internet mit kurzen Ladezeiten. Seine übersichtliche und intuitive Zen-Schnittstelle mit Textumformatierungstechnologie optimiert Webinhalte zur Anpassung an den Bildschirm Ihres ASUS Tablet.. Durch die praktische Smart-Reader-Funktion mit Magazinansicht können Sie Ihre Internetseiten online oder offline ohne störende Hindernisse wie Werbebanner genießen. Sie können interessante Seiten auch zum späteren Lesen markieren, zu einem Zeitpunkt Ihrer Wahl mit der „Später erledigen“-App in aller Ruhe lesen.

WICHTIG! Stellen Sie vor dem Surfen im Internet und Internet-relevanten Aktivitäten sicher, dass Ihr ASUS Tablet mit einem WLAN-Netzwerk verbunden ist. Mehr dazu erfahren Sie hier: [Beste Verbindungen](#).

Browser starten

So starten Sie den Browser im Startbildschirm:

- Klicken Sie auf .
- Tippen Sie auf  > **Browser**.

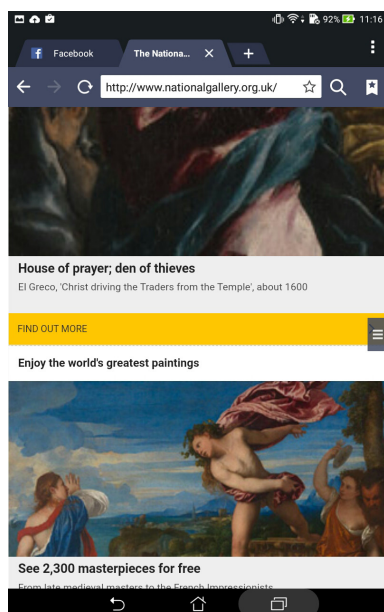

Seiten teilen

Teilen Sie interessante Seiten von Ihrem ASUS Tablet über ein eMail-Konto, Cloud-Speicherkonto, Bluetooth oder andere ASUS Tablet-Apps mit Anderen..

1. Starten Sie den Browser.
2. Tippen Sie auf einer Internetseite auf  > **Seite teilen**.
3. Tippen Sie auf das Konto oder die App, das/die Sie zum Teilen der Seite nutzen möchten.

Seiten später lesen



Wenn Sie online auf etwas Interessantes stoßen, aber keine Zeit haben, sich intensiv damit zu befassen, können Sie Ihren Fund zum späteren Lesen markieren. Später können Sie die Seite über die „Später erledigen“-App bequem und in Ruhe lesen.

1. Tippen Sie auf der Seite auf  > **Später lesen**.
2. Zum Abrufen der Seite tippen Sie im Startbildschirm auf **Asus** > **Später erledigen**.

HINWEIS: Weitere Hinweise zum Durchblättern von Später-lesen-Seiten finden Sie [Später weiterlesen](#).

Neue Register zufügen

Sie können die aktuelle Webseite in den Hintergrund versetzen, ein neues Fenster öffnen und darin zum Beispiel eine andere Webseite aufrufen.

1. Tippen Sie auf der aktuellen Seite auf  > **New tab (Neues Register)** oder tippen Sie auf  neben dem aktuellen Register..
2. Geben Sie die URL-Adresse in das URL-Feld ein und surfen Sie über Ihr ASUS Tablet weiter im Internet..
3. Wenn Sie ein weiteres Register hinzufügen möchten, führen Sie Schritt 1 einfach noch einmal aus.

HINWEIS:

- Wenn viele Webseiten gleichzeitig im Browser geöffnet sind, kann es beim Laden der einzelnen Seiten etwas länger dauern.
 - Falls Ihre Internetverbindung immer langsamer erscheint, versuchen Sie einmal, den Cache (Zwischenspeicher) zu löschen. Ausführliche Hinweise dazu finden Sie im Abschnitt [Browser-Cache löschen](#).
-

Seiten als Lesezeichen speichern

Sie können Ihre Lieblingsseiten als Lesezeichen speichern, so immer wieder ganz einfach dahin zurückkehren.

So speichern Sie eine Seite als Lesezeichen:

Tippen Sie auf der Seite auf  > **Als Lesezeichen speichern**. Wenn Sie den Browser das nächste Mal benutzen, können Sie zum Öffnen der gewünschten Seite einfach auf das Lesezeichen tippen.

Clever online lesen

Ihr ASUS Tablet aktiviert den Modus Smart Reader (Intelligenter Leser) auf Seiten, die viele möglicherweise unnötige oder ablenkende Elemente, wie Werbebanner, Symbole oder Menüelemente, enthalten, automatisch. Sie können diese Elemente entfernen und nur die Hauptinhalte der Seite lesen..

HINWEIS: Der Smart-Reader-Modus funktioniert mit Wikipedia, CNN, ESPN, BCC und Seiten der NY Times.

So nutzen Sie den Smart Reader-Modus:

- Wenn Sie unnütze oder ablenkende Elemente einer Seite ausblenden, lediglich die Hauptinhalte der Seite erhalten möchten, tippen Sie auf das Smart-Reader-Symbol .
- Auf der Smart-Reader-Seite stehen Ihnen folgende Möglichkeiten zur Verfügung:
 - Tippen Sie zum Anzeigen Ihrer Reader-Liste und gespeicherter Seiten auf .
 - Tippen Sie zum Starten des Markierers und zur Auswahl Ihrer bevorzugten Farbe auf ; wischen Sie dann über den Text, den Sie hervorheben, also markieren möchten.
 - Zum Vergrößern oder Verkleinern der Seitendarstellung ziehen Sie zwei Finger auf dem Display auseinander (Vergrößern) oder führen zwei Finger auf dem Display zusammen (Verkleinern).

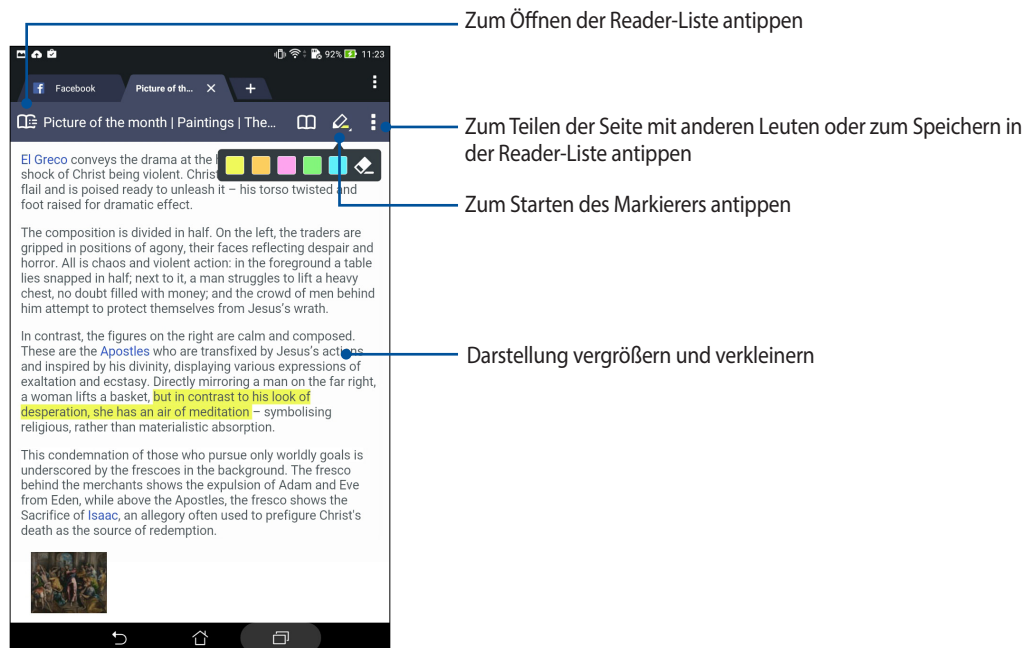

Browser-Cache löschen

Leeren Sie den Browser-Cache zum Löschen von temporären Internetdateien, Webseiten und Cookies, die vorübergehend in Ihrem ASUS Tablet gespeichert sind.. Dies steigert gewöhnlich die Leistung Ihres Browsers.

1. Starten Sie den Browser.
2. Tippen Sie auf  > **Einstellungen** > **Datenschutz & Sicherheit** > **Cache löschen**.
3. Tippen Sie in der Bestätigungsabfrage auf **OK**.

E-Mail

Hinzufügen von Exchange, Gmail, Yahoo! Mail, Outlook.com, POP3/IMAP-Konten damit Sie E-Mails erhalten, erstellen und durchsuchen können, direkt von Ihrem Gerät. Sie können auch Ihre E-Mail-Kontakte aus diesen Konten auf dem ASUS Tablet synchronisieren.

WICHTIG! Ihr ASUS Tablet muss mit einem WLAN- oder Mobilnetzwerk verbunden sein, damit Sie ein eMail-Konto hinzufügen oder eMails von hinzugefügten Konten senden und empfangen können.. Mehr dazu erfahren Sie hier: [Beste Verbindungen](#).

Ein E-Mail Konto einrichten

Richten Sie Ihr persönliches oder berufliches eMail-Konto ein, damit Sie eMails von Ihrem ASUS Tablet empfangen, lesen und versenden können..

1. Tippen Sie im Home-Bildschirm auf **E-Mail**, um die E-Mail App zu starten.
2. Tippen Sie auf den E-Mail-Anbieter, den Sie einrichten möchten.
3. Geben Sie Ihre E-Mail-Adresse und Passwort ein, tippen Sie dann **Weiter**.

HINWEIS: Warten Sie, während Ihr Gerät automatisch Ihre eingehenden und ausgehenden E-Mail-Servereinstellungen prüft.

4. Konfigurieren Sie die **Kontoeinstellungen**, wie die Posteingang überprüfen Frequenz, Sync-Tage oder eine Benachrichtigung für eingehende E-Mails. Wenn fertig, klicken Sie auf **Weiter**.
5. Geben Sie einen Kontennamen an, der in ausgehenden Nachrichten angezeigt werden soll; tippen Sie dann zum Anmelden an Ihrem Posteingang auf **Weiter**.

HINWEIS: Falls Sie Ihr berufliches Konto an Ihrem ASUS Tablet einrichten möchten, erkundigen Sie sich bei Ihrem Netzwerkadministrator nach den eMail-Einstellungen..

E-Mail-Konten hinzufügen

Falls Sie kein vorhandenes eMail-Konto haben, können Sie eines erstellen, damit Sie eMails direkt von Ihrem ASUS Tablet empfangen, lesen und versenden können..

1. Tippen Sie im Home-Bildschirm auf **E-Mail**, um die E-Mail App zu starten.
2. Tippen Sie auf  > **Einstellungen**; fügen Sie dann ein E-Mail-Konto hinzu.
3. Tippen Sie den E-Mail-Anbieter an, den Sie hinzufügen möchten.
4. Befolgen Sie die nachfolgenden Anweisungen, um die Einrichtung Ihr neuen E-Mail-Kontos einzurichten.

HINWEIS: Sie können sich auch auf die Schritte 3 bis 5 im Abschnitt [Ein E-Mail Konto einrichten](#) um den Programmvorlauf zu beenden.

Ein Google Mail-Konto einrichten

Richten Sie zum Zugreifen auf Google-relevante Dienste und Apps sowie zum Empfangen, Versenden und Durchsuchen von eMails direkt über Ihr ASUS Tablet ein Gmail-Konto ein..

1. Tippen Sie auf **Google**, dann tippen Sie auf **Gmail**.
2. Tippen Sie auf **Add an email address (Eine E-Mail-Adresse hinzufügen)**.
3. Geben Sie zur Anmeldung Ihr bestehendes Gmail-Konto und Ihr Kennwort ein.

HINWEIS:

- Tippen Sie auf **Or create a new account (Oder ein neues Konto erstellen)**, falls Sie kein Google-Konto haben.
 - Bei der Anmeldung müssen Sie warten, während Ihr Gerät zur Einrichtung Ihres Kontos mit Google-Servern kommuniziert.
-

4. Nutzen Sie Ihr Google-Konto zum Sichern und Wiederherstellen Ihrer Einstellungen und Daten.

WICHTIG! Wenn Sie neben Google Mail noch andere E-Mail-Konten besitzen können Sie E-Mail verwenden, um alle Ihre E-Mail-Konten abzurufen.

Kalender

Die Kalender-App ermöglicht Ihnen wichtige Ereignisse mit dem ASUS Tablet zu verfolgen. Beim Erstellen von Ereignissen können Sie auch Erinnerungen einstellen oder sich mit einem Countdown-Hinweis an wichtige Dinge erinnern lassen. Übrigens werden auch Ereignisse wie Geburtstage und Jahrestage gespeichert, die Sie bei Ihren VIP-Kontakten eingetragen haben.

Ereignisse erstellen

So erstellen Sie ein Ereignis:



1. Klicken Sie auf **Asus > Calendar**.
2. Tippen Sie auf  zum Erstellen eines neuen Ereignisses.
3. Geben Sie im Neues Ereignis Fenster alle notwendigen Details Ihrer Veranstaltung ein.
4. Schalten Sie den Countdown **EIN**. In diesem Fall werden Sie per Countdown in den Systembenachrichtigungen darüber informiert, in wie vielen Tagen das Ereignis stattfindet.

HINWEIS: Mehr zu den Systembenachrichtigungen fahren Sie unter [Systembenachrichtigungen](#).

5. Im **Erinnerungen**-Feld wählen Sie den Zeitpunkt aus, wann Sie eine Benachrichtigung oder Erinnerung zum Ereignis bekommen möchten.
6. Abschließend tippen Sie zum Speichern und Verlassen auf **Done (Fertig)**..

Hinzufügen eines Kontos zum Kalender

Abgesehen vom Erstellen eines Ereignisses auf dem ASUS Tablet, können Sie den Kalender auch verwenden, um Ereignisse automatisch mit Ihren Online-Konten zu synchronisieren. Aber zuerst, müssen diese Konten mithilfe der folgenden Schritte zum Kalender hinzugefügt werden:

1. Klicken Sie auf **Asus > Calendar**.
2. Tippen Sie auf  > **Konten** > .
3. Tippen Sie auf das Konto, das Sie hinzufügen möchten.
4. Befolgen Sie die nachfolgenden Anweisungen, um das Hinzufügen des neuen Kontos zum Kalender abzuschließen.

Erstellen eines Ereignisses von Ihrem Konto

Nach dem Hinzufügen von Online-Konten, die Sie mit dem Kalender synchronisieren möchten, können Sie jetzt Ihr ASUS Tablet benutzen, um Benachrichtigungen für diese Online-Konten zu erstellen, mithilfe den folgenden Schritte:

1. Klicken Sie auf **Asus > Calendar**.
2. Tippen Sie auf **Neues Ereignis** zum Erstellen eines neuen Ereignisses.
3. Tippen Sie im Neues Ereignis Fenster auf **Mein Kalender**, um alle Konten, die derzeit mit dem Kalender synchronisiert sind, anzuzeigen.
4. Tippen Sie auf das Konto, in dem Sie ein neues Ereignis erstellen möchten.
5. Geben Sie im Fenster New event (Neues Ereignis) alle notwendigen Details Ihrer Veranstaltung ein; tippen Sie dann auf **Done (Fertig)**..

HINWEIS: Ihr Online-Konto muss bereits zum Kalender hinzugefügt sein, bevor Sie mit den folgenden Schritten fortfahren können. Mehr dazu erfahren Sie hier: [Hinzufügen eines Kontos zum Kalender](#).

Ereignisbenachrichtigungen aktivieren

Mit der Benachrichtigungsfunktion der Kalender-App können Sie sich über besondere Ereignisse wie Geburtstage, Jahrestage, Meetings und andere wichtige Dinge informieren und benachrichtigen lassen.

1. Klicken Sie auf **Asus > Calendar**.
2. Tippen Sie auf  > **Accounts (Konten)**.
3. Tippen Sie auf die Konten, bei denen Sie Erinnerungen oder Benachrichtigungen erhalten möchten.

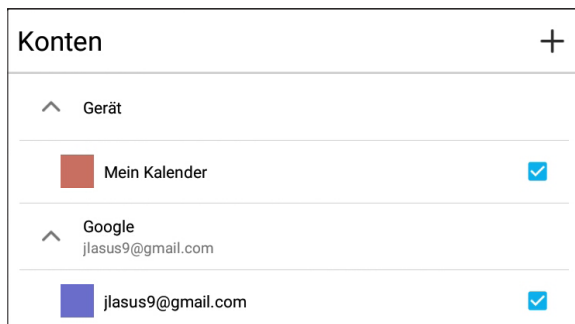

HINWEIS:

- Weitere Hinweise zum Einrichten von VIP-eigenen Benachrichtigungen finden Sie unter [Ereignisse zu VIP-Kontakten hinzufügen](#).
 - Benachrichtigungen und Erinnerungen werden auch unter signalisiert [Was kommt als nächstes](#).
-

Was kommt als nächstes

Verpassen Sie keine wichtigen Ereignisse, Spaß in der Sonne, oder Nachrichten, E-Mails oder Anrufe (bei ausgewählten Modellen) von Ihren VIP-Kontakten. Richten Sie Ihren Kalender ein mit Veranstaltungen, Favoriten und VIP Gruppen oder Wetter Update-Einstellungen, um Benachrichtigungen und Erinnerungen zu erhalten von, was als nächstes kommt. Sehen Sie Ihre Was kommt als nächstes - Warnungen aus dem Sperrbildschirm, Systembenachrichtigungsbereich, und dem Was kommt als nächstes - Widget oder App.

An Ereignisse erinnern lassen

Damit Sie Ihre Demnächst-Erinnerungen und -Benachrichtigungen auch erhalten, muss Folgendes gegeben sein:

- Legen Sie VIP-Ereignisse wie Geburtstage oder Jahrestage in der Kontakte-App an. Mehr dazu erfahren Sie unter [Ereignisse zu VIP-Kontakten hinzufügen](#).
- In der Kalender-App können Sie Ereignisse anlegen und eine Erinnerungszeit festlegen. Details dazu erfahren Sie unter [Ereignisse erstellen](#).

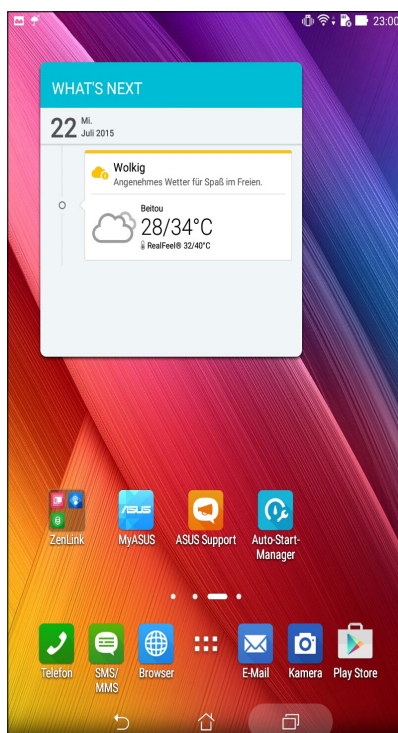

Ereigniseinladungen annehmen und ablehnen

Zum Senden und Empfangen von E-Mails – beispielsweise Ereigniseinladungen – müssen Sie zunächst ein E-Mail-Konto in der E-Mail-App einrichten. Wenn Sie E-Mail-Einladungen annehmen, werden die entsprechenden Ereignisse gleich mit der Kalender-App synchronisiert, also in den Kalender übernommen.

HINWEIS: Weitere Einzelheiten finden Sie unter E-Mail und Kalender.

WICHTIG! Ihr ASUS Tablet muss zum Empfangen von per eMail versendeten Einladungen oder Ereignisalarmen mit einem WLAN- oder Mobilnetzwerk verbunden sein.. Weitere Einzelheiten finden Sie unter Verbunden bleiben.

So nehmen Sie eine Einladung an oder lehnen eine Einladung ab:

1. Öffnen Sie die E-Mail-Einladung durch Antippen.
2. Tippen Sie zum Annehmen der Einladung auf **Ja**, zum Ablehnen auf **Nein**. Ihre Antwort wird an den Organisator oder Gastgeber versandt.

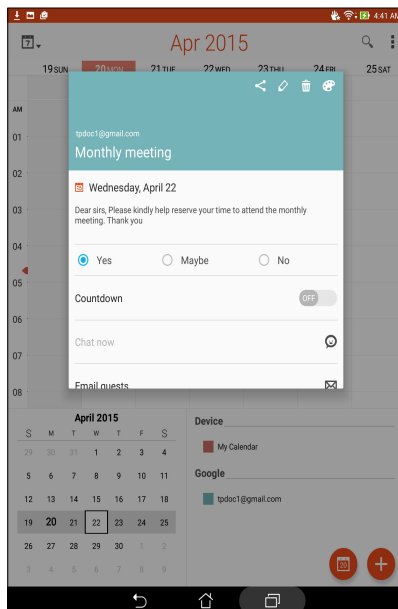

Ereignisbenachrichtigungen empfangen

Wenn Sie eine Ereigniseinladung annehmen, erhalten Sie Benachrichtigungen über jegliche Änderungen des Ereignisses – beispielsweise Verschiebungen, Annullierungen, Änderungen des Veranstaltungsortes oder der Ereignisplanung. Solche ereignisrelevanten Benachrichtigungen werden auf dem Sperrbildschirm, in den Systembenachrichtigungen sowie in der Demnächst-App und im Demnächst-Widget angezeigt.

Ereignisbeginn-Benachrichtigung

Ein paar Minuten vor dem Ereignis werden Sie daran erinnert, dass das Ereignis bald beginnt. So können Sie dem Organisator oder Gastgeber noch schnell eine Nachricht zukommen lassen, falls Sie sich verspäten.

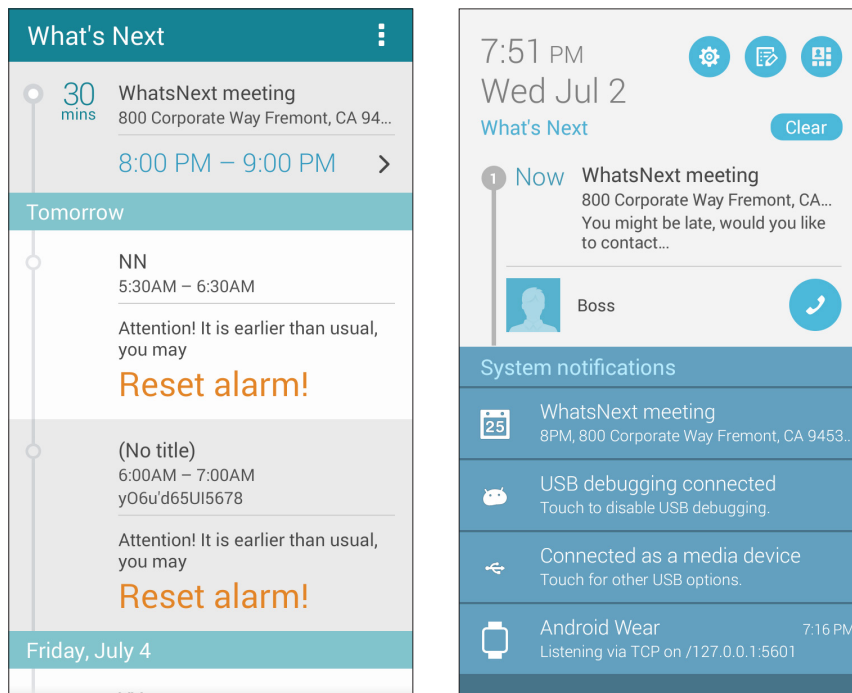

Ereignisaufhebung-Benachrichtigung

Sie erhalten eine Aufhebungsbenachrichtigung, falls der Organisator oder Gastgeber das Ereignis annulliert.

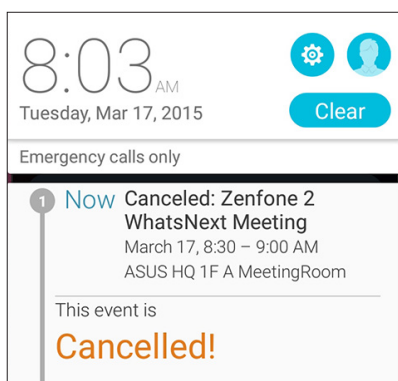

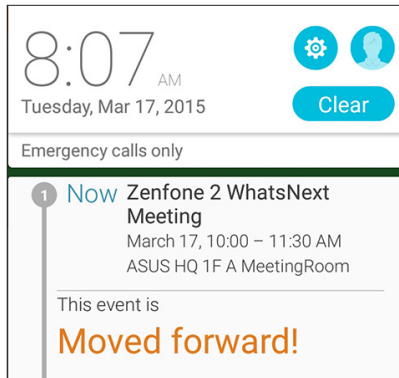

Ereignisumplanung-Benachrichtigung

Sie werden benachrichtigt, falls das Ereignis verschoben wird, zu einem anderen Zeitpunkt oder an einem anderen Ort stattfindet.





Wettervorhersage

Mit AccuWeather erhalten Sie aktuelle Angaben zum Wetter an Ihrem Aufenthaltsort oder in anderen Teilen der Welt; stündlich oder alle 12 Stunden. Mit der 7-Tage-Wettervorhersage können Sie bis eine Woche im Voraus planen; zusätzlich sorgen AccuWeathers „gefühlte“ RealFeel-Temperaturangaben immer für die richtige Kleidung zu jeder Gelegenheit. Zudem können Sie den aktuellen UV- oder Luftverschmutzungsindex prüfen und so geeignete Schutzmaßnahmen gegen gefährliche UV-Strahlen oder Luftschadstoffe ergreifen..

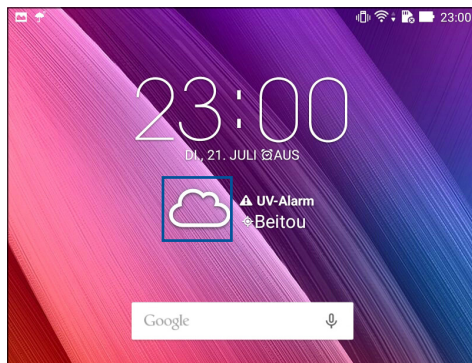
1. Bevor Sie Wetterdaten erhalten können, muss Folgendes gegeben sein:
 - Eine Verbindung mit einem Wi-Fi- oder Mobilfunknetz muss bestehen, wenn Sie sich in Innenräumen aufhalten. Wenn Sie draußen sind, muss der GPS-Empfänger eingeschaltet sein.
 - Schalten Sie den Standortzugriff unter  > **Einstellungen** > **Location access (Standortzugriff)** ein.
2. Starten Sie die Wetter-App auf eine der folgenden Weisen:
 - Tippen Sie auf  > **Weather (Wetter)**..
 - Tippen Sie am Startbildschirm Ihres ASUS Tablet auf das Wettersymbol..



3. Tippen Sie auf  > **Edit (Bearbeiten)** und dann auf .
4. Geben Sie die Stadt oder das Gebiet für die/das Sie Wetterdaten erhalten möchten, in das Suchfeld ein.
5. Warten Sie eine Weile, bis Ihr ASUS Tablet die Wetterinformationen bezogen hat.. Die Wetterdaten der Stadt oder des Gebietes werden zu Ihrer Standortliste hinzugefügt. Tippen Sie auf die Wetterdaten der Stadt oder Region, die Sie im Widget What's Next am Startbildschirm anzeigen möchten..

Tu es später

Ergreifen Sie auch die trivialen Dinge in Ihrem beschäftigtem Leben. Wenn Sie gerade zu beschäftigt sind, können Sie zu einem geeigneten späteren Zeitpunkt eMails, SMS-Nachrichten (bei ausgewählten Modellen) oder Anrufe (bei ausgewählten Modellen) beantworten, Online-Inhalte lesen oder andere wichtige Aufgaben erledigen.

Markieren Sie Ihre ungelesenen Nachrichten oder E-Mails, interessante Webseiten und verpasste Anrufe als **Später Antworten**, **Später Lesen** oder **Später Anrufen** Elemente. Diese gekennzeichneten Elemente werden zu Ihre Tu es später Aufgabenliste hinzugefügt, und Sie können diese Aufgaben zu einem geeigneten Zeitpunkt abhandeln.

HINWEIS:

- Beliebte Drittanbieter-Anwendungen, die **Do It Later (Tu es später)** unterstützen, sind Google Maps, Google Chrome, Google Play, YouTube und IMDb.
 - Nicht alle Apps können Aufgaben teilen und zu **Do It Later (Tu es später)** hinzufügen.
-

Aufgaben zur Aufgabenliste hinzufügen

Bringen Sie etwas Ordnung in Ihre Arbeit oder sozialen Aktivitäten, indem Sie wichtige Aufgaben in die Aufgabenliste aufnehmen.

1. Tippen Sie am Startbildschirm auf **Asus > Do It Later (Tu es später)**.
2. Tippen Sie auf **+**, tragen Sie dann die nötigen Angaben ein.
3. Wenn Sie eine hohe Priorität festlegen möchten, wählen Sie **Hoch** im Priorität-Feld.
4. Tippen Sie auf **OK**, wenn Sie damit fertig sind.

Aufgaben mit Prioritäten versehen

Wenn Sie Ihre Aufgaben mit Prioritäten versehen, können Sie diesen einen passenden Stellenwert zuweisen, entsprechend bevorzugt oder etwas nachlässiger behandeln.

1. Tippen Sie am Startbildschirm auf **Asus > Do It Later (Tu es später)**.
2. Tippen Sie auf die Aufgabe, der Sie eine hohe Priorität zuweisen möchten.
3. Im Aufgabenbildschirm gibt es ein Priorität-Feld; stellen Sie hier **Hoch** ein.
4. Tippen Sie auf **OK**, wenn Sie damit fertig sind.

HINWEIS: Aufgaben mit hoher Priorität werden in Ihrer Aufgabenliste mit  gekennzeichnet. So erkennen Sie auf einen Blick, welchen Aufgaben Sie sich bevorzugt widmen sollten.

Jetzt zurückrufen (bei ausgewählten Modellen)

Wenn Sie zuvor einen wichtigen Anruf als Später-anrufen-Aufgabe festgelegt haben, können Sie diese Aufgabe über die Später-erledigen-App abrufen und zurückrufen, wenn Ihnen danach ist.

1. Tippen Sie am Startbildschirm auf **Asus > Do It Later (Tu es später)**.
2. Wählen Sie den Anruf, bei dem Sie zurückrufen möchten, tippen Sie dann auf **Jetzt anrufen**.

HINWEIS: Ausführliche Hinweise zum Festlegen von Anrufen als Später-anrufen-Aufgaben finden Sie hier:

- [Rückruf bei ankommenden Anrufen festlegen](#)
 - [Rückruf bei verpassten Anrufen festlegen](#)
-

Später weiterlesen

Mit der Später-erledigen-App können Sie Seiten wieder aufrufen, die Sie zuvor als Später-lesen-Aufgaben markiert haben.

1. Tippen Sie am Startbildschirm auf **Asus > Do It Later (Tu es später)**.
2. Wählen Sie die Seite (oder die Seiten), die Sie weiterlesen möchten, tippen Sie dann auf **Jetzt lesen**.

HINWEIS: Weitere Hinweise zum Festlegen von Seiten als Später-lesen-Aufgaben finden Sie unter [Seiten später lesen](#).

Jetzt antworten (bei ausgewählten Modellen)

Mit der Später-erledigen-App können Sie zuvor als Später-antworten-Aufgabe markierte SMS zu einem Zeitpunkt Ihrer Wahl wieder abrufen, lesen und beantworten.

1. Tippen Sie am Startbildschirm auf **Asus > Do It Later (Tu es später)**.
2. Wählen Sie die SMS, die Sie beantworten möchten, tippen Sie dann auf **Jetzt antworten**.

HINWEIS: Weitere Hinweise zum Festlegen als Später-antworten-Aufgaben finden Sie unter [Mitteilungen später beantworten \(bei ausgewählten Modellen\)](#).

Aufgaben löschen

Mit der Später-erledigen-App können Sie alle abgeschlossenen, überfälligen oder einfach unnötig gewordenen Aufgaben wieder löschen.

1. Tippen Sie am Startbildschirm auf **Asus > Do It Later (Tu es später)**.
2. Tippen Sie auf die Aufgabe, die Sie aus der Liste löschen möchten, tippen Sie dann auf **Löschen**.

SuperNote





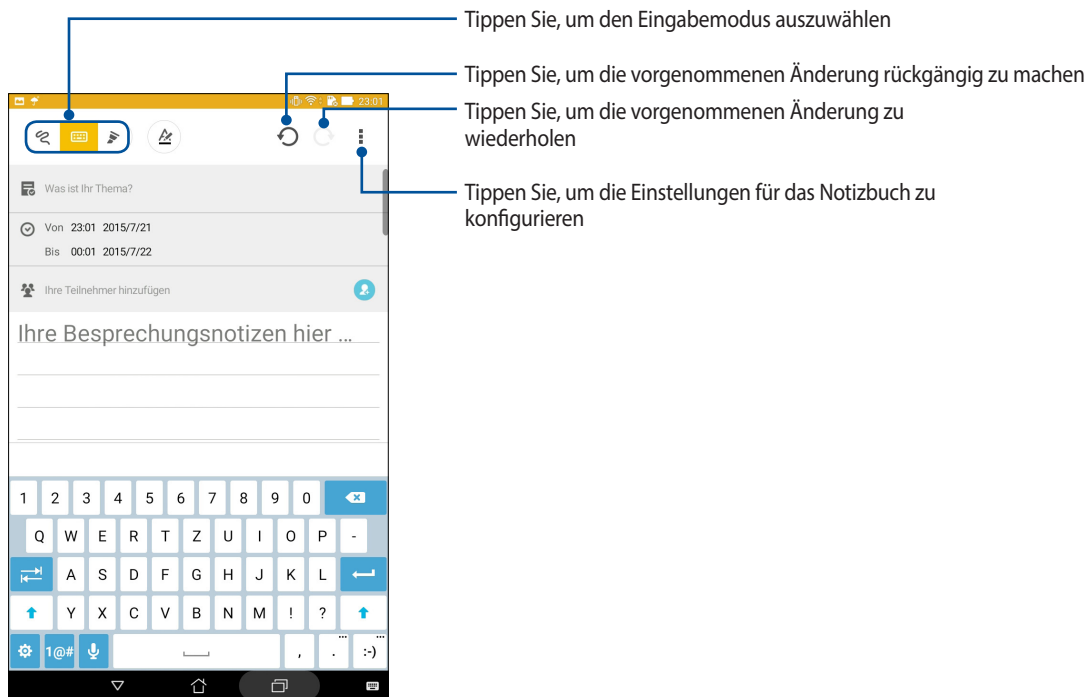



Verwandeln Sie das Erstellen von Notizen mittels SuperNote in eine unterhaltsame und kreative Aktivität.

Mit dieser intuitiven App können Sie Notizen erstellen, geordnet pro Notizbuch, indem Sie direkt auf dem Touchscreen schreiben oder zeichnen. Beim Erstellen von Notizen, können Sie auch Multimedia-Dateien aus anderen Anwendungen hinzufügen und über soziale Netzwerke oder Ihren Cloud-Speicher teilen.



Symbole verstehen

Abhängig von Ihrem gewählten Eingabemodus werden diese Symbole angezeigt, wenn Sie Ihre Notizen auf SuperNote machen.

	Wählen Sie diesen Tippenmodus, wenn Sie die Bildschirmtastatur verwenden, um Ihre Notizen einzugeben.
	Wählen Sie diesen Schreibmodus, wenn Sie Ihre Notizen kritzeln oder schreiben möchten.
	Wählen Sie diesen Zeichnenmodus, wenn Sie Zeichnungen oder Doodles erstellen möchten.
	Tippen Sie auf dieses Symbol, um Schriftstärke und Farbe auszuwählen, im Schreib- oder Tippen-Modus.
	Tippen Sie im Zeichenmodus auf dieses Symbol, um das Zeichenwerkzeug, und die Konturfarbe oder die Größe auszuwählen.
	Tippen Sie im Zeichenmodus auf dieses Symbol, um einige Inhalte in Ihren Notizen zu löschen.
	Tippen Sie auf dieses Symbol, um ein Foto, Video oder Audio aufzunehmen, Zeitstempel und mehr zu Ihren Notizen hinzuzufügen.
	Tippen Sie auf dieses Symbol, um eine neue Seite zu Ihrem Notizbuch hinzuzufügen.

Ein Notizbuch erstellen

Zum Erstellen von neuen Dateien mit Supernote, beziehen Sie sich auf die folgenden Schritte:

1. Tippen Sie auf **ASUS > SuperNote**, dann auf .
2. Wählen Sie eine Vorlage und beginnen Sie Ihre Notizen zu schreiben.

Ein Notizbuch auf der Cloud teilen

Sie können Ihr Notizbuch auf der Cloud, mithilfe der folgenden Schritte teilen:

1. Auf dem Supernote Startbildschirm, tippen und halten Sie das Notizbuch, das Sie teilen möchten.
2. Tippen Sie im Popup-Fenster auf **Cloud Sync aktivieren**.
3. Geben Sie Ihr ASUS WebStorage Benutzernamen und Passwort Informationen ein, um mit der Synchronisierung Ihres Notizbuches in die Cloud fortzufahren.
4. Sobald das Notizbuch erfolgreich in die Cloud synchronisiert wurde, wird das Cloud-Symbol oben auf dem freigegebenen Notizbuch angezeigt.

Eine Notiz in der Cloud teilen

Abgesehen von Ihrem Notizbuch, können Sie auch einzelne Notizen aus Supernote auf Ihren Cloud-Speicher teilen. Gehen Sie dazu wie folgt vor:



1. Starten Sie das Notizbuch, das die Notiz enthält, die Sie teilen möchten.
2. Tippen und halten Sie die Notiz, die Sie teilen möchten.
3. Tippen Sie im Pop-up-Fenster auf **Teilen**, dann wählen Sie den Typ des Datei-Formats, den Sie teilen möchten.
4. Im nächsten Bildschirm wählen Sie das Cloud-Speicher-Konto, wo Sie Ihre Notiz teilen möchten.
5. Befolgen Sie die nachfolgenden Anweisungen, um die ausgewählte Notiz zu teilen.

Dateimanager

Mit dem Dateimanager können Sie Ihre Dateien im Gerät oder auf einen angeschlossenen externen Datenträgern einfach finden und verwalten.



Auf den internen Speicher zugreifen

So greifen Sie auf den internen Speicher zu:

1. Tippen Sie auf  > **Dateimanager**.
2. Tippen Sie zur Anzeige der Inhalte Ihres ASUS Tablet auf  > **Internal storage (Interner Speicher)**; tippen Sie dann zur Auswahl auf ein Element..

Auf das externe Speichergerät zugreifen



So greifen Sie auf das externe Speichergerät zu:

1. Stecken Sie die microSD-Karte in Ihr ASUS Tablet.
2. Tippen Sie auf  > **Dateimanager**.
3. Klicken Sie auf  > **MicroSD** zur Anzeige der Inhalte Ihrer microSD-Karte.

Zugriff auf Cloud-Speicher

WICHTIG! Stellen Sie sicher, dass das WLAN- oder Mobilnetzwerk (bei ausgewählten Modellen) an Ihrem ASUS Tablet aktiviert ist. Details dazu erfahren Sie unter [Beste Verbindungen](#).

Um auf Dateien zuzugreifen, die auf Ihren Cloud-Speicher-Konten gespeichert werden:

1. Tippen Sie auf  > **Dateimanager**.
2. Tippen Sie auf  dann auf einen Cloud-Speicherort unter **Cloud Speicher**.

Die Cloud

Über ein Cloud-Konto, wie ASUS WebStorage, Drive, OneDrive und Dropbox, können Sie privat und sicher Ihre Daten sichern, Dateien zwischen verschiedenen Geräten synchronisieren und freigeben.

ASUS WebStorage

Registrieren Sie sich bei ASUS WebStorage bzw. melden sich an, und Sie erhalten bis zu kostenlosen Cloud-Speicher. Über Ihr ASUS WebStorage-Konto können Sie automatisch neu aufgenommene Fotos zur sofortigen Freigabe hochladen, Dateien zwischen verschiedenen Geräten synchronisieren und teilen.

HINWEIS: Um die Auto-Upload Funktion zu genießen, aktivieren Sie **Instant Upload unter Einstellungen > Instant Upload** in your ASUS WebStorage.

WICHTIG! Stellen Sie sicher, dass das WLAN- oder Mobilnetzwerk (bei ausgewählten Modellen) an Ihrem ASUS Tablet aktiviert ist. Details dazu erfahren Sie unter [Beste Verbindungen](#).

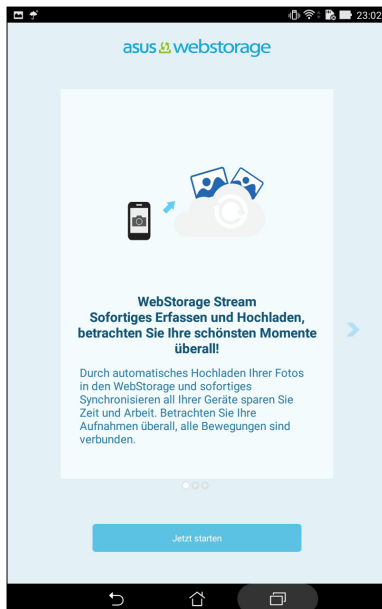

Datenübertragung

Übertragen Sie Ihre Daten, wie Kontakte oder Kalendereinträge, per Bluetooth-Technologie von Ihrem alten Mobilgerät auf Ihr ASUS Tablet.

So nutzen Sie die Datenübertragung:

1. Koppeln Sie Ihr Mobilgerät per Bluetooth mit Ihrem ASUS Tablet..

HINWEIS: Weitere Hinweise zum Koppeln von Geräten finden Sie unter [Ihr ASUS Tablet mit einem Bluetooth-Gerät koppeln](#).

2. Tippen Sie im Alle-Apps-Bildschirm auf **Datenübertragung**.
3. Tippen Sie auf **Übertragungsassistent**, lassen Sie sich dann von den Hinweisen auf dem Bildschirm durch die Datenübertragung führen.

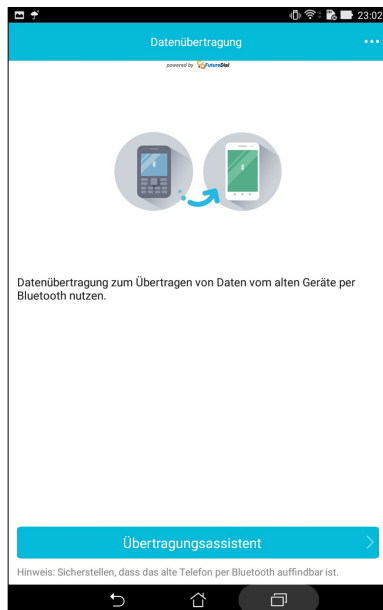

ASUS-Support

Suchen Sie in den FAQs (Häufig gestellte Fragen) nach Antworten oder interagieren Sie zum gemeinsamen Finden von Lösungen zu ZenUI 2.0-Apps direkt mit anderen ZenUI-Nutzern.

So greifen Sie auf die ZenUI-Hilfe zu:

1. Tippen Sie auf  > **ASUS Support (ASUS-Support)**.
2. Tippen Sie auf **ZenUI tips (ZenUI-Tipps)**, wählen Sie dann die App, zu der Sie Antworten finden möchten.



Headsets verwenden

Erleben Sie die Freiheit, unter Einsatz eines Headsets andere Dinge zu erledigen, während Sie telefonieren oder Ihre Lieblingsmusik hören.

Kopfhöreranschluss verbinden

Stecken Sie den 3,5-mm-Headset-Anschluss in den Audioport Ihres Gerätes..

Warnung!

- Stecken Sie keine anderen Gegenstände in den Audioport.
 - Stecken Sie kein Kabel, das Strom ausgibt, in den Audioport.
 - Längeres Hören bei hoher Lautstärke kann Ihr Gehör schädigen.
-

HINWEIS:

- Wir empfehlen dringend, nur kompatible Headsets oder das mitgelieferte Headset mit diesem Gerät zu verwenden.
 - Wird der Audioanschluss getrennt, während Sie Musik hören, wird die Musikwiedergabe automatisch unterbrochen.
 - Wird der Audioanschluss getrennt, während Sie ein Video ansehen, wird die Videowiedergabe automatisch unterbrochen.
-

Play Games

Beziehen Sie mit der Play Games (Spielen)-App die neuesten Spiele online und teilen Sie sie in Ihren Social Media-Konten. Zudem können Sie Multiplayer-Spielen beitreten und Leaderboards für konkurrenzbasiereten Spielspaß einsehen.

WICHTIG! Melden Sie sich zum Maximieren der Funktionen und Merkmale von Play Games (Spielen) bei Ihrem Google-Konto an.

Play Games verwenden

So nutzen Sie Play Games (Spiele)

1. Tippen Sie auf **Google > Play Games (Spielen)**.
2. Tippen Sie auf die Option, die Sie verwenden möchten.

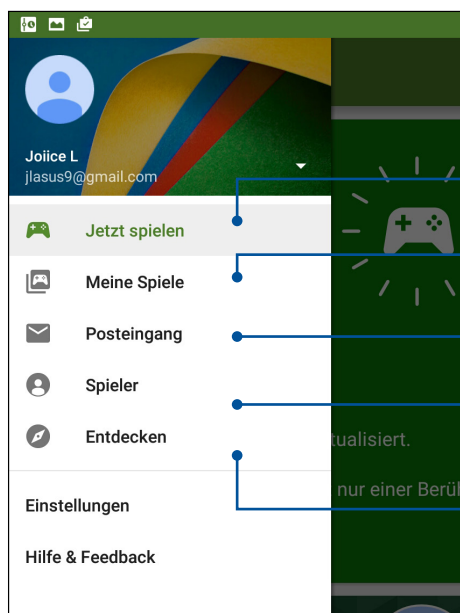

Zur Anzeige einer Übersicht Ihrer Spielaktivität antippen. Zeigt auch die Spielaktivität Ihrer Google+-Kontakte.

Tippen Sie zur Anzeige Ihrer Spielaktivitäten unter den folgenden Optionen: **RECENT GAMES, ALL MY GAMES(Alle meine Spiele), INSTALLED (Installiert)**

Zur Anzeige aller Spielbenachrichtigungen unter folgenden Optionen antippen: **MATCHES (WETTKÄMPFE), GIFTS & REQUESTS (GESCHENKE UND ANFRAGEN), QUESTS (HERAUSFORDERUNGEN)**

Zur Anzeige all Ihrer Google-Kontakte, die ebenfalls via Play Store spielen, antippen. Sie können sie unter den folgenden Optionen sehen: **FOLLOWING, YOU MAY KNOW (Mögliche Bekannte)**

Tippen Sie zum Surfen der Spielen unter den folgenden Optionen: **FEATURED (Gekennzeichnet), POPULAR (Beliebt), POPULAR MULTIPLAYER (Beliebte Multiplayer).**

Musik

Die App Music (Musik) sucht automatisch nach Musikdateien von internen und externen Speichermedien in Ihrem ASUS Tablet. Diese Audiodateien können Sie in einer Wiedergabeliste organisieren, in eine beliebige Reihenfolge bringen und der Reihe nach abspielen. Zusätzlich können Sie auch Audiostreams von Cloud-Konten wie ASUS WebStorage, Dropbox, OneDrive und Drive wiedergeben.

WICHTIG! Stellen Sie vor dem Musik-Streaming von einem Cloud-Konto sicher, dass Ihr ASUS Tablet mit einem WLAN-Netzwerk verbunden ist. oder mobiles Netzwerk. Mehr dazu erfahren Sie hier: [Beste Verbindungen](#).

Music (Musik) ausführen

Tippen Sie zum Starten von Music (Musik) auf  > **Musik (Musik)**.

Lieder wiedergeben

So spielen Sie einen Song ab:

1. Tippen Sie in der Musik-App auf **Musik**, wählen Sie dann **Songs**. Über die folgenden Optionen können Sie festlegen, wie Sie Ihre Musikdateien durchsuchen möchten: **Album**, **Artist (Künstler)**, **Genres (Genres)**, **Composer (Komponist)** oder **Folder (Ordner)**.
2. Tippen Sie auf den Song in der Liste, den Sie abspielen möchten. Wenn Sie alle Songs abspielen möchten, tippen Sie einfach auf **Alles abspielen**.
3. Wenn Sie vom Songtitel aus nach oben wischen, wird der derzeit abgespielten Song als Vollbild dargestellt.

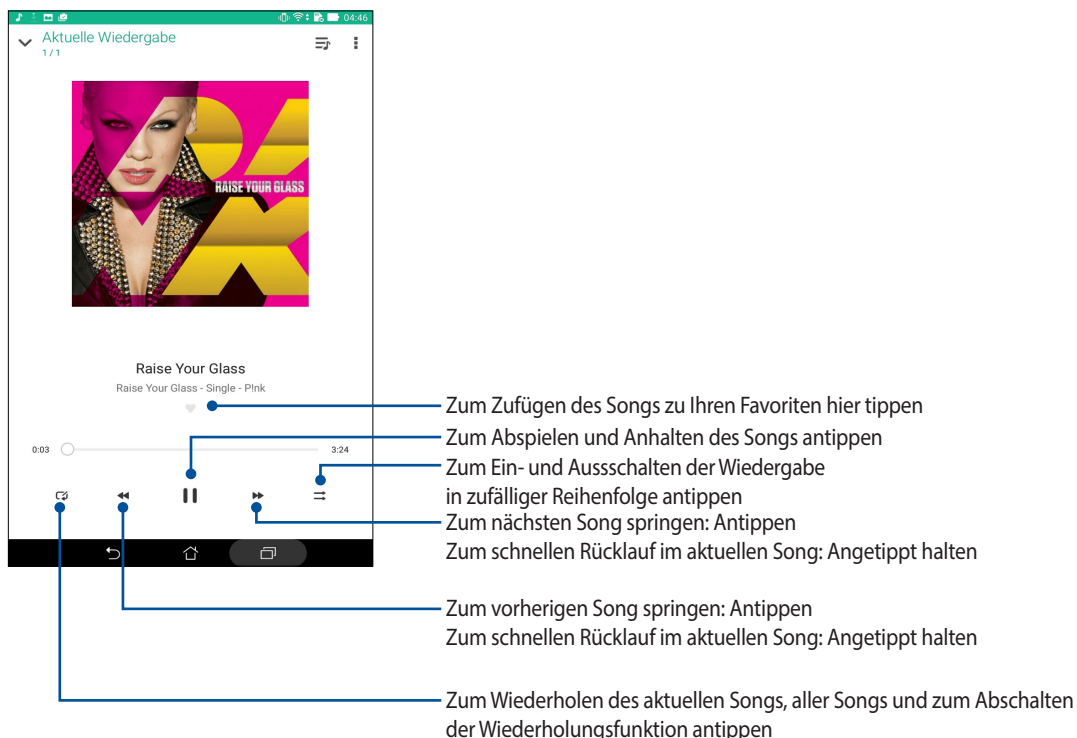

HINWEIS: Sie erfahren, wie Sie mehrere Songs zu einer Wiedergabeliste zufügen können, im Abschnitt [Songs zu einer Wiedergabeliste hinzufügen](#).

Weitere Wiedergabeoptionen

Während der Wiedergabe können Sie  antippen und eine der nachstehenden Optionen durchführen..

Zur Wiedergabeliste hinzufügen	Zum Hinzufügen des Songs zu einer bestehenden Wiedergabeliste und zum Erstellen einer neuen Wiedergabeliste.
Abspielen mit	Zum Suchen nach anderen Wiedergabegeräten in der Nähe und zum Abspielen über solche Geräte antippen. <hr/> HINWEIS: Mehr dazu erfahren Sie unter Mit anderen Geräten abspielen .
Teilen	Zum Teilen des Songs über bestimmte Apps oder Cloud-Konten antippen.
Edit info (Informationen bearbeiten)	Zum Hinzufügen einiger Details über das Lied antippen.
Clear queue	Tippen Sie zum Entfernen sämtlicher Songs aus der Liste auf Liste leeren .
Equalizer	Zum Konfigurieren der Equalizer-Einstellungen antippen; über den Equalizer können Sie die Klangwiedergabe an Ihre persönlichen Vorlieben anpassen.
Sleep timer (Schlafftimer)	Legen Sie fest, wann die Musikwiedergabe stoppen soll.
Einstellungen	Mit dieser Option konfigurieren Sie die Audioeinstellungen.
Feedback & Help (Rückmeldung und Hilfe)	Suchen Sie Antworten auf Ihre Fragen und teilen Sie uns Ihre Meinung mit.

Audiostreams aus der Cloud

Registrieren Sie ein Cloud-Konto und melden Sie sich an; dann können Sie Musik von Ihrem Cloud-Konto an Ihr ASUS Tablet streamen..

WICHTIG! Stellen Sie sicher, dass das WLAN- oder Mobilnetzwerk an Ihrem ASUS Tablet aktiviert ist.. Mehr dazu erfahren Sie unter **Beste Verbindungen**.

Ein Cloud-Speicherkonto hinzufügen

So fügen Sie ein Cloud-Konto hinzu:

1. Tippen Sie am Music(Musik)-Startbildschirm auf .
2. Tippen Sie unter Cloud-Musik auf **Cloud-Service hinzufügen**.
3. Wählen Sie den Cloud-Speicherdienst, von dem Sie Musikdateien wiedergeben möchten.
4. Schließen Sie anhand der nachfolgenden Anweisungen die Anmeldung an Ihrem Cloud-Speicherkonto ab.



Audiostreaming aus der Cloud

So streamen Sie Audiodateien Ihres Cloud-Kontos:

1. Tippen Sie am Music(Musik)-Startbildschirm auf .
2. Tippen Sie unter **Cloud-Musik** auf das Cloud-Konto, aus dem Sie Audiodateien streamen möchten.
3. Wählen Sie den gewünschten Song, tippen Sie anschließend zum Abspielen darauf.



Wiedergabelisten erstellen

Fassen Sie Ihre Lieblingsongs aus unterschiedlichen Quellen wie internem Speicher, externem Speicher oder Cloud-Konten einfach zu einer Wiedergabeliste zusammen.

1. Tippen Sie am Music(Musik)-Startbildschirm auf .
2. Tippen Sie unter **Wiedergabeliste** auf **Meine Wiedergabeliste**, tippen Sie dann auf .
3. Geben Sie Ihrer Wiedergabeliste einen Namen, tippen Sie dann auf **Speichern**.

Songs zu einer Wiedergabeliste hinzufügen

Sie können verschiedene Lieder von Ihrer lokalen Quelle (interne oder externe Speichermedien) oder Cloud-Konten zu Ihrer Wiedergabeliste hinzufügen.



1. Tippen Sie am Music(Musik)-Startbildschirm auf .
2. Tippen Sie unter **Wiedergabeliste** auf **Meine Wiedergabeliste**, tippen Sie dann auf den Namen Ihrer Wiedergabeliste.
3. Tippen Sie auf  > **Songs hinzufügen**.
4. Tippen Sie auf die Quelle, von der Ihre Songs zum Zufügen zur Wiedergabeliste abgerufen werden sollen.
5. Wählen Sie, wie Ihre Audiodateien organisiert werden sollen: **Album, Künstler, Genre, Komponist, Songs** und **Ordner**.
6. Wählen Sie die Songs, die Sie Ihrer Wiedergabeliste hinzufügen möchten. Tippen Sie auf **Alles auswählen**, wenn Sie sämtliche Songs aus einer Liste, einem Album, Ordner oder Ihres Lieblingskünstlers hinzufügen möchten.

HINWEIS: Sie können auch den derzeit laufenden Song zu einer bestehenden Wiedergabeliste hinzufügen. Mehr dazu erfahren Sie unter **Weitere Wiedergabeoptionen**.

Mit anderen Geräten abspielen

Streamen Sie Musik von Ihrem ASUS Tablet mit der Funktion PlayTo an andere Miracast- oder DLNA-fähige Geräte in der Nähe..



So nutzen Sie Abspielen mit:

1. Tippen Sie bei laufender Wiedergabe auf  > **Abspielen mit**.
2. Tippen Sie auf das Gerät, mit dem Sie den Audiostream wiedergeben möchten. Musik von Ihrem ASUS Tablet wird an dem anderen Gerät wiedergegeben oder gestreamt..
3. Zum Stoppen der Abspielen-mit-Funktion tippen Sie auf  > **Trennen**.

Wi-Fi-Verbindung

Die Wi-Fi-Technologie Ihres ASUS Tablet verbindet Sie mit der kabellosen Welt. Dadurch können Sie von Ihrem ASUS Tablet kabellos Ihre Social-Media-Konten aktualisieren, im Internet surfen oder Daten und Mitteilungen austauschen..

Wi-Fi aktivieren

1. Rufen Sie die Einstellungen auf eine der folgenden Weisen auf:
 - Starten Sie die Schnelleinstellungen, tippen Sie dann .
 - Tippen Sie auf  > **Einstellungen**.
2. Schieben Sie den Wi-Fi-Schalter zum Einschalten von Wi-Fi nach rechts.

HINWEIS: Sie können Wi-Fi auch am Quick Settings (Schnelleinstellungen)-Bildschirm aktivieren. Beziehen Sie sich auf diesen Abschnitt [Schnelleinstellungen](#) wie Sie die Schnelleinstellungen aufrufen.

Mit einem Wi-Fi-Netzwerk verbind0



1. Tippen Sie am Settings (Einstellungen)-Bildschirm zur Anzeige aller erkannten Wi-Fi-Netzwerke auf **Wi-Fi**.
2. Tippen Sie zum Verbinden auf einen Netzwerknamen. Bei einem gesicherten Netzwerk müssen Sie möglicherweise ein Kennwort oder andere Sicherheitsdaten eingeben.

HINWEIS:

- Ihr ASUS Tablet stellt automatisch eine Verbindung zu dem Netzwerk her, mit dem es zuvor verbunden war.
 - Schalten Sie die Wi-Fi-Konnektivität am besten ab, wenn Sie sie nicht benutzen – so sparen Sie Akkuenergie.
-

Wi-Fi deaktivieren

So deaktivieren Sie Wi-Fi:



1. Rufen Sie die Einstellungen auf eine der folgenden Weisen auf:
 - Starten Sie die Schnelleinstellungen, tippen Sie dann .
 - Tippen Sie auf  > **Einstellungen**.
2. Schieben Sie den Wi-Fi-Schalter zum Ausschalten von Wi-Fi nach links.

HINWEIS: Sie können Wi-Fi auch am Quick Settings (Schnelleinstellungen)-Bildschirm deaktivieren. Lesen Sie [Schnelleinstellungen](#) wie Sie die Schnelleinstellungen aufrufen.

Bluetooth®

Nutzen Sie zum Senden oder Empfangen von Dateien sowie zum Streamen von Multimedia-Dateien mit anderen Smart-Geräten über kurze Strecken die Bluetooth-Funktion Ihres ASUS Tablet. Mit Bluetooth können Sie Ihre Mediendateien mit den Smart-Geräten Ihrer Freunde teilen, Daten zum Drucken mit einem Bluetooth-Drucker versenden oder Musikdateien mit einem Bluetooth-Lautsprecher wiedergeben.

Bluetooth aktivieren

1. Führen Sie zum Aufrufen des Einstellungsbildschirms eine der folgenden Aktionen aus:
 - Starten Sie die Schnelleinstellungen, tippen Sie dann .
 - Tippen Sie auf  > **Einstellungen**.
2. Schieben Sie den Bluetooth-Schalter zum Einschalten von Bluetooth nach rechts.

HINWEIS: Sie können Bluetooth auch am Quick Settings (Schnelleinstellungen)-Bildschirm aktivieren. Lesen Sie [Schnelleinstellungen](#) wie Sie die Schnelleinstellungen aufrufen.

Ihr ASUS Tablet mit einem Bluetooth-Gerät koppeln

Bevor Sie die Bluetooth-Funktion Ihres ASUS Tablet in vollem Umfang nutzen können, müssen Sie es zunächst mit dem Bluetooth-Gerät koppeln. Das ASUS Tablet speichert automatisch die Kopplung des Bluetooth-Gerätes.

1. Tippen Sie am Settings (Einstellungen)-Bildschirm zur Anzeige aller verfügbaren Geräte auf **Bluetooth**.

WICHTIG!

- Falls sich das Gerät, das Sie koppeln möchten, nicht in der Liste befindet, prüfen Sie bitte, ob dessen Bluetooth-Funktion aktiviert und das Gerät auffindbar ist.
- Wie Sie Bluetooth aktivieren und das Gerät auffindbar machen, erfahren Sie in der mit Ihrem Gerät gelieferten Anleitung.

2. Tippen Sie auf Ihr ASUS Tablet, wenn Sie es für andere Bluetooth-Geräte sichtbar machen möchten..
3. Tippen Sie zur Suche nach weiteren Bluetooth-Geräten auf **SEARCH FOR DEVICES (Nach Geräten suchen)**.
4. Tippen Sie in der Liste verfügbarer Geräte auf das Bluetooth-Gerät, mit dem Sie Ihr Produkt koppeln möchten.
5. Stellen Sie sicher, dass derselbe Schlüssel an beiden Geräten angezeigt wird, tippen Sie dann auf **Pair (Koppeln)**.

HINWEIS: Schalten Sie die Bluetooth-Konnektivität am besten ab, wenn Sie sie nicht benutzen – so sparen Sie Akkuenergie.

Kopplung zwischen ASUS Tablet und Bluetooth-Gerät aufheben

1. Tippen Sie am Settings (Einstellungen)-Bildschirm zur Anzeige aller verfügbaren und gekoppelten Geräte auf Bluetooth.
2. Tippen Sie in der Liste gekoppelter Geräte bei dem Bluetooth-Gerät, dessen Kopplung Sie aufheben möchten, auf  und dann auf **Unpair (Kopplung aufheben)**.

Tethering

Wenn der WLAN-Dienst nicht verfügbar ist, können Sie Ihr ASUS Tablet als Modem nutzen oder in einen WLAN-Hotspot verwandeln, damit Sie Internetzugriff an Ihrem Notebook, Tablet und anderen Mobilgeräten erhalten..



WICHTIG! Viele Mobilfunkanbieter geben Bedingungen, zum Beispiel einen bestimmten Datentarif, zum Einsatz der Tethering-Funktion vor. Erkundigen Sie sich bei Ihrem Mobilfunkanbieter nach entsprechenden Datentarifen.

HINWEIS:

- Der Internetzugang über Tethering kann langsamer als bei gewohnten Wi-Fi- oder Mobilfunkverbindungen ausfallen.
 - Nur eine begrenzte Anzahl Mobilgeräte kann für Internetzugriff per Tethering eine Verbindung zu Ihrem ASUS Tablet herstellen..
 - Schalten Sie die Tethering-Funktion am besten ab, wenn Sie sie nicht benutzen – so sparen Sie Akkuenergie.
-

Wi-Fi-Hotspot

Verwandeln Sie Ihr ASUS Tablet zum Verbinden mit anderen Geräten in einen WLAN-Hotspot.

1. Führen Sie zum Aufrufen des Einstellungsbildschirms eine der folgenden Aktionen aus:
 - Starten Sie die Schnelleinstellungen, tippen Sie dann .
 - Tippen Sie auf  > **Einstellungen**.
2. Tippen Sie auf **Mehr > Tethering > Set up Wi-Fi hotspot (WLAN-Hotspot einrichten)**.
3. Weisen Sie Ihrem Wi-Fi-Hotspot eine eindeutige SSID (also einen Netzwerknamen) und ein komplexes Kennwort aus 8 Zeichen zu. Tippen Sie anschließend auf **Speichern**.

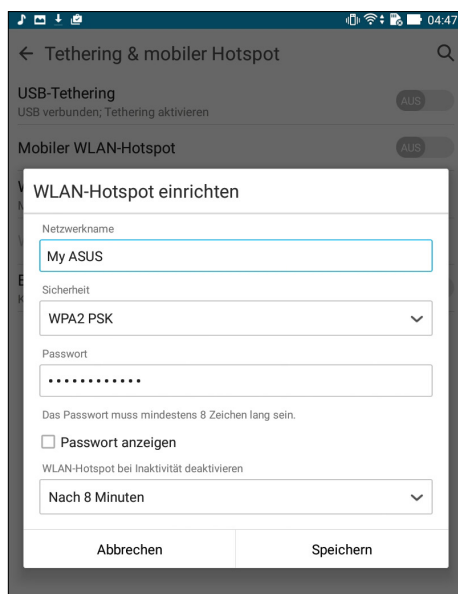

4. Tippen Sie am Tethering-Bildschirm zum Einschalten des WLAN-Hotspots an Ihrem ASUS Tablet auf **Wi-Fi hotspot (WLAN-Hotspot)**..

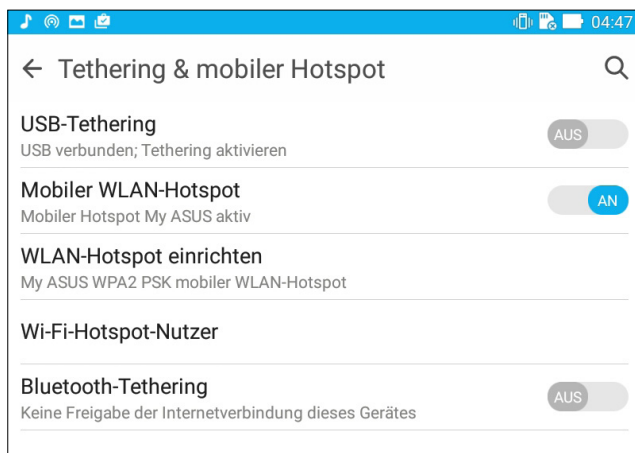

5. Verbinden Sie andere Geräte mit der Hotspot-Verbindung Ihres ASUS Tablet ebenso wie mit einem WLAN-Netzwerk.

Bluetooth-Tethering

Aktivieren Sie Bluetooth an Ihrem ASUS Tablet und nutzen Sie es zur Verbindung mit anderen Geräten per Share Link nutzen, oder verbinden Sie es mit einem Drucker.

1. Aktivieren Sie Bluetooth an Ihrem ASUS Tablet und dem anderen Gerät.
2. Koppeln Sie beide Geräte.

HINWEIS: Details dazu erfahren Sie unter [Ihr ASUS Tablet mit einem Bluetooth-Gerät koppeln](#).

3. Tippen Sie am BildschirmEinstellungen auf **More (Mehr) > Tethering**, setzen Sie dann **Bluetooth tethering (Bluetooth-Tethering)** auf **ON (Ein)**.

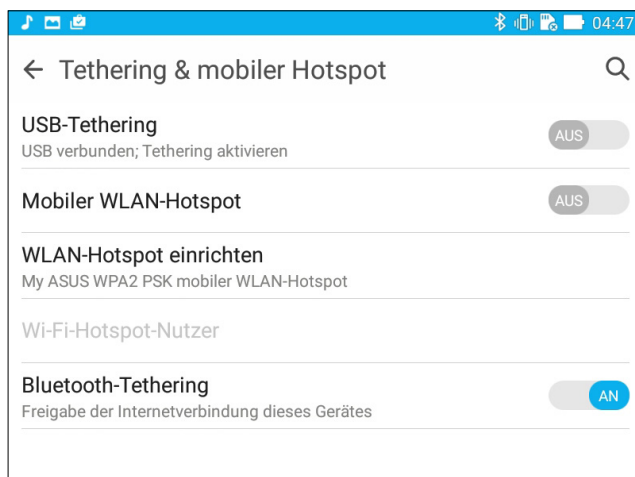

PlayTo (Wiedergeben an)

Mit der PlayTo (Wiedergeben an)-App können Sie Screencast Ihres ASUS Tablet an einem Streaming-fähigen Display durchführen. Dadurch kann ein externes Display zu einem dualen Monitor oder zweiten Bildschirm Ihres ASUS Tablet werden.

WICHTIG! Ihr externes Display benötigt zur Unterstützung der PlayTo-App Miracast™- oder DLNA-Technologie..

PlayTo (Wiedergeben an) ausführen

Mit Ihrem ASUS Tablet können Sie Miracast auf zwei Weisen nutzen:

Über Quick settings (Schnelleinstellungen)

1. Richten Sie das Streaming-fähige Display ein, das Sie mit Ihrem ASUS Tablet nutzen möchten. .
2. Starten Sie Quick settings (Schnelleinstellungen) an Ihrem ASUS Tablet, tippen Sie dann auf **PlayTo (Wiedergeben an)**.
3. Beachten Sie die an Ihrem Streaming-fähigen Display angezeigte SSID und wählen Sie dieselbe SSID an Ihrem ASUS Tablet zum Starten der Kopplung.

Sobald die Verbindung hergestellt ist, zeigt Ihr Streaming-fähiges Display die aktuell an Ihrem ASUS Tablet angezeigten Inhalte.

Über Settings (Einstellungen)

1. Tippen Sie auf  > **Einstellungen**.
2. Tippen Sie unter Wireless & networks (Drahtlos & Netzwerke) auf **More (Mehr)**, dann auf **PlayTo(Wiedergeben an)**.
3. Beachten Sie die an Ihrem Streaming-fähigen Display angezeigte SSID und wählen Sie dieselbe SSID an Ihrem ASUS Tablet zum Starten der Kopplung.

Sobald die Verbindung hergestellt ist, zeigt Ihr Streaming-fähiges Display die aktuell an Ihrem ASUS Tablet angezeigten Inhalte.

Wetter

Bekommen Sie Echtzeit Wetter-Updates von dem ASUS Tablet unter Verwendung der Wetter-App. Mit **Wetter** können Sie auch andere Wetter Details aus der ganzen Welt überprüfen.

Wetter-App starten

Im Startbildschirm öffnen Sie die Wetter-App auf eine der folgenden Weisen:

- Tippen Sie auf  > **Wetter**.
- Tippen Sie am Startbildschirm Ihres ASUS Tablet auf das Wettersymbol..

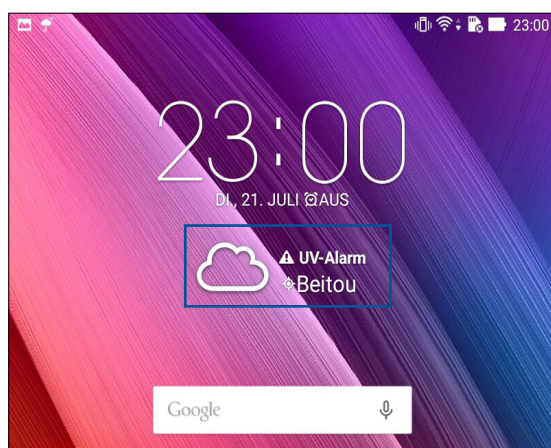

Wetter Startbildschirm

Einfach einrichten – und immer über die aktuelle Wetterlage an Ihrem Aufenthaltsort und überall sonst in der Welt auf dem Laufenden bleiben. Aktuelle Wetterdaten und Wettervorhersagen können Sie auch über das Demnächst-Widget oder die Demnächst-App sowie über die Kalender-App abrufen.

HINWEIS: Mehr dazu erfahren Sie hier: [Wettervorhersage](#).

The screenshot shows the AccuWeather app interface for Beitou, Taiwan. The main display shows the current date (MI. 22. JULI 2015), weather condition (Teils sonnig), and temperature (31°C). A 7-day forecast is shown below with icons and temperatures. A callout box points to the search icon in the top right corner. Another callout box points to the menu icon (three dots) in the top right corner. A third callout box points to the temperature display area, indicating that swiping up shows more data and swiping left/right shows other cities.

Zum Suchen nach einer Stadt hier tippen

Zum Abruf der aktuellen Wetterdaten, zum Aktualisieren, zum Bearbeiten der Standortliste und zum Konfigurieren der Wettereinstellungen hier tippen

Zum Anzeigen weiterer Wetterdaten nach oben wischen. Zum Anzeigen von Wetterdaten anderer Städte Ihrer Standortliste nach links oder rechts wischen

DO.	FR.	SA.	SO.	MO.	DI.	MI.
☁	☁	☁	☁	☁	☀	☁
34	34	35	35	33	34	34
28	28	28	27	26	27	26

Tracking

Passen Sie die Zeitzoneneinstellungen von Ihrem ASUS Tablet an, stellen Sie einen Alarm ein, und verwenden Sie Ihr ASUS Tablet als Stoppuhr, mithilfe der Uhr-App.

Uhr starten

Starten Sie die Uhr-App mit einer der folgenden Optionen:

- Tippen Sie auf  > **Clock (Uhr)**.
- Tippen Sie auf die digitale Uhrzeitanzeige auf dem Home-Bildschirm des ASUS Tablets.

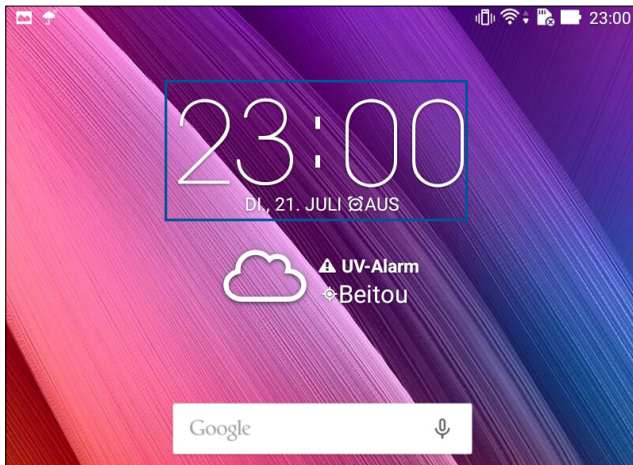

Weltzeituhr

Tippen Sie zum Zugreifen auf die Weltuhr-Einstellungen Ihres ASUS Tablet auf .

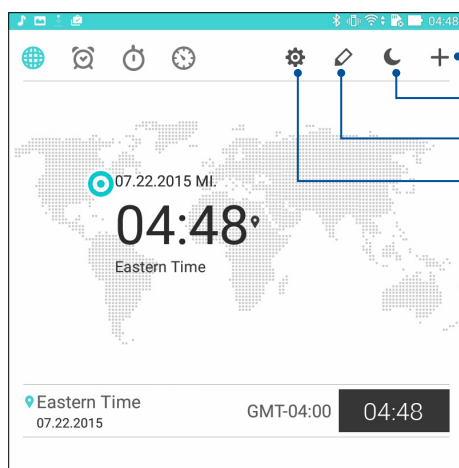

- Tippen Sie hier, um eine neue Stadt zu Ihrer Weltzeituhr Karte hinzuzufügen.
- Tippen Sie hier, um Ihre Uhr auf Nachtmodus zu setzen.
- Zum Bearbeiten der Städte, deren lokale Uhrzeiten angezeigt werden, hier tippen.
- Zum Aufrufen der Uhr-Einstellungen antippen.

Wecker

Tippen Sie zum Zugreifen auf die Weltuhr-Einstellungen Ihres ASUS Tablet auf .

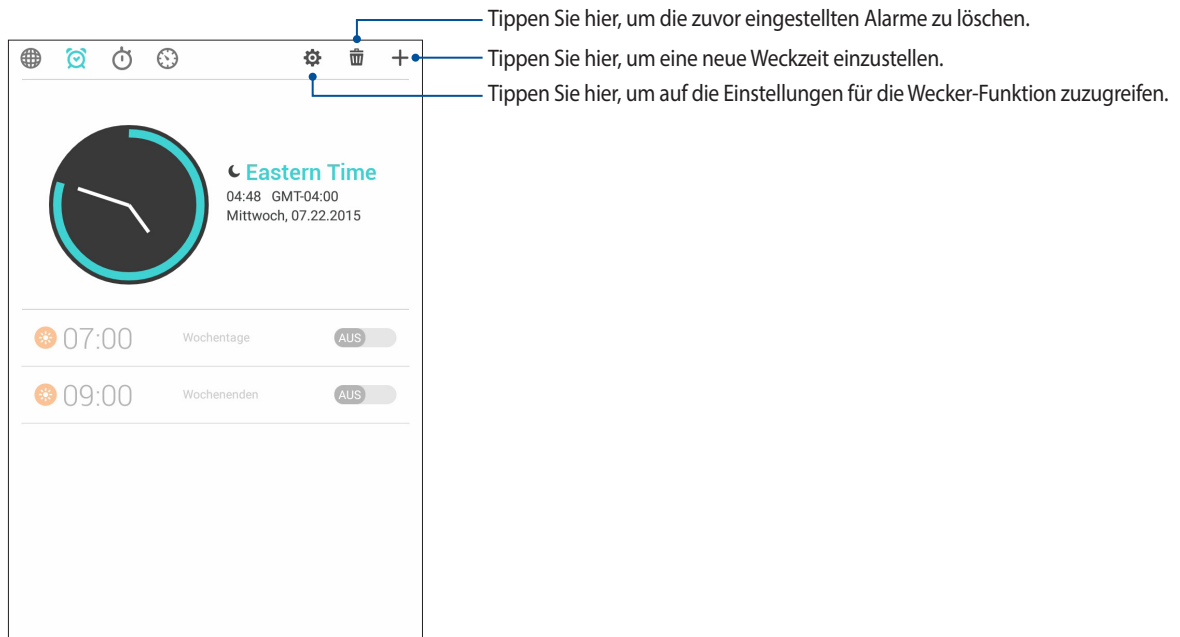

Stoppuhr

Tippen Sie zur Verwendung Ihres ASUS Tablet als Stoppuhr auf .

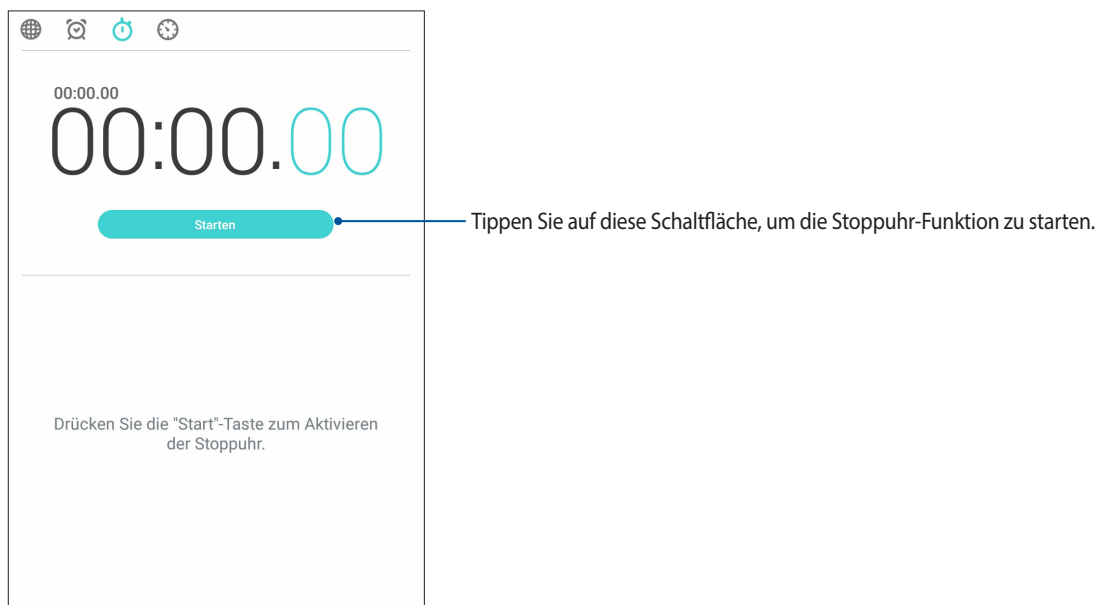

Timer

Sie können mehrere Timer-Optionen für Ihr ASUS-Tablet einstellen. Führen Sie hierzu die folgenden Schritte aus.

Den Timer einstellen

1. Tippen Sie zum Zugreifen auf die Timer-Funktion Ihres ASUS Tablet auf .

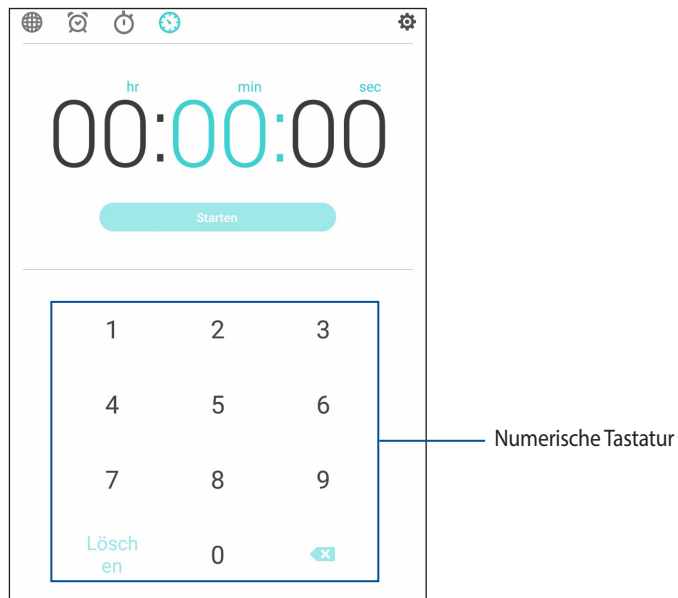

2. Verwenden Sie die numerische Tastatur, um Ihre Zielzeit einzugeben und tippen Sie anschließend auf Startm um den Timer zu starten.

ZenLink kennenlernen

ZenLink ist eine äußerst praktische Konnektivätslösung, die es nur bei ASUS-Geräten gibt. Mit den ZenLink-Apps können Sie sich im Handumdrehen mit anderen Geräten verbinden, Dateien teilen und übertragen.

ZenLink besteht aus folgenden Apps: Share Link, PC Link und Remote Link

HINWEIS: Einige dieser ZenLink-Apps sind in Ihrem ASUS Tablet möglicherweise nicht verfügbar..

Share Link (Freigabelink)

Teilen und empfangen Sie Dateien, Apps und Medieninhalte mit und von anderen Android-Mobilgeräten über die Share-Link-App (exklusiv für ASUS-Mobilgeräte), nutzen Sie die SHAREit-App, wenn Sie Medien per Wi-Fi-Hotspot mit anderen Mobilgeräten teilen möchten. Innerhalb dieser App können Sie Dateien mit einer Größe von mehr als 100 MB senden oder empfangen und mehrere Dateien gleichzeitig teilen oder erhalten. Die Share Link(Freigabelink)-App sendet und empfängt Dateien schneller als Bluetooth.

Dateien teilen

1. Tippen Sie am Startbildschirm auf **ZenLink** > auf **Share Link (Freigabelink)**.
2. Tippen Sie auf **Send file (Datei senden)**, wählen Sie dann eine der an Ihrem Bildschirm angezeigten Optionen.

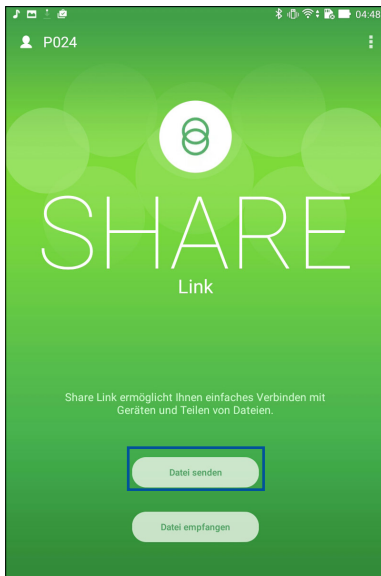

3. Tippen Sie auf die Dateien, die Sie senden möchten; tippen Sie dann auf **Done (Fertig)**.
4. Nach Erkennung der anderen Geräte durch Ihr ASUS Tablet tippen Sie auf das Gerät, mit dem Sie Ihre Dateien teilen möchten.



Dateien empfangen

So empfangen Sie Dateien:

1. Tippen Sie am Startbildschirm auf , tippen Sie dann auf **Share Link (Freigabelink)**.
2. Tippen Sie zum Empfangen von Dateien vom Absender auf **Receive file (Datei empfangen)**.

PC Link

Verwenden Sie Ihren Computer zum Zugreifen auf und Steuern Ihres ASUS Tablet und seiner Apps über PC Link.. Es ermöglicht Ihnen die Steuerung Ihres ASUS Tablet über die Tastatur und Maus Ihres Computers..

HINWEIS: Bevor Sie PC Link nutzen können, muss PC Link zunächst auf Ihrem Computer installiert werden. Laden Sie PC Link über <http://pclink.asus.com> herunter, installieren Sie die Anwendung anschließend auf dem Computer.

PC Link verwenden

So nutzen Sie PC Link:

1. Schließen Sie Ihr ASUS Tablet über ein USB-Kabel an Ihrem Computer an..
2. An Ihrem ASUS Tablet erscheint ein **Allow US debugging (Debugging erlauben)**-Bildschirm. Tippen Sie auf **OK**, wenn Sie eine Verbindung zwischen Ihrem Computer und Ihrem ASUS Tablet erlauben.
3. Starten Sie **PC Link** über den Desktop Ihres Computers, klicken Sie dann auf **Verbinden**.
4. Klicken Sie im PC-Link-Bildschirm auf **OK**. Wenn die Verbindung steht, können Sie die Tastatur zur Eingabe, die Maus für Fingerbewegungen einsetzen.

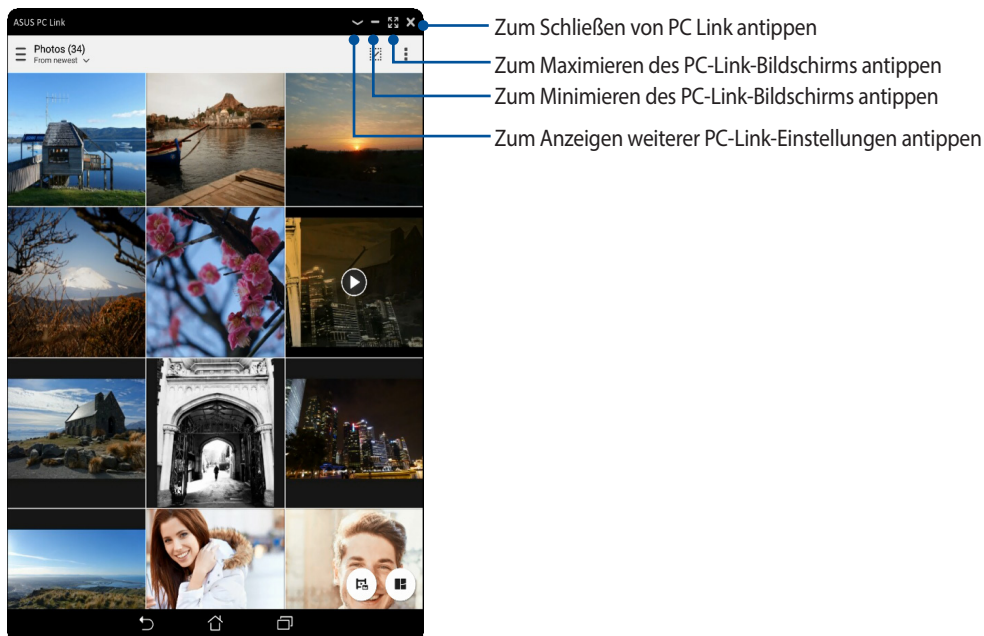

Die PC-Link-Einstellungen



Klicken Sie zum Drehen des gespiegelten ASUS Tablet-Bildschirms an Ihrem Computerbildschirm auf dieses Symbol..



Drücken zum Erhöhen oder Verringern der Lautstärke.



Ein Klick auf dieses Symbol nimmt einen Screenshot (eine Bildschirmaufnahme) auf.



Klicken Sie zum Aufwecken Ihres ASUS Tablet oder zum Versetzen in den Ruhezustand auf dieses Symbol..



Dieses Symbol dient zum Prüfen auf PC-Link-Aktualisierungen, zusätzlich können Sie einen Speicherpfad für Screenshots festlegen.

Remote Link

Verwandeln Sie Ihr ASUS Tablet in ein kabelloses Eingabegerät und Präsentationswerkzeug.. Mit dieser App können Sie Ihr ASUS Tablet als Touchpad, Touchscreen, Laserpointer für Präsentationen und Windows Media Player-Steuereinheit verwenden, während eine Bluetooth-Verbindung zu Ihrem Computer besteht.

HINWEIS:

- Vor Verwendung von Remote Link müssen Sie Remote Link auf Ihrem Computer installiert haben. Rufen Sie <http://remotelink.asus.com> auf, um PC Link herunterzuladen und auf Ihrem Computer zu installieren.
- Achten Sie darauf, Ihren Computer und Ihr ASUS Tablet vor der erstmaligen Verwendung von Remote Link zu koppeln.

Verwendung von Remote Link

So verwenden Sie Remote Link:

1. Tippen Sie auf Ihrem Startbildschirm auf  und dann auf **Remote Link**.
2. Tippen Sie auf **Search device (Gerät suchen)** und wählen Sie dann das Gerät aus, das verbunden werden soll.

Remote Link-Touchpad

Tippen Sie zum Aktivieren von ASUS Smart Gesture und zum Navigieren Ihres Computers auf .

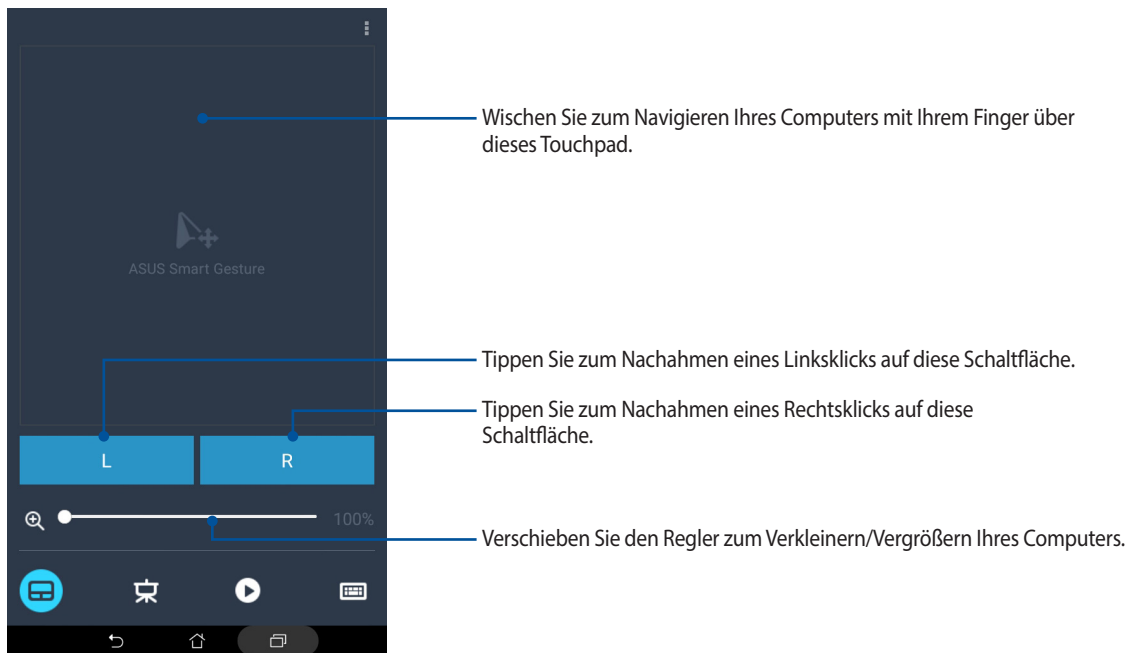

Remote Link-Steuereinheit für Präsentationen

Tippen Sie auf , um die Präsentationsfolien auf Ihrem Computer zu steuern.

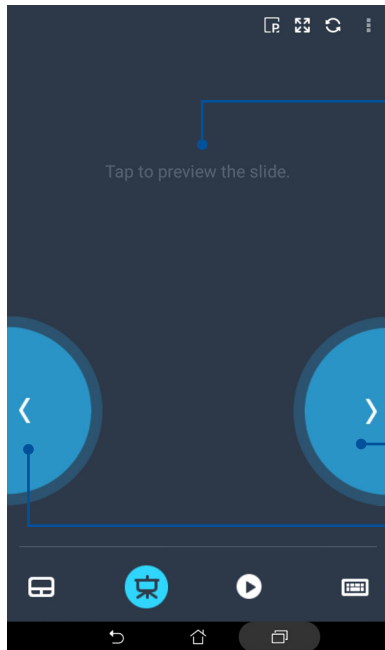

Tippen und halten Sie diese Schaltfläche zum Aktivieren des Laserpointers

Tap to preview the slide.

Tippen Sie diese Schaltfläche an, um mit der nächsten Folie fortzufahren

Tippen Sie diese Schaltfläche an, um zur vorherigen Folie zurückzukehren

Remote Link – Windows Media Player-Steuereinheit

Tippen Sie zum Steuern des Windows Media Player auf .

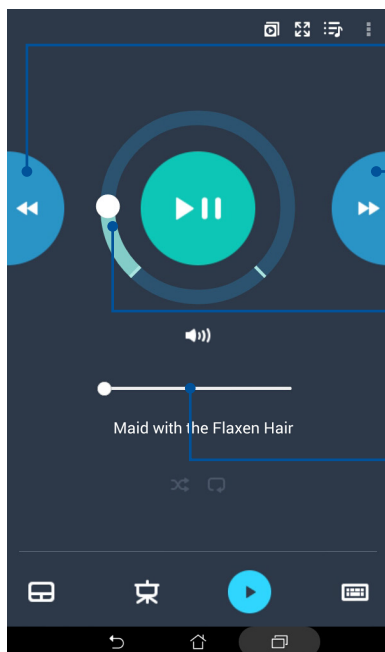

Tippen Sie zum Zurückkehren zum vorherigen Lied/zur vorherigen Musikdatei auf diese Schaltfläche.

Tippen Sie zum Aufrufen des nächsten Liedes/der nächsten Musikdatei auf diese Schaltfläche.

Diesen Regler zum Erhöhen/Verringern der Lautstärke verschieben

Bewegen Sie diese Suchschaltfläche zur Auswahl eines Lied-/Musikabschnitts, das Sie anhören bzw. wiedergeben möchten.

Remote Link – Tastatureingabe

Tippen Sie zur Nutzung der Tastatureingabe auf . Sie können auch das Mikrofonsymbol zur Spracheingabe verwenden..

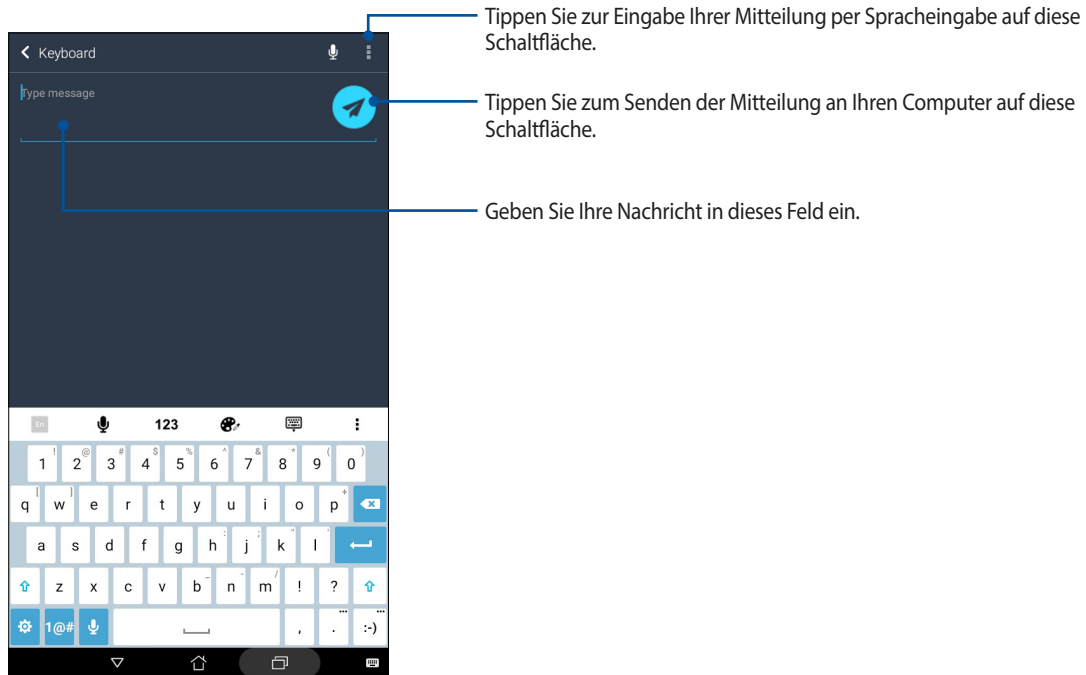

Spezielle Zen-Werkzeuge

Rechner

Einmal Wischen, einmal tippen – schon haben Sie einen vollwertigen Taschenrechner in der Hand. Wenn Sie die Schnelleinstellungen öffnen, finden Sie das Taschenrechnersymbol ganz oben in der Liste. Einfach antippen, schon verliert die Mathematik ihre Schrecken.

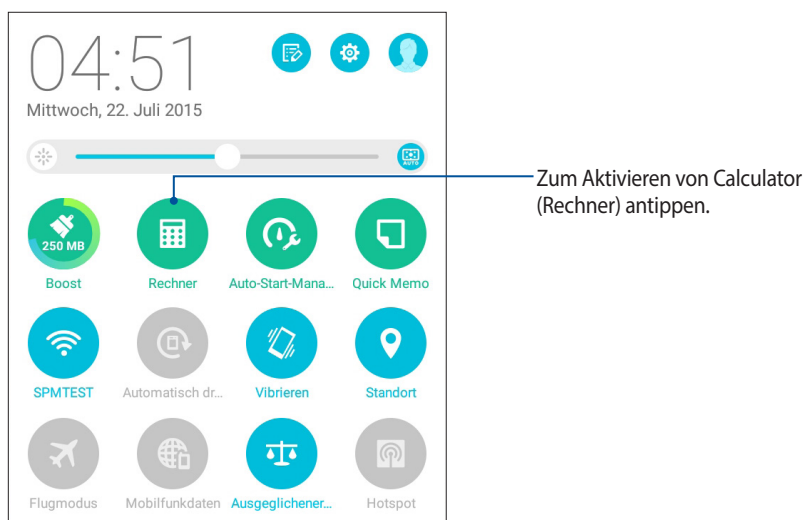

Taschenrechner-Bildschirm

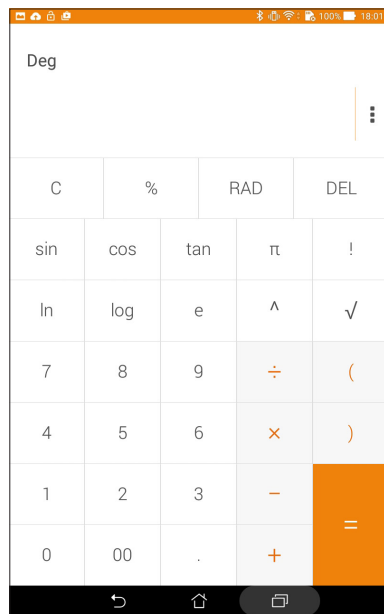

Quick Memo (Schnellnotiz)

Quick Memo (Schnellnotiz) ist ein Werkzeug zur Notizerstellung, das Ihnen die Freiheit bietet, wichtige Notizen von Hand oder mittels virtueller Tastatur festzuhalten. Erstellte Notizen können Sie über Share Link oder über soziale Netzwerke teilen, bei Bedarf auch mit der Später-erledigen-App in eine Aufgabe verwandeln.

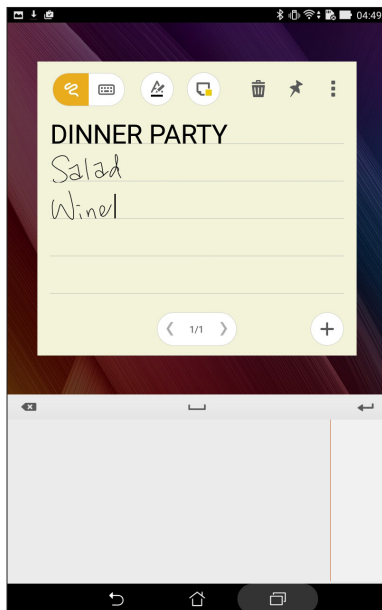

Haftnotizen erstellen

Sie können Quick Memo(Schnellnotiz)-Notizen in eine Haftnotiz verwandeln und so jederzeit an Ihrem ASUS Tablet sehen. Tippen Sie nach Erstellung Ihrer Notiz zur Verwandlung in eine Haftnotiz einfach auf das Pinsymbol oben rechts in Quick Memo (Schnellnotiz)..

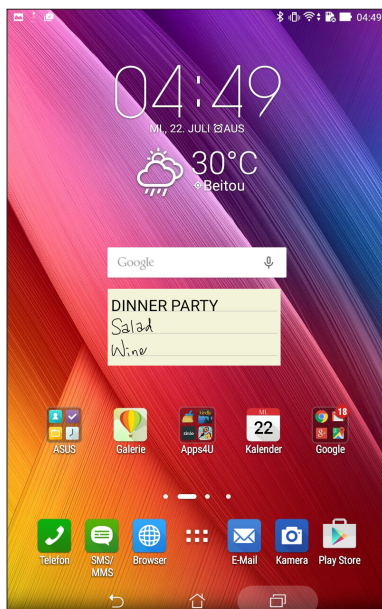

Diktiergerät

Durch Aktivierung der App Sound Recorder (Diktiergerät) können Sie mit Ihrem ASUS Tablet Audiodateien aufnehmen.

Sound Recorder (Diktiergerät) ausführen

Tippen Sie zum Starten von Sound Recorder (Diktiergerät) auf  > **Sound Recorder (Diktiergerät)**.

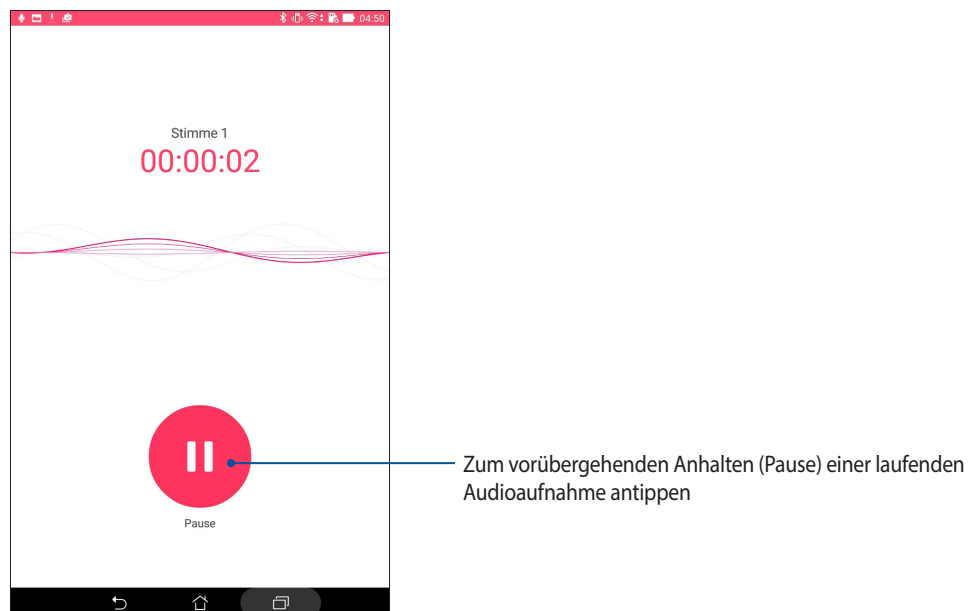
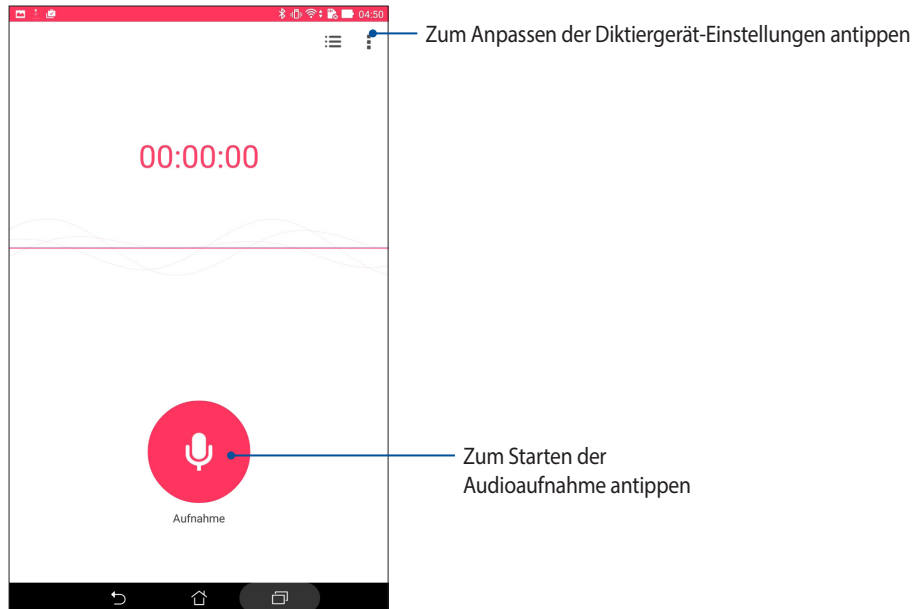

Aufnahme anhalten

Wenn die Aufnahme angehalten wurde, können Sie diese fortsetzen, speichern oder löschen.

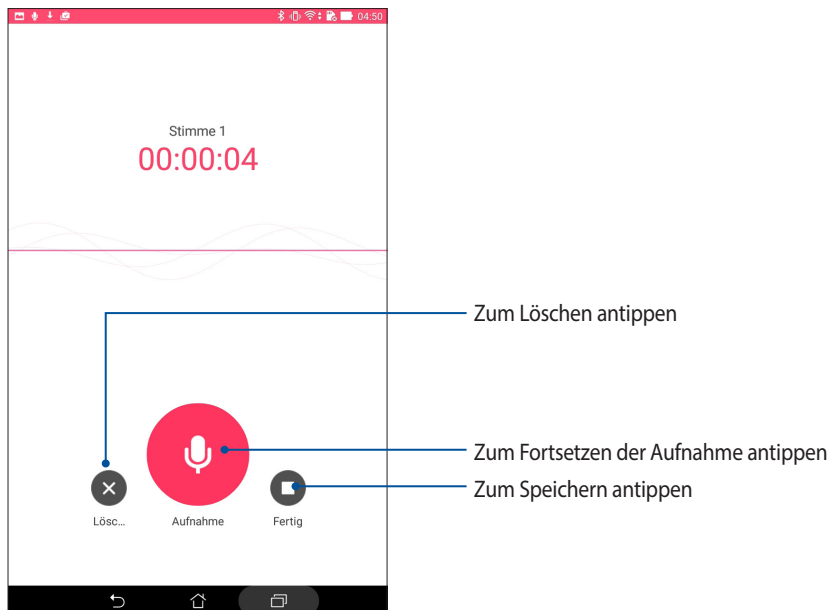

Aufnahmeliste

In der Aufnahmeliste können Sie eine gespeicherte Audioaufnahme abspielen, umbenennen, teilen und löschen. Sehen Sie sich Ihre Aufnahmeliste im unteren Bereich des Sound Recorder (Diktiergerät)-Hauptbildschirms an.

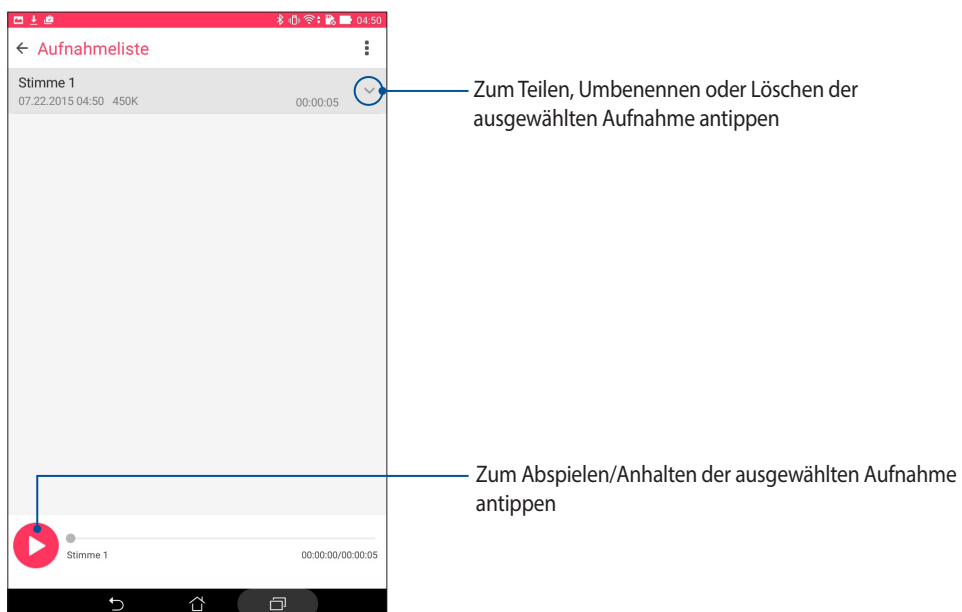

Audio Wizard

AudioWizard ermöglicht Ihnen die Anpassung der Tonmodi Ihres ASUS Tablet, zur klareren Audioausgabe, entsprechend dem vorliegenden Nutzungsszenario.

Audioassistent nutzen

So nutzen Sie AudioWizard:

1. Tippen Sie auf **ASUS**> Audioassistent.
2. Tippen Sie im Audio Wizard-Fenster auf den Tonmodus, den Sie aktivieren möchten.

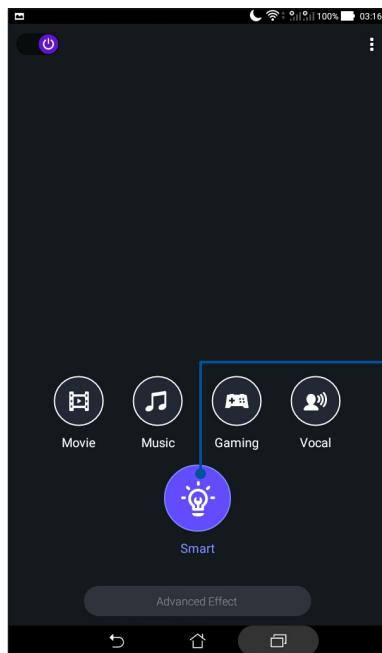

Bei Aktivierung wechselt das ASUS Tablet automatisch zur besten Audioqualität bei der aktuell laufenden ASUS-App

Splendid

Mit ASUS Splendid können Sie auf einfache Weise die Anzeigeeinstellungen anpassen. Verstärkt die Farben Ihres Bildschirms mit seinen voreingestellten Bildschirmfarbmodi.

Splendid nutzen

Um Splendid zu benutzen:

1. Tippen Sie am Startbildschirm auf **ASUS > Splendid**.
2. Wählen Sie einen dieser Bildschirmfarbmodi: **Balance**, **Bluelight Filter (Blaulichtfilter)**, **Vivid (Lebendig)** und **Customized (Angepasst)**.

Balance-Modus

Dieser Modus sorgt für eine ausgeglichene Farbanzeige an Ihrem ASUS Tablet.

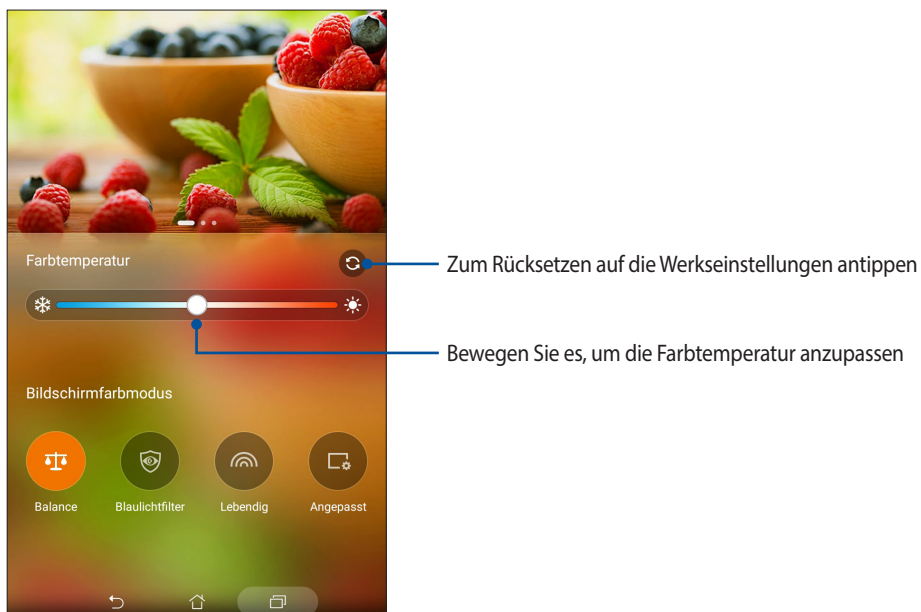

Bluelight Filter(Blaulichtfilter)-Modus

Diese Modus liefert eine sanfte papierartige Anzeige, die Augenbeanspruchung reduziert und für eine komfortable Leseerfahrung an Ihrem ASUS Tablet sorgt.

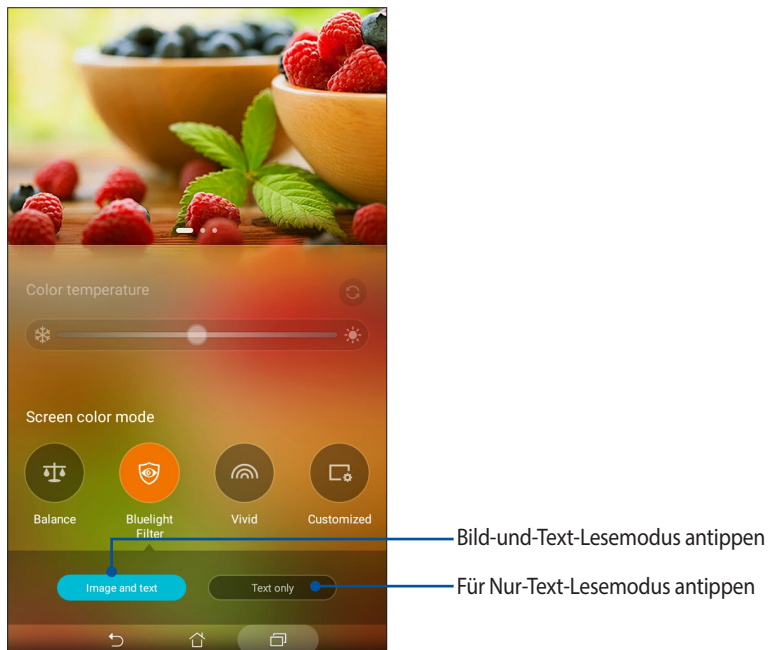

Vivid mode (Lebendig-Modus)

Dieser Modus bietet eine fein abgestimmte Farbvoreinstellung, welche die Bildschirmfarbanzeige Ihres ASUS Tablet bereichert.

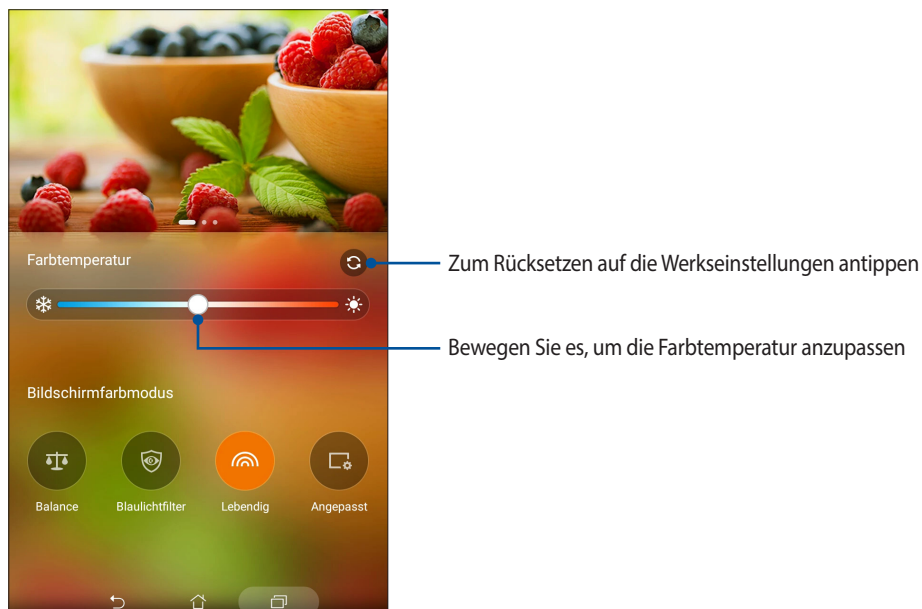

Customized mode (Angepasster Modus)

Diese Modus ermöglicht Ihnen die Anpassung der Bildschirmanzeige basierend auf Ihren bevorzugten Farbtemperatur-, Farbton- und Sättigungswerten.

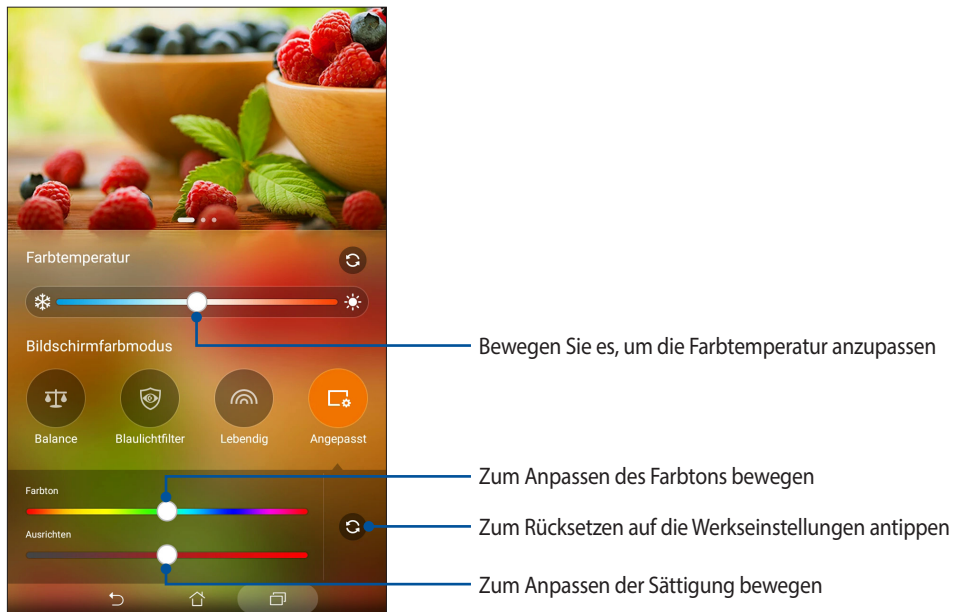

Power Saver

Maximieren oder erweitern Sie die Leistung von dem ASUS Tablet vollständig, auch wenn es im Leerlauf ist oder während sie mit Ihrem Netzwerk verbunden bleibt. Passen Sie die Energieeinstellungen für Ihre häufigsten Aktivitäten wie E-Mails lesen oder ansehen von Videos intelligent an.

Einrichten von Power Saver

Maximieren, optimieren oder passen Sie die Leistung Ihres ASUS Tablets an, mit einigen Smart Power Einspar-Optionen.

1. So aktivieren Sie den Energiesparmodus:
 - Zum Einblenden des Fensters Quick Settings (Schnelleinstellungen) mit zwei Fingern vom oberen Rand nach unten streichen, dann **Smart saving (Intelligentes Sparen)** antippen.
 - Tippen Sie auf **ASUS > Energiesparen**.
2. Schieben Sie Smart Einsparung auf **EIN**.

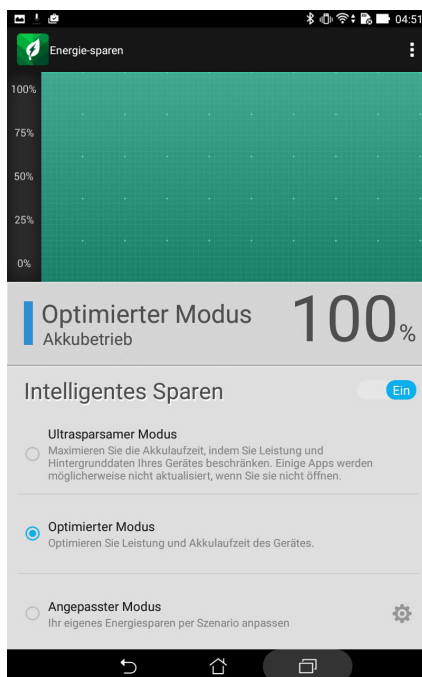

3. Wählen Sie einen dieser Modi:
 - **Ultra-Spar Modus:** Trennt die Netzwerkverbindung, wenn sich Ihr ASUS Tablet im Leerlauf befindet, um seine Akkulaufzeit zu maximieren.
 - **Optimierter Modus** Verlängert die Lebensdauer der Batterie, während Ihr ASUS Tablet mit Ihrem Netzwerk verbunden bleibt.
 - **Angepasster Modus:** Ermöglicht die Anpassung der Energiespareinstellungen an häufige Aktivitäten.

Power Saver anpassen

Passen Sie die Helligkeitsstufe an unterschiedliche Aktivitäten an – beispielsweise beim Lesen von E-Mails oder eBooks, beim Abspielen von Videos, Surfen im Internet oder bei der Audiowiedergabe. Sie können die Energiesparfunktion für einige Apps aktivieren oder die Auto-Abschaltung des Netzwerks aktivieren, wenn Ihre ASUS Tablet schläft.

1. Wählen Sie unter **Power Saver (Energiesparen)** die Option **Customized mode (Angepasster Modus)**, tippen Sie dann auf .
2. Wählen Sie eine Aktivität, stellen Sie dann die Helligkeit in Prozent ein.
3. Wenn Sie die Auto-Trennung des Netzwerks aktivieren möchten, kreuzen Sie **IM und andere Apps mit Push-Benachrichtigung** an. Ihre ASUS Tablet wird sich automatisch vom Netzwerk trennen, wenn es sich im Leerlauf befindet, und die Netzwerkverbindung wird fortgesetzt, wird wenn Sie Ihr ASUS Tablet aufwecken.

Ihr Gerät auf dem neuesten Stand halten

Halten Sie Ihr ASUS Tablet mit Android-Systemaktualisierungen und aktualisierten Apps und Funktionen auf dem neuesten Stand.

Ihr System aktualisieren

1. Tippen Sie auf  und dann auf **Einstellungen**.
2. Wischen Sie zur Anzeige weiterer Elemente am Settings (Einstellungen)-Bildschirm nach unten, tippen Sie dann auf **About (Info)**.
3. Tippen Sie auf **System update (Systemaktualisierung)**, dann auf **Check Update (Nach Aktualisierung suchen)**.

HINWEIS: Unter Last check for update (Letzte Suche nach Aktualisierungen) können Sie prüfen, wann das System Ihres ASUS Tablet zuletzt aktualisiert wurde.

Speicher

Sie können Daten, Apps oder Dateien auf Ihrem ASUS Tablet (interner Speicher), auf einem externen Speichergerät oder in einem Online-Speicher aufbewahren. Zum Übertragen oder Herunterladen Ihrer Dateien in einen bzw. aus einem Online-Speicher benötigen Sie eine Internetverbindung. Mit dem mitgelieferten USB-Kabel können Sie Dateien vom Computer auf Ihr ASUS Tablet und umgekehrt kopieren.

Backup and reset (Sichern und rücksetzen)

Mit Ihrem ASUS Tablet können Sie Daten, Wi-Fi-Kennwörter und andere Einstellungen auf Google-Servern sichern.

1. Tippen Sie auf  und dann auf **Einstellungen > Backup and reset (Sichern und rücksetzen)**.
2. Über das Backup and reset (Sichern und rücksetzen)-Fenster können Sie:
 - **Backup my data (Meine Daten sichern):** Diese Funktion sichert bei Aktivierung Ihre Daten, Wi-Fi-Kennwörter und andere Einstellungen auf Google-Servern.
 - **Backup account (Sicherungskonto):** Ermöglicht Ihnen die Angabe Ihres zugehörigen Kontos beim Speichern Ihrer Sicherung.
 - **Automatic Restore (Automatisch wiederherstellen):** Diese Funktion vereinfacht die Wiederherstellung gesicherter Einstellungen und Daten, wenn Sie eine App neu installieren.
 - **Zurücksetzen auf Werkseinstellungen:** Löscht alle Daten auf dem Tablet.

Ihr ASUS Tablet absichern

Mit den Sicherheitsfunktionen Ihres ASUS Tablet können Sie unautorisierten Zugriff auf Informationen verhindern.

Ihren Bildschirm freigeben

Wenn der Bildschirm gesperrt ist, können Sie ihn mit den Sicherheitsfreigabeoptionen des ASUS Tablet öffnen.

1. Tippen Sie auf  und dann auf **Settings (Einstellungen) > Lock Screen (Sperrbildschirm)**.
2. Tippen Sie auf **Screen lock (Sperrbildschirm)**, wählen Sie dann eine Option zur Freigabe Ihres ASUS Tablet.

HINWEIS:

- Weitere Informationen finden Sie im Abschnitt **Unlock screen options (Bildschirmfreigabeoptionen)**.
- Tippen Sie zum Deaktivieren der von Ihnen eingestellten Bildschirmfreigabeoption am Choose screen lock (Bildschirmsperre wählen)-Bildschirm auf **None (Ohne)**.

Bildschirmfreigabeoptionen

Wählen Sie aus diesen Optionen zum Sperren Ihres ASUS Tablet.

Wischen

Streichen Sie zur Freigabe Ihres ASUS Tablet nach oben.

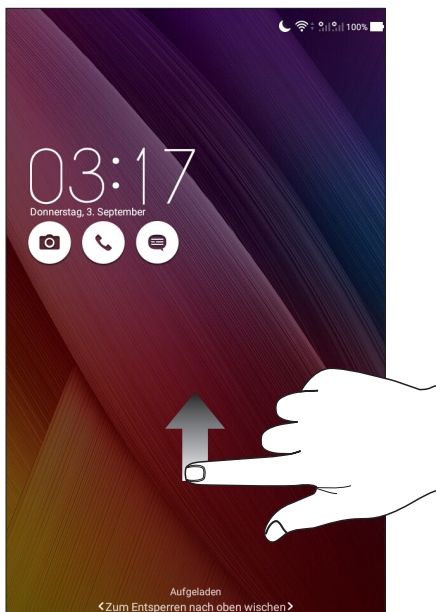

PIN

Geben Sie eine mindestens vierstellige PIN ein.

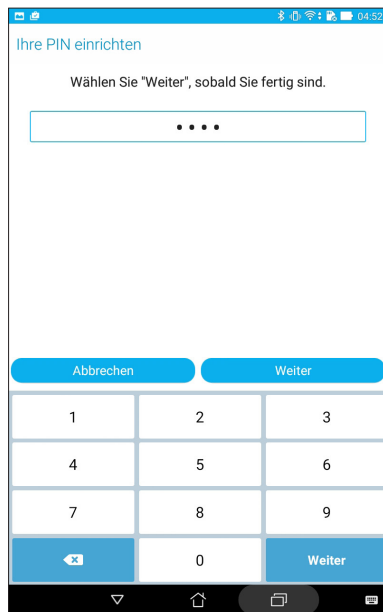

WICHTIG! Achten Sie darauf, sich die von Ihnen erstellte PIN zur Freigabe Ihres Gerätes einzuprägen

Pattern (Muster):

Wischen Sie mit Ihrem Finger von einem Punkt zum nächsten und erzeugen Sie so ein Muster.

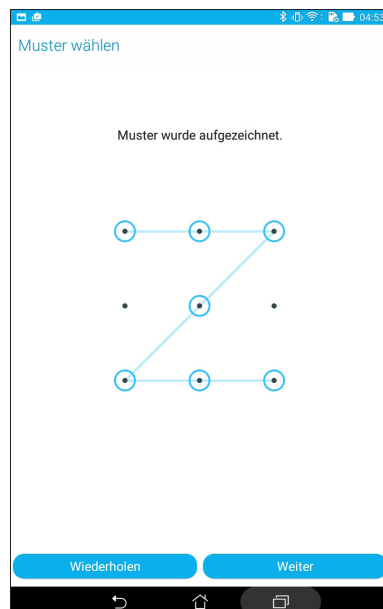

WICHTIG! Zur Erstellung eines Musters müssen Sie mindestens vier Punkte verbinden. Achten Sie darauf, sich das von Ihnen erstellte Muster zur Freigabe Ihres Gerätes einzuprägen.

Kennwort

Geben Sie ein mindestens vierstelliges Kennwort ein.

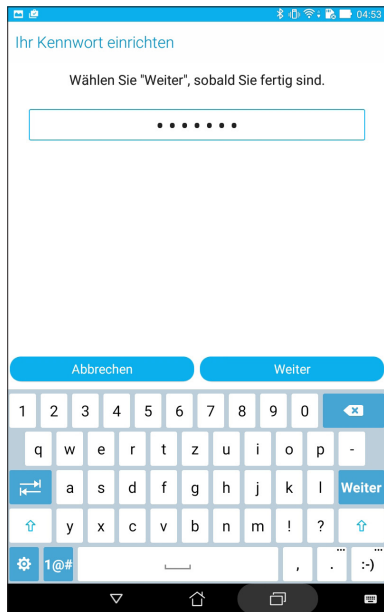

WICHTIG! Achten Sie darauf, sich das von Ihnen erstellte Kennwort zur Freigabe Ihres Gerätes einzuprägen.

Weitere Bildschirmsicherheitsfunktionen konfigurieren

Neben der Auswahl des Bildschirmspermodus können Sie Folgendes im Screen security (Bildschirmsicherheit)-Fenster durchführen:

- **Quick Access (Schnellzugriff):** Stellen Sie den Quick Access(Schnellzugriff)-Schalter zum Starten von Apps am Sperrbildschirm durch Wischen auf **ON (Ein)** ein.
- **Instant camera (Sofortbildkamera):** Schieben Sie den Instant camera(Sofortbildkamera)-Schalter zum Starten der App Camera (Kamera) auf **ON (Ein)**; dies ist auch dann möglich, wenn sich Ihr ASUS Tablet durch zweimaliges Drücken der Lautstärketaste im Inaktivitätsmodus befindet..
- **Owner info (Eigentümerinfo):** Zum Bearbeiten und Eingeben der Informationen, die am Sperrbildschirm angezeigt werden sollen, antippen.

Ihre ASUS Tablet-Identität einrichten

Erfahren Sie die Identität Ihres ASUS Tablet, wie Seriennummer, IMEI-Nummer (International Mobile Equipment Identity) oder Modellnummer..

Dies ist wichtig, falls Sie Ihr ASUS Tablet verlieren sollten; dadurch können Sie sich an Ihren Mobilfunkanbieter wenden und die Informationen zum Verhindern einer unautorisierten Nutzung Ihres ASUS Tablets bereitstellen.

So zeigen Sie die Identität Ihres ASUS Tablet an:

1. Tippen Sie auf **All Apps (Alle Apps)** und dann auf **Settings (Einstellungen)**.
2. Wischen Sie zur Anzeige weiterer Elemente am Settings (Einstellungen)-Bildschirm nach unten, tippen Sie dann auf **About (Info)**. Der Bildschirm About (Info) zeigt Status, rechtliche Informationen, Modellnummer, Betriebssystemversion, Hardware- und Softwareinformationen Ihres ASUS Tablet..
3. Tippen Sie zur Anzeige von Seriennummer, SIM-Kontakt Nummer (bei ausgewählten Modellen) und IMEI Ihres ASUS Tablet auf **Status**.

Anhang

Hinweise

Bei Modell P01W

EC-Konformitätserklärung

Dieses Produkt befolgt die Konformitätserklärung für die R&TTE Directive 1999/5/EC. Diese Konformitätserklärung kann von der Website <http://support.asus.com> geladen werden.

Haftungsausschluss

Es können Sachverhalte auftreten, bei denen Sie aufgrund eines Fehlers seitens ASUS oder anderer Haftbarkeiten berechtigt sind, Schadensersatz von ASUS zu fordern. In jedem einzelnen Fall, ungeachtet der Grundlage, anhand derer Sie Schadensansprüche gegenüber ASUS geltend machen, haftet ASUS maximal nur mit dem vertraglich festgesetzten Preis des jeweiligen Produktes bei Körperverletzungen (einschließlich Tod) und Schäden am Grundeigentum und am Sachvermögen oder anderen tatsächlichen und direkten Schäden, die aufgrund von Auslassung oder Verrichtung gesetzlicher Pflichten gemäß dieser Garantieerklärung erfolgen.

ASUS ist nur für verantwortlich für bzw. entschädigt Sie nur bei Verlust, Schäden oder Ansprüchen, die aufgrund eines vertraglichen, zivilrechtlichen Bruchs dieser Garantieerklärung seitens ASUS entstehen.

Diese Einschränkung betrifft Lieferanten und Weiterverkäufer von ASUS. Sie stellt das Höchstmaß dar, mit dem ASUS, seine Lieferanten und Ihr Weiterverkäufer insgesamt verantwortlich sind

UNTER KEINEN UMSTÄNDEN HAFET ASUS FÜR FOLGENDES: (1) SCHADENSANSPRÜCHE AN SIE VON DRITTEN; (2) VERLUST VON ODER SCHÄDEN AN AUFZEICHNUNGEN ODER DATEN; ODER (3) BESONDERE, SICH ERGEBENDE ODER INDIREKTE SCHÄDEN ODER WIRTSCHAFTLICHE FOLGESCHÄDEN (EINSCHLIESSLICH VERLUST VON PROFITEN ODER SPAREINLAGEN), AUCH WENN ASUS, SEINE LIEFERANTEN ODER IHR WEITERVERKÄUFER VON DIESER MÖGLICHKEIT IN KENNTNIS GESETZT IST.



Für DTS-Patente sehen Sie <http://patents.dts.com>. Manufactured under license from DTS Licensing Limited. DTS, DTS-HD, the Symbol, & DTS or DTS-HD and the Symbol together are registered trademarks, and DTS-HD Premium Sound is a trademark of DTS, Inc. © DTS, Inc. Alle Rechte vorbehalten.

Vermeidung von Hörverlust

Setzen Sie sich zur Vermeidung von Hörschäden nicht über einen längeren Zeitraum hohen Lautstärken aus.

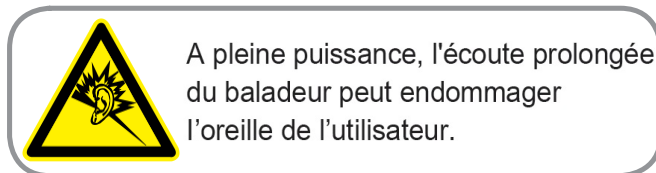

Frankreich: Kopf-/Ohrhörer für dieses Gerät entsprechen den Anforderungen zum Schalldruckpegel der gültigen Standards EN 50332-1:2013 und/oder EN50332-2:2013, wie durch den französischen Artikel L.5232-1 gefordert.

CE-Kennzeichen-Warnung



CE-Zeichen für Geräte ohne Wireless LAN/Bluetooth

Dieses Gerät stimmt mit den Anforderungen der Richtlinie 1999/5/EU des Europaparlaments und -rates vom 9. März 1999 überein, in der Funk- und Telekommunikationsgeräte und die Anerkennung der Konformität geregelt ist.

Der höchste CE-SAR-Wert für dieses Gerät beträgt 0,04 W/Kg.

Dieses Gerät kann betrieben werden in:

AT	BE	BG	CH	CY	CZ	DE	DK
EE	ES	FI	FR	GB	GR	HU	IE
IT	IS	LI	LT	LU	LV	MT	NL
NO	PL	PT	RO	SE	SI	SK	TR

Informationen zur Hochfrequenz-Belastung (SAR) - CE

Dieses Gerät erfüllt die EU-Anforderungen (1999/5/EG) zur Beschränkung der Exposition der Bevölkerung gegenüber elektromagnetischen Feldern zum Schutz der Gesundheit.

Die Grenzwerte sind Teil umfassender Empfehlungen zum Schutz der Bevölkerung. Diese Empfehlungen wurden durch regelmäßige und gründliche Evaluationen wissenschaftlicher Studien von unabhängigen wissenschaftlichen Organisationen entwickelt und geprüft. Die Messeinheit des empfohlenen Grenzwertes für Mobilgeräte des Europäischen Rates ist die „spezifische Absorptionsrate“ (SAR); der SAR-Grenzwert beträgt 2.0 W/kg, gemittelt über 10 g Körpergewebe. Er erfüllt die Anforderungen der International Commission on Non-ionizing Radiation Protection (ICNIRP).

Dieses Gerät wurde beim Betrieb am Körper getestet und erfüllt die ICNRP-Expositionsrichtwerte sowie die europäischen Standards EN 50566 und EN 62209-2. SAR ist mit diesem Gerät in einem Abstand von 1,0 cm zum Körper gemessen, während die Übertragung bei der höchsten zulässigen Ausgangsleistungsniveau in allen Frequenzbändern des Gerätes.

Stromsicherheitsanforderungen

Produkte mit einem elektrischen Strom von bis zu 6A und einem Gewicht über 3kg müssen geprüfte Netzkabel benutzen. Diese müssen mindestens folgende Werte aufweisen: H05VV-F, 3G, 0,75 mm² oder H05VV-F, 2G, 0,75mm².

Rücknahmeservices

Das ASUS-Wiederverwertungs- und Rücknahmeprogramm basiert auf den Bestrebungen, die höchsten Standards zum Schutz der Umwelt anzuwenden. Wir glauben, dass die Bereitstellung einer Lösung für unsere Kunden die Möglichkeit schafft, unsere Produkte, Batterien, andere Komponenten und ebenfalls das Verpackungsmaterial verantwortungsbewußt der Wiederverwertung zuzuführen. Besuchen Sie bitte die Webseite <http://csr.asus.com/english/Takeback.htm> für Detail zur Wiederverwertung in verschiedenen Regionen.

Hinweis zur Beschichtung

WICHTIG! Um die elektrische Isolation und die elektrische Sicherheit zu gewährleisten, ist das Gehäuse mit einer Beschichtung zur Isolation versehen. Diese Beschichtung ist an den E/AAnschlüssen des Gerätes nicht vorhanden.

ASUS-Umwelthinweis

ASUS widmet sich der Herstellung umweltfreundlicher Produkte/Verpackungen, um die Gesundheit seiner Kunden zu schützen, während gleichzeitig die Umweltbelastung verringert wird. Die Verringerung der Anzahl der Seiten im Benutzerhandbuch ist ein weiterer Beitrag zur Reduzierung des CO₂-Ausstoßes.

Das vollständige Benutzerhandbuch und verwandte Informationen finden Sie in diesem ASUS-Fonepad oder auf der ASUS-Support-Webseite <http://support.asus.com/>.

Richtige Entsorgung



Falls der Akku durch einen falschen Typ ersetzt wird, besteht Explosionsgefahr. Entsorgen Sie defekte Akkus entsprechend den örtlichen Bestimmungen.



Die Batterien NICHT im normalen Hausmüll entsorgen. Das Symbol der durchgestrichenen Mülltonne zeigt an, dass Batterien nicht im normalen Hausmüll entsorgt werden dürfen.



Entsorgen Sie das ASUS-Tablet NICHT im normalen Hausmüll. Dieses Produkt wurde entwickelt, um ordnungsgemäß wiederverwertet und entsorgt werden zu können. Das durchgestrichene Symbol der Mülltonne zeigt an, dass das Produkt (elektrisches und elektronisches Zubehör) nicht im normalen Hausmüll entsorgt werden darf. Erkundigen Sie sich bei Ihren lokalen Behörden über die ordnungsgemäße Entsorgung elektronischer Produkte.



Werfen Sie das ASUS-Tablet nicht ins Feuer. schließen Sie keine Kontakte kurz. Nehmen Sie das Gerät nicht auseinander.

Bei Modell P01V

EC-Konformitätserklärung

Dieses Produkt befolgt die Konformitätserklärung für die R&TTE Directive 1999/5/EC. Diese Konformitätserklärung kann von der Website <http://support.asus.com> geladen werden.

Haftungsausschluss

Es können Sachverhalte auftreten, bei denen Sie aufgrund eines Fehlers seitens ASUS oder anderer Haftbarkeiten berechtigt sind, Schadensersatz von ASUS zu fordern. In jedem einzelnen Fall, ungeachtet der Grundlage, anhand derer Sie Schadensansprüche gegenüber ASUS geltend machen, haftet ASUS maximal nur mit dem vertraglich festgesetzten Preis des jeweiligen Produktes bei Körperverletzungen (einschließlich Tod) und Schäden am Grundeigentum und am Sachvermögen oder anderen tatsächlichen und direkten Schäden, die aufgrund von Auslassung oder Verrichtung gesetzlicher Pflichten gemäß dieser Garantieerklärung erfolgen.

ASUS ist nur für verantwortlich für bzw. entschädigt Sie nur bei Verlust, Schäden oder Ansprüchen, die aufgrund eines vertraglichen, zivilrechtlichen Bruchs dieser Garantieerklärung seitens ASUS entstehen.

Diese Einschränkung betrifft Lieferanten und Weiterverkäufer von ASUS. Sie stellt das Höchstmaß dar, mit dem ASUS, seine Lieferanten und Ihr Weiterverkäufer insgesamt verantwortlich sind

UNTER KEINEN UMSTÄNDEN HAFET ASUS FÜR FOLGENDES: (1) SCHADENSANSPRÜCHE AN SIE VON DRITTEN; (2) VERLUST VON ODER SCHÄDEN AN AUFZEICHNUNGEN ODER DATEN; ODER (3) BESONDERE, SICH ERGEBENDE ODER INDIREKTE SCHÄDEN ODER WIRTSCHAFTLICHE FOLGESCHÄDEN (EINSCHLIESSLICH VERLUST VON PROFITEN ODER SPAREINLAGEN), AUCH WENN ASUS, SEINE LIEFERANTEN ODER IHR WEITERVERKÄUFER VON DIESER MÖGLICHKEIT IN KENNTNIS GESETZT IST.



Für DTS-Patente sehen Sie <http://patents.dts.com>. Manufactured under license from DTS Licensing Limited. DTS, DTS-HD, the Symbol, & DTS or DTS-HD and the Symbol together are registered trademarks, and DTS-HD Premium Sound is a trademark of DTS, Inc. © DTS, Inc. Alle Rechte vorbehalten.

Vermeidung von Hörverlust

Setzen Sie sich zur Vermeidung von Hörschäden nicht über einen längeren Zeitraum hohen Lautstärken aus.

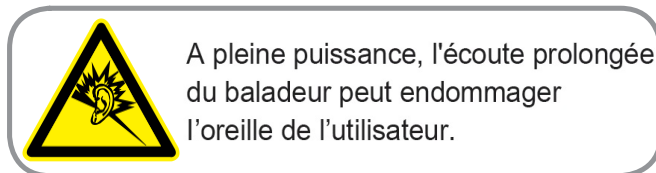

Frankreich: Kopf-/Ohrhörer für dieses Gerät entsprechen den Anforderungen zum Schalldruckpegel der gültigen Standards EN 50332-1:2013 und/oder EN50332-2:2013, wie durch den französischen Artikel L.5232-1 gefordert.

CE-Kennzeichen-Warnung

CE 2200

CE-Zeichen für Geräte ohne Wireless LAN/Bluetooth

Dieses Gerät stimmt mit den Anforderungen der Richtlinie 1999/5/EU des Europaparlaments und -rates vom 9. März 1999 überein, in der Funk- und Telekommunikationsgeräte und die Anerkennung der Konformität geregelt ist.

Der höchste CE-SAR-Wert für dieses Gerät beträgt 0,482 W/Kg.

Dieses Gerät kann betrieben werden in:

AT	BE	BG	CH	CY	CZ	DE	DK
EE	ES	FI	FR	GB	GR	HU	IE
IT	IS	LI	LT	LU	LV	MT	NL
NO	PL	PT	RO	SE	SI	SK	TR

Informationen zur Hochfrequenz-Belastung (SAR) - CE

Dieses Gerät erfüllt die EU-Anforderungen (1999/5/EG) zur Beschränkung der Exposition der Bevölkerung gegenüber elektromagnetischen Feldern zum Schutz der Gesundheit.

Die Grenzwerte sind Teil umfassender Empfehlungen zum Schutz der Bevölkerung. Diese Empfehlungen wurden durch regelmäßige und gründliche Evaluationen wissenschaftlicher Studien von unabhängigen wissenschaftlichen Organisationen entwickelt und geprüft. Die Messeinheit des empfohlenen Grenzwertes für Mobilgeräte des Europäischen Rates ist die „spezifische Absorptionsrate“ (SAR); der SAR-Grenzwert beträgt 2.0 W/kg, gemittelt über 10 g Körpergewebe. Er erfüllt die Anforderungen der International Commission on Non-ionizing Radiation Protection (ICNIRP).

Dieses Gerät wurde beim Betrieb am Körper getestet und erfüllt die ICNIRP-Expositionsrichtwerte sowie die europäischen Standards EN 50566 und EN 62209-2. SAR ist mit diesem Gerät in einem Abstand von 1,0 cm zum Körper gemessen, während die Übertragung bei der höchsten zulässigen Ausgangsleistungsniveau in allen Frequenzbändern des Gerätes.

Stromsicherheitsanforderungen

Produkte mit einem elektrischen Strom von bis zu 6A und einem Gewicht über 3kg müssen geprüfte Netzkabel benutzen. Diese müssen mindestens folgende Werte aufweisen: H05VV-F, 3G, 0,75 mm² oder H05VV-F, 2G, 0,75mm².

Rücknahmeservices

Das ASUS-Wiederverwertungs- und Rücknahmeprogramm basiert auf den Bestrebungen, die höchsten Standards zum Schutz der Umwelt anzuwenden. Wir glauben, dass die Bereitstellung einer Lösung für unsere Kunden die Möglichkeit schafft, unsere Produkte, Batterien, andere Komponenten und ebenfalls das Verpackungsmaterial verantwortungsbewußt der Wiederverwertung zuzuführen. Besuchen Sie bitte die Webseite <http://csr.asus.com/english/Takeback.htm> für Detail zur Wiederverwertung in verschiedenen Regionen.

Hinweis zur Beschichtung

WICHTIG! Um die elektrische Isolation und die elektrische Sicherheit zu gewährleisten, ist das Gehäuse mit einer Beschichtung zur Isolation versehen. Diese Beschichtung ist an den E/AAnschlüssen des Gerätes nicht vorhanden.

ASUS-Umwelthinweis

ASUS widmet sich der Herstellung umweltfreundlicher Produkte/Verpackungen, um die Gesundheit seiner Kunden zu schützen, während gleichzeitig die Umweltbelastung verringert wird. Die Verringerung der Anzahl der Seiten im Benutzerhandbuch ist ein weiterer Beitrag zur Reduzierung des CO₂-Ausstoßes.

Das vollständige Benutzerhandbuch und verwandte Informationen finden Sie in diesem ASUS-Fonepad oder auf der ASUS-Support-Webseite <http://support.asus.com/>.

Richtige Entsorgung



Falls der Akku durch einen falschen Typ ersetzt wird, besteht Explosionsgefahr. Entsorgen Sie defekte Akkus entsprechend den örtlichen Bestimmungen.



Die Batterien NICHT im normalen Hausmüll entsorgen. Das Symbol der durchgestrichenen Mülltonne zeigt an, dass Batterien nicht im normalen Hausmüll entsorgt werden dürfen.



Entsorgen Sie das ASUS-Tablet NICHT im normalen Hausmüll. Dieses Produkt wurde entwickelt, um ordnungsgemäß wiederverwertet und entsorgt werden zu können. Das durchgestrichene Symbol der Mülltonne zeigt an, dass das Produkt (elektrisches und elektronisches Zubehör) nicht im normalen Hausmüll entsorgt werden darf. Erkundigen Sie sich bei Ihren lokalen Behörden über die ordnungsgemäße Entsorgung elektronischer Produkte.



Werfen Sie das ASUS-Tablet nicht ins Feuer. schließen Sie keine Kontakte kurz. Nehmen Sie das Gerät nicht auseinander.

Bei Modell P002

EC-Konformitätserklärung

Dieses Produkt befolgt die Konformitätserklärung für die R&TTE Directive 1999/5/EC. Diese Konformitätserklärung kann von der Website <http://support.asus.com> geladen werden.

Haftungsausschluss

Es können Sachverhalte auftreten, bei denen Sie aufgrund eines Fehlers seitens ASUS oder anderer Haftbarkeiten berechtigt sind, Schadensersatz von ASUS zu fordern. In jedem einzelnen Fall, ungeachtet der Grundlage, anhand derer Sie Schadensansprüche gegenüber ASUS geltend machen, haftet ASUS maximal nur mit dem vertraglich festgesetzten Preis des jeweiligen Produktes bei Körperverletzungen (einschließlich Tod) und Schäden am Grundeigentum und am Sachvermögen oder anderen tatsächlichen und direkten Schäden, die aufgrund von Auslassung oder Verrichtung gesetzlicher Pflichten gemäß dieser Garantieerklärung erfolgen.

ASUS ist nur für verantwortlich für bzw. entschädigt Sie nur bei Verlust, Schäden oder Ansprüchen, die aufgrund eines vertraglichen, zivilrechtlichen Bruchs dieser Garantieerklärung seitens ASUS entstehen.

Diese Einschränkung betrifft Lieferanten und Weiterverkäufer von ASUS. Sie stellt das Höchstmaß dar, mit dem ASUS, seine Lieferanten und Ihr Weiterverkäufer insgesamt verantwortlich sind

UNTER KEINEN UMSTÄNDEN HAFET ASUS FÜR FOLGENDES: (1) SCHADENSANSPRÜCHE AN SIE VON DRITTEN; (2) VERLUST VON ODER SCHÄDEN AN AUFZEICHNUNGEN ODER DATEN; ODER (3) BESONDERE, SICH ERGEBENDE ODER INDIREKTE SCHÄDEN ODER WIRTSCHAFTLICHE FOLGESCHÄDEN (EINSCHLIESSLICH VERLUST VON PROFITEN ODER SPAREINLAGEN), AUCH WENN ASUS, SEINE LIEFERANTEN ODER IHR WEITERVERKÄUFER VON DIESER MÖGLICHKEIT IN KENNTNIS GESETZT IST.



Für DTS-Patente sehen Sie <http://patents.dts.com>. Manufactured under license from DTS Licensing Limited. DTS, DTS-HD, the Symbol, & DTS or DTS-HD and the Symbol together are registered trademarks, and DTS-HD Premium Sound is a trademark of DTS, Inc. © DTS, Inc. Alle Rechte vorbehalten.

Vermeidung von Hörverlust

Setzen Sie sich zur Vermeidung von Hörschäden nicht über einen längeren Zeitraum hohen Lautstärken aus.

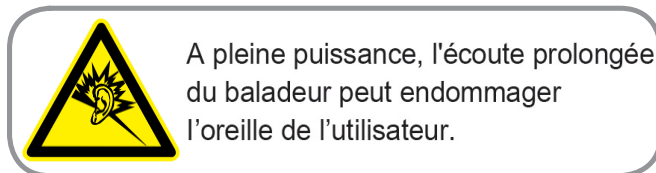

Frankreich: Kopf-/Ohrhörer für dieses Gerät entsprechen den Anforderungen zum Schalldruckpegel der gültigen Standards EN 50332-1:2013 und/oder EN50332-2:2013, wie durch den französischen Artikel L.5232-1 gefordert.

CE-Kennzeichen-Warnung

CE 2200

CE-Zeichen für Geräte ohne Wireless LAN/Bluetooth

Dieses Gerät stimmt mit den Anforderungen der Richtlinie 1999/5/EU des Europaparlaments und -rates vom 9. März 1999 überein, in der Funk- und Telekommunikationsgeräte und die Anerkennung der Konformität geregelt ist.

Der höchste CE-SAR-Wert für dieses Gerät beträgt 1,08 W/Kg.

Dieses Gerät kann betrieben werden in:

AT	BE	BG	CH	CY	CZ	DE	DK
EE	ES	FI	FR	GB	GR	HU	IE
IT	IS	LI	LT	LU	LV	MT	NL
NO	PL	PT	RO	SE	SI	SK	TR

Informationen zur Hochfrequenz-Belastung (SAR) - CE

Dieses Gerät erfüllt die EU-Anforderungen (1999/5/EG) zur Beschränkung der Exposition der Bevölkerung gegenüber elektromagnetischen Feldern zum Schutz der Gesundheit.

Die Grenzwerte sind Teil umfassender Empfehlungen zum Schutz der Bevölkerung. Diese Empfehlungen wurden durch regelmäßige und gründliche Evaluationen wissenschaftlicher Studien von unabhängigen wissenschaftlichen Organisationen entwickelt und geprüft. Die Messeinheit des empfohlenen Grenzwertes für Mobilgeräte des Europäischen Rates ist die „spezifische Absorptionsrate“ (SAR); der SAR-Grenzwert beträgt 2.0 W/kg, gemittelt über 10 g Körpergewebe. Er erfüllt die Anforderungen der International Commission on Non-Ionizing Radiation Protection (ICNIRP).

Dieses Gerät wurde beim Betrieb am Körper getestet und erfüllt die ICNIRP-Expositionsrichtwerte sowie die europäischen Standards EN 50566 und EN 62209-2. SAR ist mit diesem Gerät in einem Abstand von 1,0 cm zum Körper gemessen, während die Übertragung bei der höchsten zulässigen Ausgangsleistungsniveau in allen Frequenzbändern des Gerätes.

Stromsicherheitsanforderungen

Produkte mit einem elektrischen Strom von bis zu 6A und einem Gewicht über 3kg müssen geprüfte Netzkabel benutzen. Diese müssen mindestens folgende Werte aufweisen: H05VV-F, 3G, 0,75 mm² oder H05VV-F, 2G, 0,75mm².

Rücknahmeservices

Das ASUS-Wiederverwertungs- und Rücknahmeprogramm basiert auf den Bestrebungen, die höchsten Standards zum Schutz der Umwelt anzuwenden. Wir glauben, dass die Bereitstellung einer Lösung für unsere Kunden die Möglichkeit schafft, unsere Produkte, Batterien, andere Komponenten und ebenfalls das Verpackungsmaterial verantwortungsbewußt der Wiederverwertung zuzuführen. Besuchen Sie bitte die Webseite <http://csr.asus.com/english/Takeback.htm> für Detail zur Wiederverwertung in verschiedenen Regionen.

Hinweis zur Beschichtung

WICHTIG! Um die elektrische Isolation und die elektrische Sicherheit zu gewährleisten, ist das Gehäuse mit einer Beschichtung zur Isolation versehen. Diese Beschichtung ist an den E/AAnschlüssen des Gerätes nicht vorhanden.

ASUS-Umwelthinweis

ASUS widmet sich der Herstellung umweltfreundlicher Produkte/Verpackungen, um die Gesundheit seiner Kunden zu schützen, während gleichzeitig die Umweltbelastung verringert wird. Die Verringerung der Anzahl der Seiten im Benutzerhandbuch ist ein weiterer Beitrag zur Reduzierung des CO₂-Ausstoßes.

Das vollständige Benutzerhandbuch und verwandte Informationen finden Sie in diesem ASUS-Fonepad oder auf der ASUS-Support-Webseite <http://support.asus.com/>.

Richtige Entsorgung



Falls der Akku durch einen falschen Typ ersetzt wird, besteht Explosionsgefahr. Entsorgen Sie defekte Akkus entsprechend den örtlichen Bestimmungen.



Die Batterien NICHT im normalen Hausmüll entsorgen. Das Symbol der durchgestrichenen Mülltonne zeigt an, dass Batterien nicht im normalen Hausmüll entsorgt werden dürfen.



Entsorgen Sie das ASUS-Tablet NICHT im normalen Hausmüll. Dieses Produkt wurde entwickelt, um ordnungsgemäß wiederverwertet und entsorgt werden zu können. Das durchgestrichene Symbol der Mülltonne zeigt an, dass das Produkt (elektrisches und elektronisches Zubehör) nicht im normalen Hausmüll entsorgt werden darf. Erkundigen Sie sich bei Ihren lokalen Behörden über die ordnungsgemäße Entsorgung elektronischer Produkte.



Werfen Sie das ASUS-Tablet nicht ins Feuer. schließen Sie keine Kontakte kurz. Nehmen Sie das Gerät nicht auseinander.

EC Declaration of Conformity



We, the undersigned,

Manufacturer:	ASUSTeK COMPUTER INC.
Address:	4F, No. 150, LI-TE Rd., PEITOU, TAIPEI 112, TAIWAN
Authorized representative in Europe:	ASUS COMPUTER GmbH
Address, City:	HARKORT STR. 21-23, 40880 RATINGEN
Country:	GERMANY

declare the following apparatus:

Product name :	ASUS Tablet
Model name :	P01W

conform with the essential requirements of the following directives:

2004/108/EC-EMC Directive

<input checked="" type="checkbox"/> EN 55022:2010+AC:2011, Class B	<input checked="" type="checkbox"/> EN 55024:2010
<input checked="" type="checkbox"/> EN 61000-3-2:2014, Class A	<input checked="" type="checkbox"/> EN 61000-3-3:2008
<input type="checkbox"/> EN 55013:2001+A1:2003+A2:2006	<input type="checkbox"/> EN 55020:2007+A11:2011

1999/5/EC-R&TTE Directive

<input checked="" type="checkbox"/> EN 300 328 V1.7.1(2006-10)	<input checked="" type="checkbox"/> EN 301 489-1 V1.9.2(2011-09)
<input checked="" type="checkbox"/> EN 300 440-1 V1.6.1(2010-08)	<input checked="" type="checkbox"/> EN 301 489-3 V1.6.1(2013-08)
<input checked="" type="checkbox"/> EN 300 440-2 V1.4.1(2010-08)	<input type="checkbox"/> EN 301 489-4 V1.4.1(2009-05)
<input type="checkbox"/> EN 301 511 V9.0.2(2003-03)	<input type="checkbox"/> EN 301 489-7 V1.3.1(2005-11)
<input type="checkbox"/> EN 301 908-1 V5.2.1(2011-05)	<input type="checkbox"/> EN 301 489-9 V1.4.1(2007-11)
<input type="checkbox"/> EN 301 908-2 V5.2.1(2011-07)	<input checked="" type="checkbox"/> EN 301 489-17 V2.2.1(2012-09)
<input type="checkbox"/> EN 301 893 V1.6.1(2011-11)	<input type="checkbox"/> EN 301 489-24 V1.5.1(2010-09)
<input type="checkbox"/> EN 302 544-2 V1.1.1(2009-01)	<input type="checkbox"/> EN 302 326-2 V1.2.2(2007-06)
<input type="checkbox"/> EN 302 623 V1.1.1(2009-01)	<input type="checkbox"/> EN 302 326-3 V1.3.1(2007-09)
<input checked="" type="checkbox"/> EN 50360:2001A1:2012	<input type="checkbox"/> EN 301 357-2 V1.4.1(2008-11)
<input checked="" type="checkbox"/> EN 62479:2010	<input type="checkbox"/> EN 302 291-1 V1.1.1(2005-07)
<input checked="" type="checkbox"/> EN 50566:2013AC:2014	<input type="checkbox"/> EN 302 291-2 V1.1.1(2005-07)
<input checked="" type="checkbox"/> EN 62209-1:2006	
<input checked="" type="checkbox"/> EN 62209-2:2010	

2006/95/EC-LVD Directive

<input type="checkbox"/> EN 60950-1: 2006 / A12: 2011	<input type="checkbox"/> EN 60065:2002 / A12: 2011
<input checked="" type="checkbox"/> EN 60950-1: 2006 / A2: 2013	

2009/125/EC-ErP Directive

<input type="checkbox"/> Regulation (EC) No. 1275/2008	<input checked="" type="checkbox"/> Regulation (EC) No. 278/2009
<input type="checkbox"/> Regulation (EC) No. 642/2009	<input type="checkbox"/> Regulation (EU) No. 617/2013

2011/65/EU-RoHS Directive

Ver. 150326

CE marking



(EC conformity marking)

Position : **CEO**

Name : **Jerry Shen**

Declaration Date: 18/06/2015

Year to begin affixing CE marking: 2015

Signature : _____

EC Declaration of Conformity



We, the undersigned,

Manufacturer:	ASUSTeK COMPUTER INC.
Address:	4F, No. 150, LI-TE Rd., PEITOU, TAIPEI 112, TAIWAN
Authorized representative in Europe:	ASUS COMPUTER GmbH
Address, City:	HARKORT STR. 21-23, 40880 RATINGEN
Country:	GERMANY

declare the following apparatus:

Product name :	ASUS Tablet
Model name :	P01V

conform with the essential requirements of the following directives:

2004/108/EC-EMC Directive

<input checked="" type="checkbox"/> EN 55022:2010+AC:2011, Class B	<input checked="" type="checkbox"/> EN 55024:2010
<input checked="" type="checkbox"/> EN 61000-3-2:2014, Class A	<input checked="" type="checkbox"/> EN 61000-3-3:2013
<input type="checkbox"/> EN 55013:2001+A1:2003+A2:2006	<input type="checkbox"/> EN 55020:2007+A11:2011

1999/5/EC-R&TTE Directive

<input checked="" type="checkbox"/> EN 300 328 V1.8.1(2012-06)	<input checked="" type="checkbox"/> EN 301 489-1 V1.9.2(2011-09)
<input checked="" type="checkbox"/> EN 300 440-1 V1.6.1(2010-08)	<input checked="" type="checkbox"/> EN 301 489-3 V1.6.1(2013-08)
<input checked="" type="checkbox"/> EN 300 440-2 V1.4.1(2010-08)	<input checked="" type="checkbox"/> EN 301 489-7 V1.3.1(2005-11)
<input checked="" type="checkbox"/> EN 301 511 V9.0.2(2003-03)	<input checked="" type="checkbox"/> EN 301 489-17 V2.2.1(2012-09)
<input checked="" type="checkbox"/> EN 301 908-1 V6.2.1(2013-04)	<input checked="" type="checkbox"/> EN 301 489-24 V1.5.1(2010-10)
<input checked="" type="checkbox"/> EN 301 908-2 V6.2.1(2013-10)	<input type="checkbox"/> EN 302 291-1 V1.1.1(2005-07)
<input checked="" type="checkbox"/> EN 301 908-13 V6.2.1(2013-10)	<input type="checkbox"/> EN 302 291-2 V1.1.1(2005-07)
<input checked="" type="checkbox"/> EN 50360:2001A1:2012	<input type="checkbox"/> EN 50332-1(2000-03)
<input checked="" type="checkbox"/> EN 50566:2013AC:2014	<input type="checkbox"/> EN 50332-2(2003-12)
<input checked="" type="checkbox"/> EN 62209-2:2010	<input checked="" type="checkbox"/> EN 62209-1:2006
<input checked="" type="checkbox"/> EN 62479:2010	

2006/95/EC-LVD Directive

<input type="checkbox"/> EN 60950-1: 2006 / A12: 2011	<input type="checkbox"/> EN 60065:2002 / A12: 2011
<input checked="" type="checkbox"/> EN 60950-1: 2006 / A2: 2013	

2009/125/EC-ErP Directive

<input type="checkbox"/> Regulation (EC) No. 1275/2008	<input checked="" type="checkbox"/> Regulation (EC) No. 278/2009
<input type="checkbox"/> Regulation (EC) No. 642/2009	<input type="checkbox"/> Regulation (EU) No. 617/2013

2011/65/EU-RoHS Directive

Ver. 150326

CE marking

C €2200 (EC conformity marking)

Position : **CEO**
Name : **Jerry Shen**

Declaration Date: 18/06/2015
Year to begin affixing CE marking: 2015

Signature : _____

EC Declaration of Conformity



We, the undersigned,

Manufacturer:	ASUSTeK COMPUTER INC.
Address:	4F, No. 150, LI-TE Rd., PEITOU, TAIPEI 112, TAIWAN
Authorized representative in Europe:	ASUS COMPUTER GmbH
Address, City:	HARKORT STR. 21-23, 40880 RATINGEN
Country:	GERMANY

declare the following apparatus:

Product name :	ASUS Tablet
Model name :	P002

conform with the essential requirements of the following directives:

2004/108/EC-EMC Directive

<input checked="" type="checkbox"/> EN 55022:2010+AC:2011	<input checked="" type="checkbox"/> EN 55024:2010
<input checked="" type="checkbox"/> EN 61000-3-2:2006+A2:2009	<input checked="" type="checkbox"/> EN 61000-3-3:2008
<input type="checkbox"/> EN 55013:2001+A1:2003+A2:2006	<input type="checkbox"/> EN 55020:2007+A11:2011

1999/5/EC-R&TTE Directive

<input checked="" type="checkbox"/> EN 300 328 V1.9.1(2015-02)	<input checked="" type="checkbox"/> EN 301 489-1 V1.9.2(2011-09)
<input checked="" type="checkbox"/> EN 300 440-1 V1.6.1(2010-08)	<input checked="" type="checkbox"/> EN 301 489-3 V1.6.1(2013-08)
<input checked="" type="checkbox"/> EN 300 440-2 V1.4.1(2010-08)	<input type="checkbox"/> EN 301 489-4 V1.4.1(2009-05)
<input checked="" type="checkbox"/> EN 301 511 V9.0.2(2003-03)	<input checked="" type="checkbox"/> EN 301 489-7 V1.3.1(2005-11)
<input checked="" type="checkbox"/> EN 301 908-1 V7.1.1(2015-03)	<input type="checkbox"/> EN 301 489-9 V1.4.1(2007-11)
<input checked="" type="checkbox"/> EN 301 908-2 V6.2.1(2013-10)	<input checked="" type="checkbox"/> EN 301 489-17 V2.2.1(2012-09)
<input checked="" type="checkbox"/> EN 301 908-13 V6.2.1(2013-10)	<input checked="" type="checkbox"/> EN 301 489-24 V1.5.1(2010-10)
<input type="checkbox"/> EN 302 544-2 V1.1.1(2009-01)	<input type="checkbox"/> EN 302 326-2 V1.2.2(2007-06)
<input type="checkbox"/> EN 302 623 V1.1.1(2009-01)	<input type="checkbox"/> EN 302 326-3 V1.3.1(2007-09)
<input checked="" type="checkbox"/> EN 50360:2001 / A1:2012	<input type="checkbox"/> EN 301 357-2 V1.4.1(2008-11)
<input checked="" type="checkbox"/> EN 62209-1: 2006 / -2:2010	<input type="checkbox"/> EN 302 291-1 V1.1.1(2005-07)
<input checked="" type="checkbox"/> EN 62479 :2010	<input type="checkbox"/> EN 302 291-2 V1.1.1(2005-07)
<input type="checkbox"/> EN 62311:2008	<input checked="" type="checkbox"/> EN 50566:2013 / AC:2014

2006/95/EC-LVD Directive

<input type="checkbox"/> EN 60950-1: 2006 / A12: 2011	<input type="checkbox"/> EN 60065:2002 / A12: 2011
<input checked="" type="checkbox"/> EN 60950-1: 2006 / A2: 2013	

2009/125/EC-ErP Directive

<input type="checkbox"/> Regulation (EC) No. 1275/2008	<input checked="" type="checkbox"/> Regulation (EC) No. 278/2009
<input type="checkbox"/> Regulation (EC) No. 642/2009	<input type="checkbox"/> Regulation (EU) No. 617/2013

2011/65/EU-RoHS Directive

Ver. 150326

CE marking

CE 2200

(EC conformity marking)

Position : **CEO**

Name : **Jerry Shen**

Declaration Date:25/09/2015

Year to begin affixing CE marking: 2015

Signature : _____

Modellname: P01W / P01V / P002

Hersteller:	ASUSTek COMPUTER INC.
Adresse	4F, No.150, LI-TE RD., PEITOU, TAIPEI 112, TAIWAN
Autorisierte Niederlassung in Europa:	ASUS Computer GmbH
Adresse	HARKORT STR. 21-23, 40880 RATINGEN, GERMANY