

**ASUS®**

**T3-P5G965**

*ASUS PC (Desktop Barebone)*

**Quick Installation Guide**

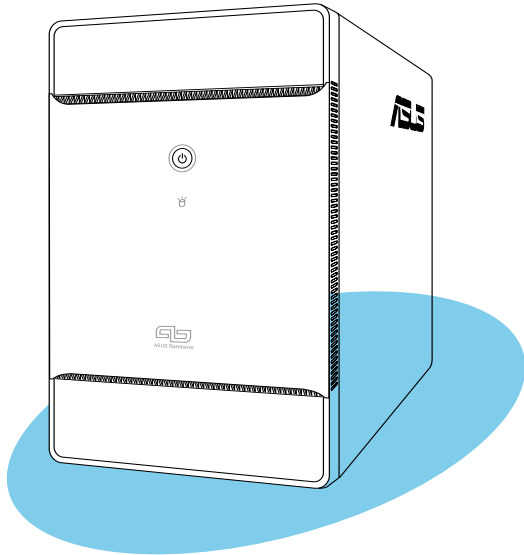

## System package contents

Check your T3-P5G965 system package for the following items. Contact your retailer immediately if any of the items is damaged or missing.

Item description	
1. ASUS T3-P5G965 barebone system with	
• ASUS motherboard	• 6 x USB 2.0 ports
• 250 W PFC power supply unit	• 2 x IEEE 1394a ports
• Gigabit LAN port	• S/PDIF IN&OUT port
• CPU fan and heatsink assembly	• 7-in-1 storage card reader
• 1 x 5.25" drive bays	
• 2 x 3.5" hard disk drive bay	
2. Cables	
• AC power cord	
• ATA cable	
• Serial ATA cable	
• Serial ATA power cable	
3. Support CD	
4. User guide	
5. Optional items	
• Optical drive (CD-ROM/CD-RW/DVD-ROM/DVD-RW)	

## Features

### Front panel (external)

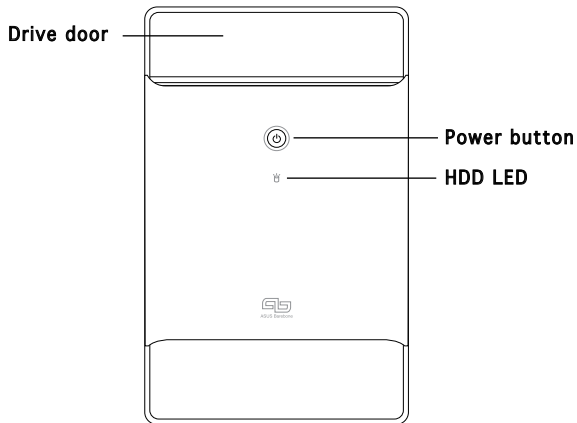

## Front panel (internal)

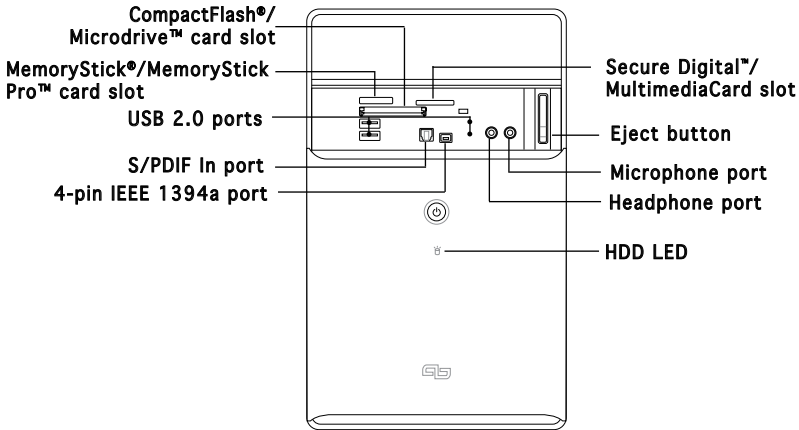

## Rear panel

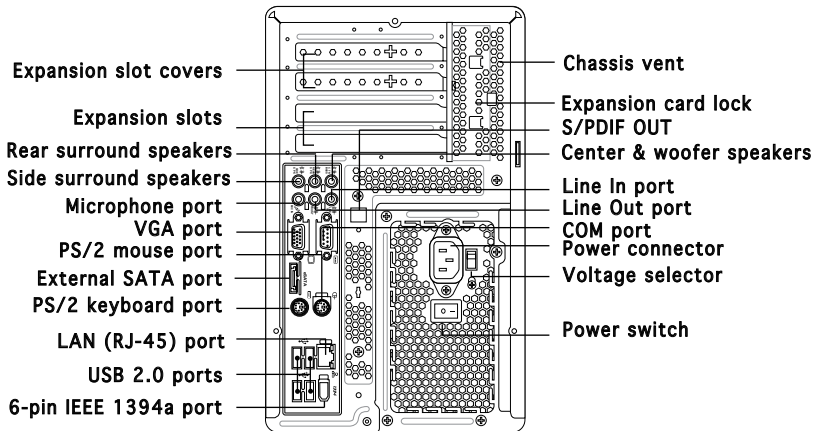

# Installation



**IMPORTANT!** Refer to the system user guide for installation details and other system information.

## Removing the cover

1. Locate and remove three cover screws.
2. Pull the cover toward the rear panel (A), then lift (B).

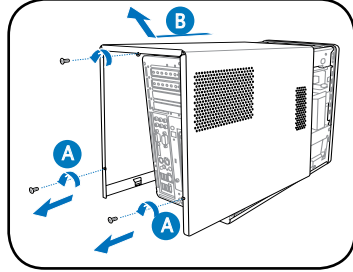

## Lifting the power supply unit

1. Locate and remove the two screws.
2. Lift the PSU in the direction of the arrow to a 90° angle.



**IMPORTANT!** When removing the PSU, make sure to hold or support it firmly. The unit might accidentally drop and damage the other system components.

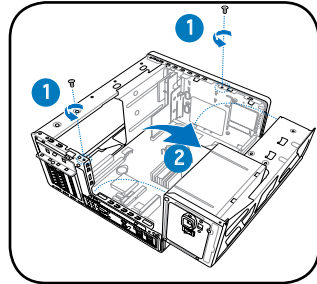

## Installing the CPU



**IMPORTANT!** Before installing the CPU, remove the two rubbers (A and B) attached to the bottom of the cooler / fan.

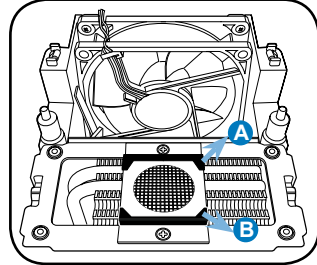

To install a CPU:

1. Locate the CPU socket on the motherboard.
2. Press the load lever with your thumb (A), then move it to the left (B) until it is released from the retention tab.

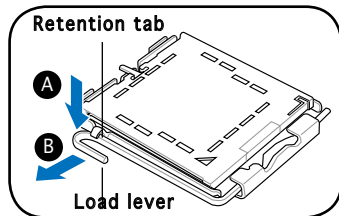

To prevent damage to the socket pins, do not remove the PnP cap unless you are installing a CPU.



- Lift the load lever in the direction of the arrow to a 135° angle.
- Lift the load plate with your thumb and forefinger to a 100° angle (4A), then push the PnP cap from the load plate window to remove (4B).

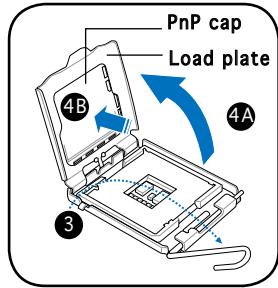

- Position the CPU over the socket, making sure that the gold triangle is on the bottom-left corner of the socket. Fit the socket alignment key into the CPU notch.

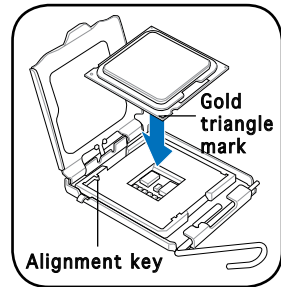

- Close the load plate (A), then push the load lever (B) until it snaps into the retention tab.

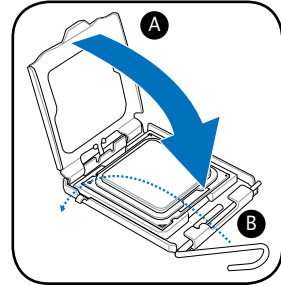

## Installing the CPU fan and heatsink assembly



Make sure to turn off your computer and unplug the cable from the power source before installing the CPU fan and the heatsink assembly.

- Position the CPU fan and the heatsink assembly on top of the installed CPU.
- Drive in four screws into the CPU fan screw holes.
- Connect the CPU fan cable to the connector on the motherboard.

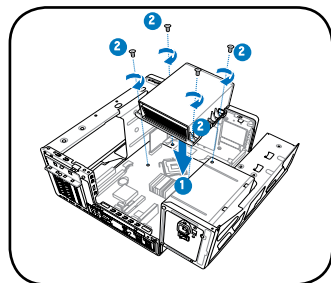

## Installing memory module(s)

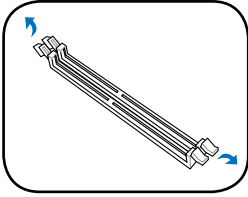

1. Press the retaining clips of the DIMM socket outward.

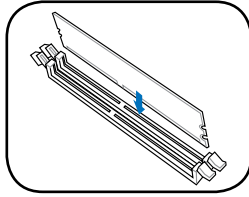

2. Align a DIMM on the socket.

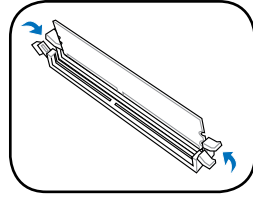

3. Insert the DIMM firmly to the socket until the retaining clips snap back in place.



**CAUTION!** A DDR DIMM is keyed with a notch so that it fits in only one direction. Do not force a DIMM into a socket to avoid damaging the DIMM!

## Installing expansion cards

1. Locate and remove one metal bracket lock screw.
2. Remove the metal bracket lock.
3. Align the card connector with the slot, then press firmly.
4. Secure the card with one screw.
5. Replace the metal bracket lock, then secure it with one screw.

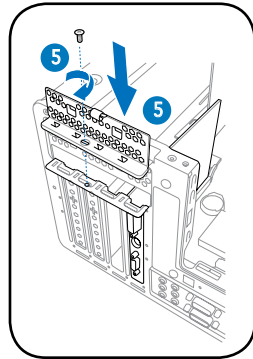
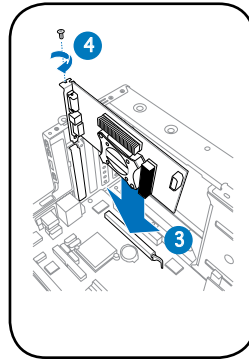
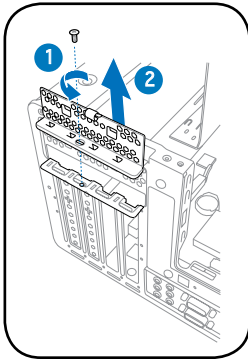

## Installing a SATA hard disk drive

1. Connect the SATA power cable to the plug of the power supply unit.
2. Connect the SATA signal cable and the power plugs to the connectors at the back of the drive.
3. Locate the HDD tray.
4. Insert a hard disk drive (with the HDD PCB facing the top of the chassis) to the tray, then secure it with four screws.
5. Connect the SATA signal cable to the SATA connector on the motherboard, and tighten all the cables with the plastic coils.

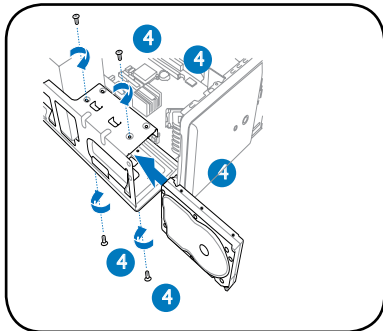
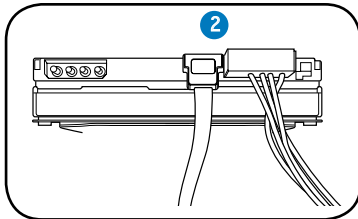
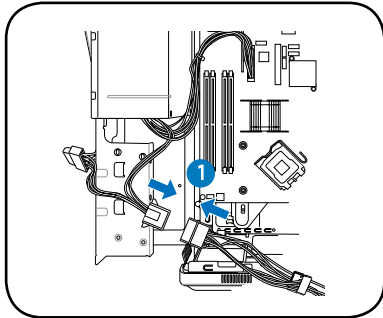

## Installing an optical drive

1. Place the chassis upright.
2. Insert the optical drive to the upper 5.25 in drive bay, then carefully push the drive until its screw holes align with the holes on the bay.

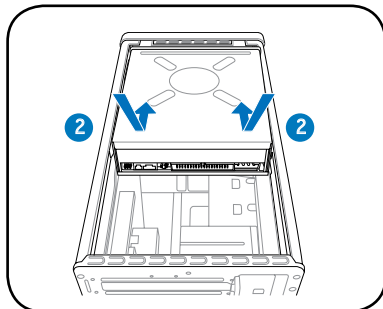

- Secure the optical drive with four screws on both sides of the bay.
- Connect the IDE and the power plugs to the connectors at the back of the drive.

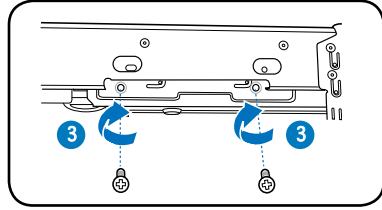

## Replacing the cover

- Fit the cover tabs with the chassis rail and the front panel tabs (A), then lower the rear edge of the cover as shown (B).
- Secure the cover with three screws.

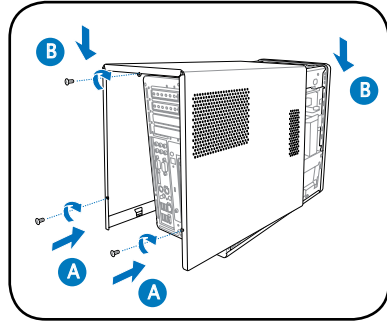

## Selecting the voltage

The PSU has a 115 V/230 V voltage selector switch located beside the power connector. Use this switch to select the appropriate system input voltage according to the voltage supply in your area.



**NOTE.** The voltage selector is set to 230 V by default.

If the voltage supply in your area is 100-127 V, set the switch to 115 V. If the voltage supply in your area is 200-240 V, set the switch to 230 V.

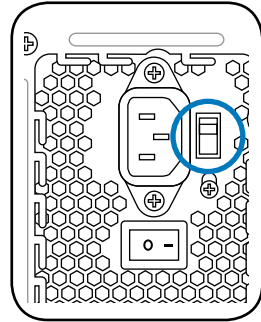

**WARNING!** Setting the switch to 115 V in a 230 V environment will seriously damage the system!

**ASUS®**

**T3-P5G965**

*ASUS PC (Système barebone)*

Français

## Guide d'installation rapide

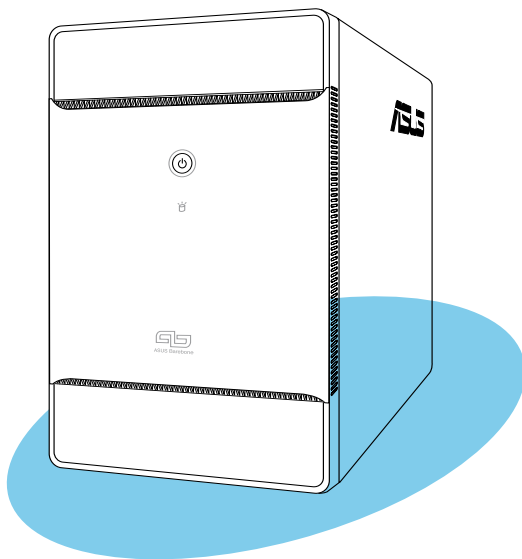

Copyright © 2006 ASUSTeK COMPUTER INC. Tous droits réservés.

## Contenu du carton

Vérifiez que les éléments suivants accompagnent bien votre T3-P5G965. Contactez votre revendeur immédiatement si l'un d'entre eux était manquant ou endommagé.

Description des éléments	
1. Système barebone ASUS T3-P5G965 avec	
• Carte mère ASUS	• 6 x ports USB 2.0
• Alimentation 250 W PFC	• 2 x ports IEEE 1394a
• Port Gigabit LAN	• Port S/PDIF IN&OUT
• Assemblage dissipateur/ventilateur pour CPU	• Lecteur de cartes 7-en-1
• 1 x baie 5.25"	
• 2 x baies pour disque dur 3.5"	
2. Câbles	
• Câble d'alimentation	
• Câble ATA	
• Câble Serial ATA	
• Câble d'alimentation Serial ATA	
3. CD de support	
4. Manuel	
5. Éléments optionnels	
• Lecteur optique (CD-ROM/CD-RW/DVD-ROM/DVD-RW)	

## Caractéristiques

### Façade (externe)

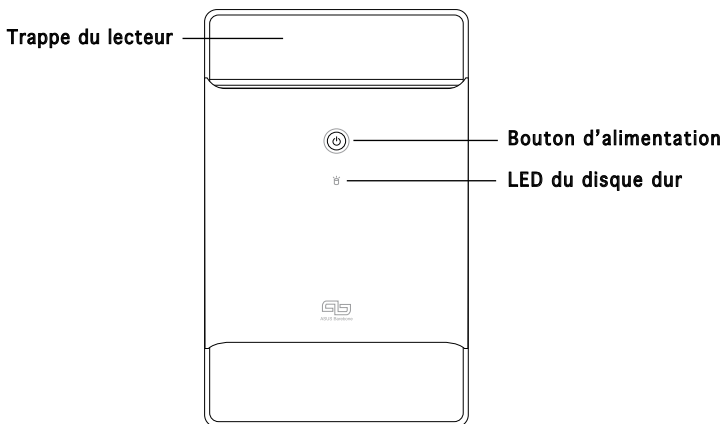

## Façade (interne)

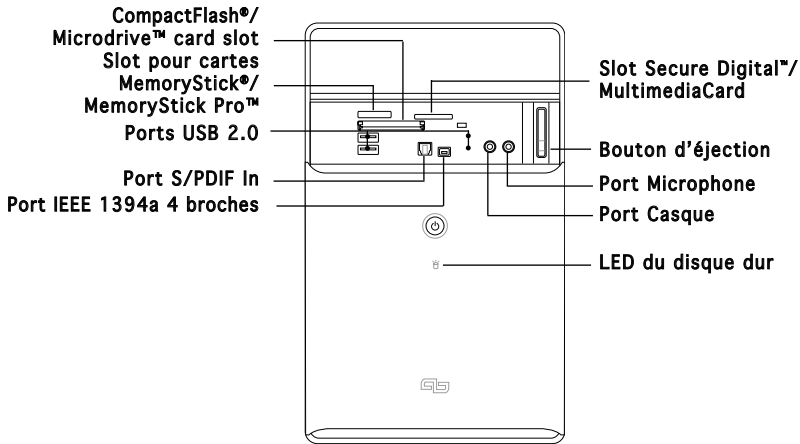

## Arrière

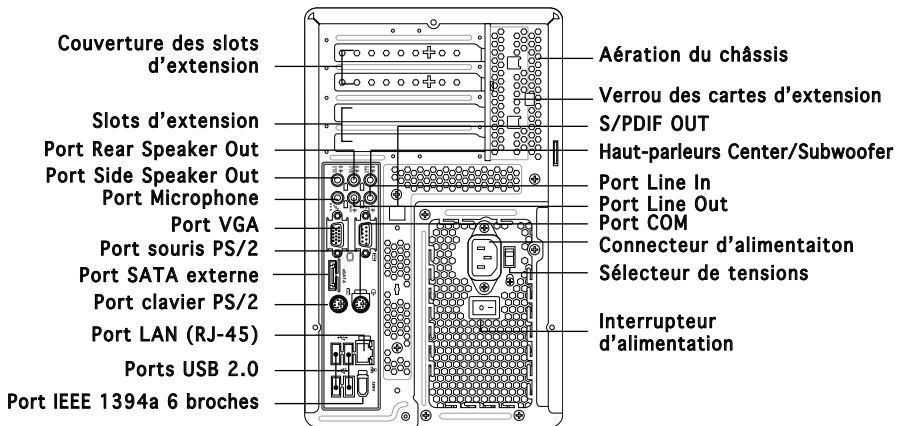

# Installation



**IMPORTANT !** reportez-vous au manuel pour plus de détails d'installation et autres informations système.

## Ouvrir le châssis

1. Localisez et dévissez les trois vis de châssis.
2. Tirez vers l'arrière (A), puis levez (B).

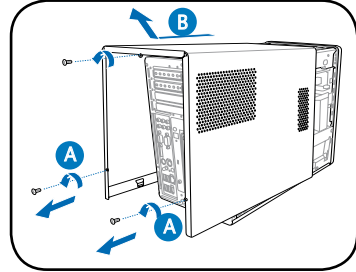

## Soulever le bloc d'alimentation

1. Localisez et retirez les deux vis du bloc d'alimentation.
2. Soulevez l'unité d'alimentation dans la direction de la flèche dans un angle de 90°.

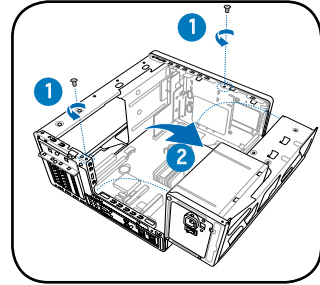

**IMPORTANT !** lorsque vous enlevez l'alimentation assurez-vous de bien la tenir car elle pourrait tomber et endommager les autres composants du système.

## Installer le CPU



**IMPORTANT !** Avant d'installer le CPU, retirez les deux protections en caoutchouc (A and B) situées au dessous du refroidisseur/ventilateur.

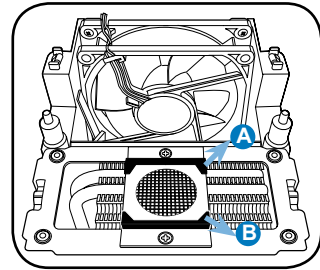

Pour installer un CPU:

1. Localisez le socket du CPU sur la carte mère.
2. Pressez le levier avec votre pouce (A) et glissez-le vers la gauche (B) jusqu'à ce qu'il soit libéré du loquet de rétention.

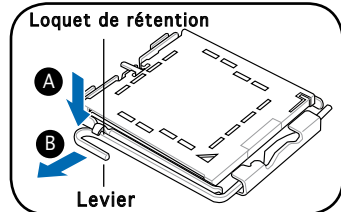

Pour éviter d'endommager les broches du socket, ne retirez pas le cache PnP sauf pour installer le CPU.



3. Levez le levier dans la direction de la flèche à un angle de 135°.
4. Levez la plaque avec votre pouce à un angle de 100°(4A), puis poussez le couvercle PnP de la plaque pour l'enlever (4B).

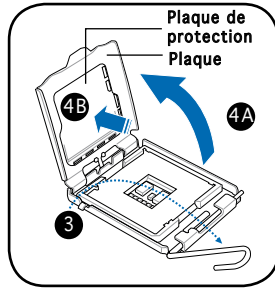

5. Placez le CPU au dessus du socket, en vous assurant que le triangle soit dans le coin inférieur gauche du socket. La clef d'alignement du socket doit correspondre avec l'encoche du CPU.

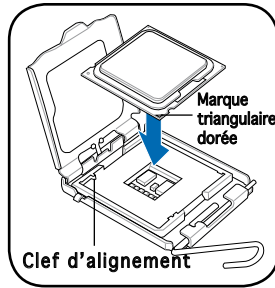

6. Refermez la plaque (A), puis poussez le levier (B) jusqu'à ce qu'il soit accroché par le loquet de rétention.

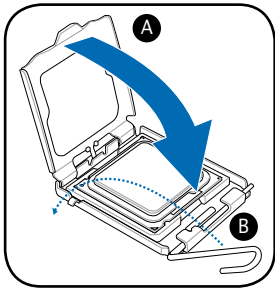

## Installer le système de refroidissement du CPU



Assurez-vous d'éteindre l'ordinateur et de débrancher le câble d'alimentation avant d'installer l'ensemble dissipateur/ventilateur.

1. Positionnez l'ensemble dissipateur/ventilateur sur le CPU installé.
2. Vissez quatre vis dans les pas de vis du ventilateur.
3. Connectez le câble du ventilateur au connecteur de la carte mère.

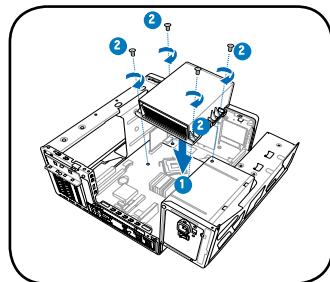

## Installer des modules de mémoire

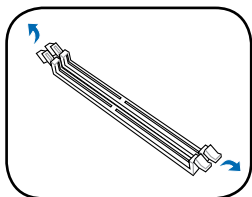

1. Pressez les clips de rétention des sockets DIMM vers l'extérieur.

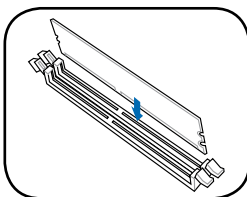

2. Alignez un module sur le socket.

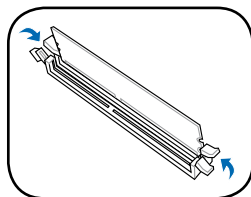

3. Insérez le module DIMM dans le socket jusqu'à ce que les clips reviennent en place.



**ATTENTION !** Un module DIMM DDR est verrouillé par une encoche de sorte qu'il ne puisse entrer que dans un seul sens. Ne forcez pas inutilement sur un module pour ne pas l'endommager.

## Installer les cartes d'extension

1. Repérez et retirez une des vis de blocage de l'attache métallique.
2. Retirez la sécurité de l'attache métallique.
3. Alignez le connecteur de la carte sur le slot, puis insérez-le fermement.
4. Fixez la carte à l'aide d'une vis.
5. Repositionnez la sécurité, puis fixez-la à l'aide d'une vis.

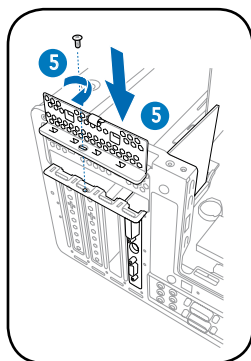
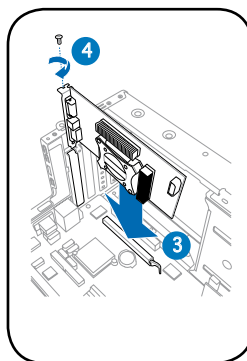
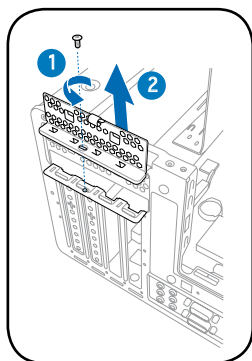

## Installer un disque dur SATA

1. Connectez le câble d'alimentation SATA à la prise du bloc d'alimentation.
2. Connectez le câble SATA ainsi que les prises d'alimentation aux connecteurs situés à l'arrière du disque.
3. Repérez la baie pour disque dur.
4. Insérez un disque dur (les circuits imprimés orientés vers le haut du châssis) dans la baie, puis fixez-le à l'aide de quatre vis.
5. Reliez le câble SATA au connecteur SATA de la carte mère. Regroupez les câbles à l'aide des anneaux en plastique.

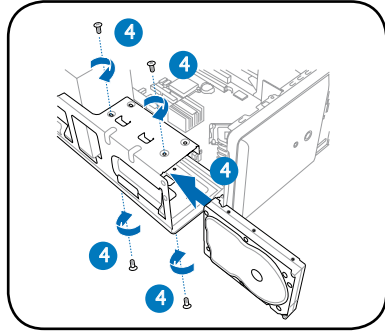
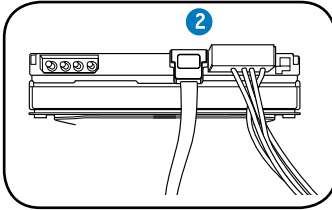
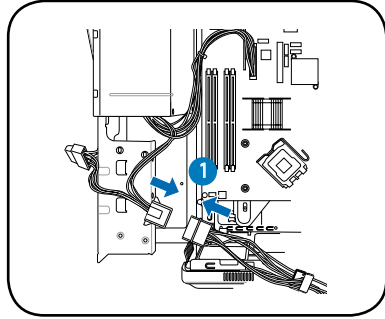

## Installer un lecteur optique

1. Mettez le châssis en position verticale.
2. Insérez le lecteur optique dans la baie 5.25" supérieure, puis faites le coulisser avec précaution, jusqu'à ce que ses pas de vis s'alignent avec ceux de la baie.
3. Fixez-le de part et d'autre de la baie à l'aide de quatre vis.
4. Connectez les câbles IDE, et d'alimentation aux connecteurs situés à l'arrière du lecteur.

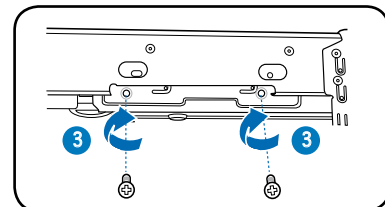
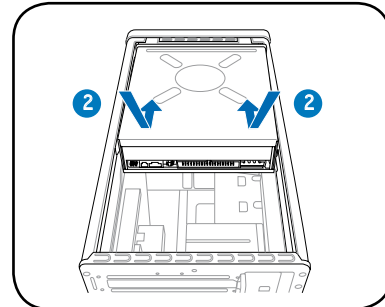

## Refermer le châssis

1. Alignez les onglets du capot avec le rail du châssis et les onglets de la façade (A), puis baissez le bord arrière comme indiqué (B).
2. Fixez le capot avec trois vis.

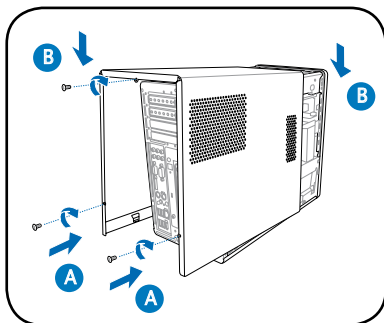

## Choisir le voltage

L'alimentation est équipée d'un sélecteur de tension 115 V/230 V situé près du connecteur d'alimentation. Utilisez cet interrupteur pour choisir la tension d'entrée appropriée à votre région.



NOTE. le sélecteur de tension est placé sur 230 V par défaut.

Si la tension dans votre région est de 100-127 V, passez l'interrupteur sur 115 V. Si la tension dans votre région est de 200-240 V, passez l'interrupteur sur 230 V.

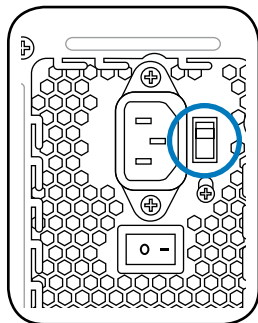

ATTENTION ! Paser l'interrupteur sur 115 V dans une région à 230 V endommagera gravement le système !

**ASUS®**

**T3-P5G965**

*ASUS PC (Desktop Barebone)*

## Schnellinstallationsanleitung

Deutsch

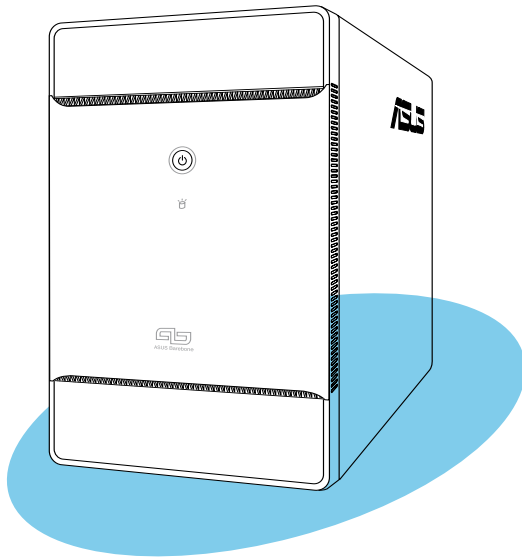

Copyright © 2006 ASUSTeK COMPUTER INC. Alle Rechte vorbehalten.

# Systempaketinhalt

Die folgenden Artikel gehören zum Lieferumfang des T3-P5G965-Systems. Wenden Sie sich bitte an Ihren Händler, wenn irgendein Artikel beschädigt ist oder fehlt.

Artikelbeschreibung	
1. ASUS T3-P5G965 Barebone-System mit	
• ASUS-Motherboard	• 6 x USB 2.0-Anschlüsse
• 250 W PFC Netzteil	• 2 x IEEE 1394a-Anschlüsse
• Gigabit LAN-Anschluss	• S/PDIF IN&OUT-Anschluss
• CPU-Lüfter-Kühlkörper-Einheit	• 7-in-1 Speicherkartenleser
• 1 x 5,25" Laufwerkfächer	
• 2 x 3,5" Festplattenfach	
2. Kabel	
• Netzkabel	
• ATA-Kabel	
• Serial ATA-Kabel	
• Serial ATA-Stromkabel	
3. Support-CD	
4. Benutzerhandbuch	
5. Optionale Artikel	
• Optisches Laufwerk (CD-ROM/CD-RW/DVD-ROM/DVD-RW)	

## Komponenten

### Fronttafel (extern)

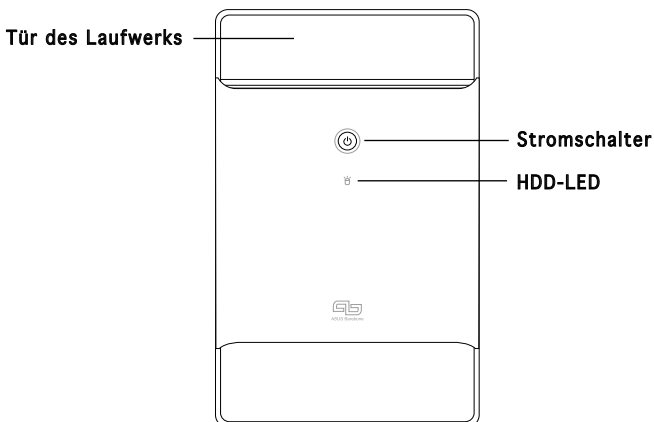

## Fronttafel (intern)

- CompactFlash®/Microdrive™-Kartensteckplatz
- MemoryStick®/MemoryStick Pro™-Kartensteckplatz
- USB 2.0-Anschlüsse
- S/PDIF-Eingang
- 4-pol. IEEE 1394a-Anschluss

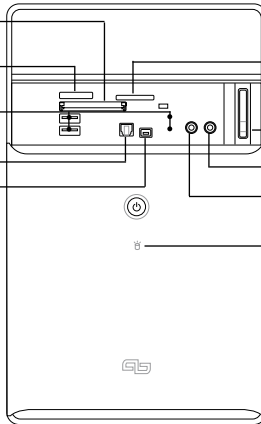

- Secure Digital™/MultimediaCard-Steckplatz
- Auswurf-taste
- Mikrofonanschluss
- Kopfhöreranschluss
- HDD-LED

## Rücktafel

- Erweiterungssteckplatzblenden
- Erweiterungs-steckplätze
- Hinterer Lautsprecher-ausgang
- Seitenlautsprecher-ausgang
- Mikrofonanschluss
- VGA-Anschluss
- PS/2-Mausanschluss
- Externer SATA-Port
- PS/2-Tastaturanschluss
- LAN (RJ-45)-Anschluss
- USB 2.0-Anschlüsse
- 6-pol. IEEE 1394a-Anschluss

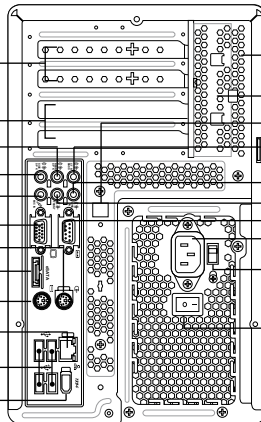

- Gehäuselüfteröffnungen
- Erweiterungssteckplatzriegel
- S/PDIF-Ausgang
- Mitte/Subwoofer-Lautsprecher
- Line In-Anschluss
- Line Out-Anschluss
- COM-Anschluss
- Stromanschluss
- Spannungsschalter
- Stromschalter

# Installation



WICHTIG! Sehen Sie bitte im Systembenutzerhandbuch für Installationsdetails und sonstige Informationen nach.

## Entfernen der Abdeckung

1. Suchen und entfernen Sie die drei Abdeckungsschrauben.
2. Ziehen Sie die Abdeckung in Richtung der Rücktafel (A) und heben sie dann hoch (B).

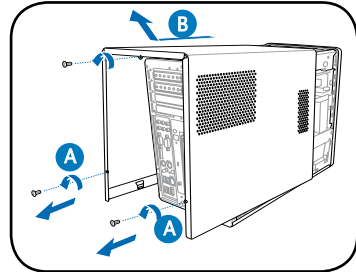

## Herausnehmen des Netzteils

1. Suchen und entfernen Sie die zwei Schrauben des Netzteils.
2. Heben Sie die PSU in Pfeilrichtung um 90° an.



WICHTIG! Achten Sie beim Entfernen des Netzteils darauf, dass Sie das Netzteil gut festhalten. Das Netzteil kann aus Versehen herunterfallen und die anderen Systemkomponenten beschädigen.

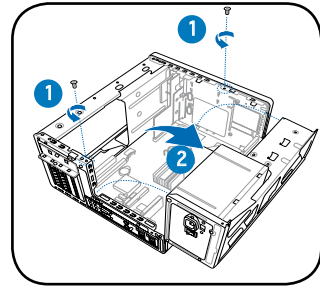

## Prozessoreinbau



WICHTIG! Entfernen Sie vor dem Prozessoreinbau die zwei Gummistützen (A und B) an der Unterseite des Kühlkörpers/ Lüfters.

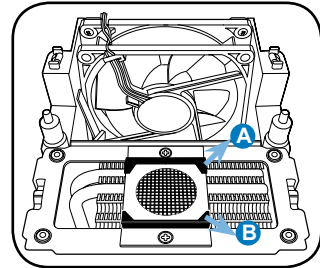

Installieren des Prozessors:

1. Lokalisieren Sie den Prozessorsockel auf dem Motherboard.
2. Drücken Sie den Arretierhebel mit Ihrem Daumen (A) und schieben ihn nach links (B), bis er von dem Halteriegel losgelassen wird.

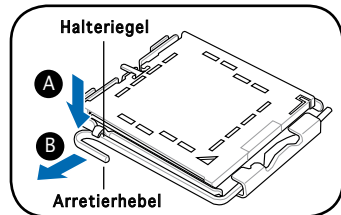

Um eine Beschädigung der Sockel-Pins zu vermeiden, entfernen Sie die PnP-Abdeckung nicht, bevor Sie den Prozessor installieren.



3. Ziehen Sie den Arretierhebel in die Pfeilrichtung bis zu einem Winkel von 135° hoch.
4. Ziehe Sie den Deckrahmen mit Ihrem Daumen und Zeigefinger bis zu einem Winkel von 100° hoch (4A) und drücken Sie dann die PnP-Abdeckung durch die Aussparung des Deckrahmens, um sie zu entfernen (4B).

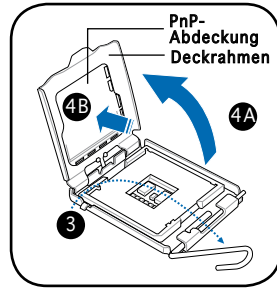

5. Legen Sie die CPU auf den Sockel. Richten Sie dabei das goldene Dreieck auf die untere linke Ecke des Sockels aus. Die Sockelausrichtungsnase muss in die CPU-Kerbe einpassen.

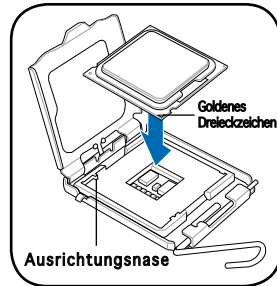

6. Machen Sie den Deckrahmen (A) zu. Drücken Sie anschließend den Arretierhebel (B), bis er unter dem Halteriegel einrastet.

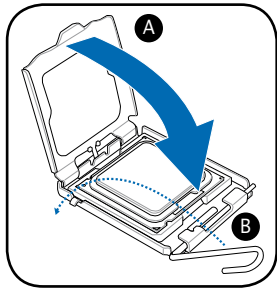

## Installieren der CPU-Lüfter-Kühlkörper-Einheit



Schalten Sie unbedingt Ihren Computer aus und trennen das Kabel von der Stromquelle, bevor Sie die CPU-Lüfter-Kühlkörper-Einheit installieren.

1. Legen Sie die CPU-Lüfter-Kühlkörper-Einheit auf die installierte CPU.
2. Drehen Sie vier Schrauben in die CPU-Lüfterschraubenlöcher ein.
3. Verbinden Sie das CPU-Lüfterkabel mit dem Lüfteranschluss am Motherboard.

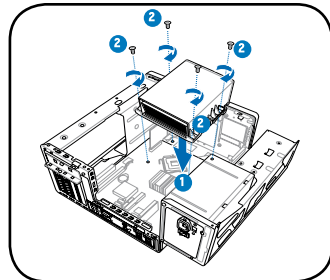

## Installieren eines Speichermoduls

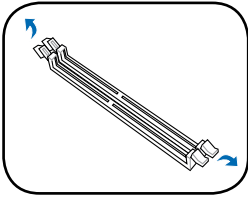

1. Drücken Sie die Haltebügel eines DIMM-Steckplatzes nach außen.

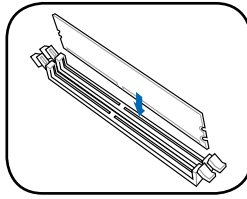

2. Richten Sie ein DIMM auf den Steckplatz aus.

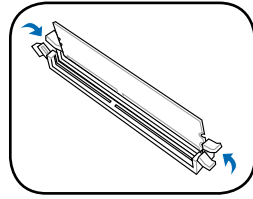

3. Stecken Sie das DIMM fest in den Steckplatz ein, bis die Haltebügel einrasten.



VORSICHT! Ein DDR DIMM hat eine Kerbe, so dass es nur in eine Richtung passt. Stecken Sie ein DIMM nicht mit übermäßiger Kraft in einen Steckplatz ein, um Schäden am DIMM zu vermeiden!

## Installieren einer Erweiterungskarte

1. Entfernen Sie die Schraube, mit der die Metallklammerhalterung befestigt ist.
2. Entfernen Sie die Metallklammerhalterung.
3. Stecken Sie die Karte in den Steckplatz ein und drücken dann fest nach unten, bis sie richtig sitzt.
4. Sichern Sie die Karte mit einer Schraube.
5. Setzen Sie die Metallklammerhalterung wieder ein und sichern Sie sie mit einer Schraube.

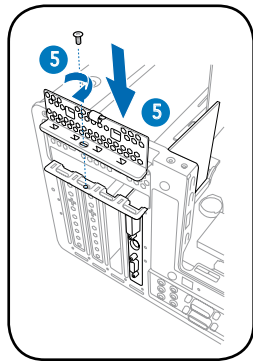
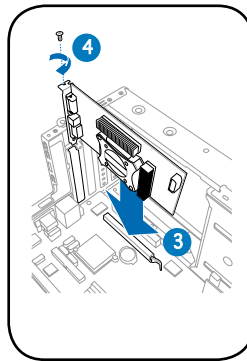
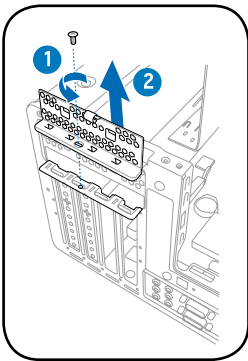

## Installieren einer SATA-Festplatte

1. Verbinden Sie das SATA-Stromkabel mit dem Netzteilstecker.
2. Verbinden Sie das SATA-Signalkabel und die Stromstecker mit den Anschlüssen an der Rückseite des Laufwerks.
3. Suchen Sie den HDD-Schacht.
4. Schieben Sie die Festplatte (die HDD PCB zur Gehäuse-oberseite zeigend) in den Schacht und sichern Sie es mit den vier Schrauben.
5. Verbinden Sie das SATA-Signalkabel mit dem SATA-Anschluss am Motherboard und befestigen Sie alle Kabel mit den Plastiksclausen.

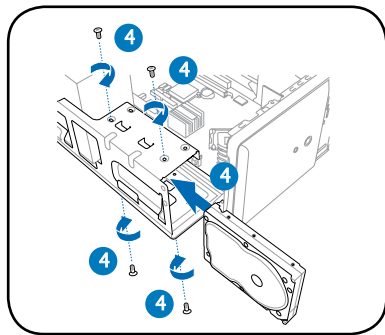
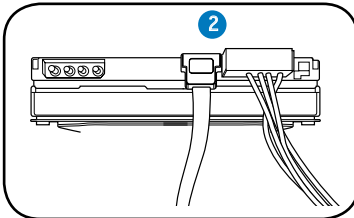
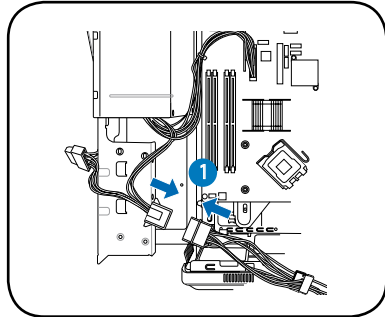

## Installieren eines optischen Laufwerks

1. Stellen Sie das Gehäuse aufrecht hin.
2. Stecken Sie das optische Laufwerk in den oberen 5.25-Zoll-Schacht und schieben Sie vorsichtig, bis die Schraubenlöcher mit den Löchern am Schacht übereinstimmen.
3. Sichern Sie das Laufwerk mit jeweils 2 Schrauben auf jeder Seite des Schachtes.
4. Verbinden Sie die Stecker für IDE und Stromversorgung mit den Anschlüssen an der Rückseite des Laufwerkes.

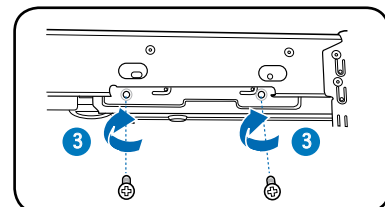
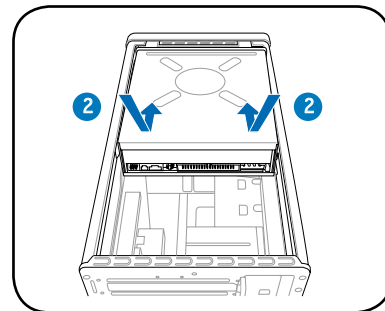

## Anbringen der Abdeckung

1. Passen Sie die Zähne der Abdeckung in die Nut am Gehäuse und die Haken an der Fronttafel ein (A). Lassen Sie dann die hintere Kante der Abdeckung wie dargestellt runter (B).
2. Befestigen Sie die Abdeckung mit drei Schrauben.

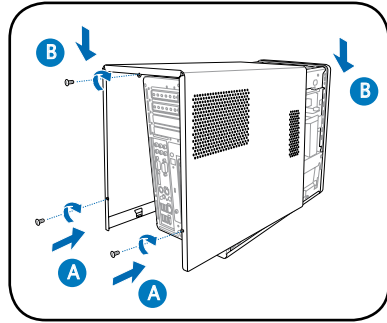

## Auswählen der Netzspannung

Das Netzteil ist mit einem 115V/230V-Spannungsschalter neben dem Stromanschluss ausgestattet. Verwenden Sie diesen Schalter, um die passende Systemeingangsspannung, entsprechend Ihrem Stromversorgungssystem in Ihrer Region, auszuwählen.



HINWEIS. Der Spannungsschalter wurde im Werk auf 230V eingestellt.

Stellen Sie den Schalter auf 115V, wenn die Stromversorgung in Ihrer Region 100V bis 127V ist. Stellen Sie den Schalter auf 230V, wenn die Stromversorgung in Ihrer Region 200V bis 240V ist.

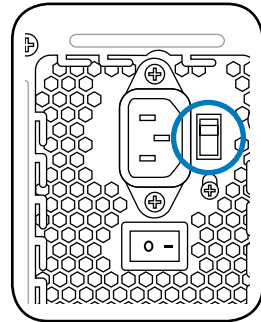

WARNUNG! Das System wird schwer beschädigt, wenn der Schalter auf 115V eingestellt ist, aber eine Netzspannung von 230V verwendet wird!

# ASUS®

## T3-P5G965

*ASUS PC (Desktop Barebone)*

### Guida all'installazione veloce

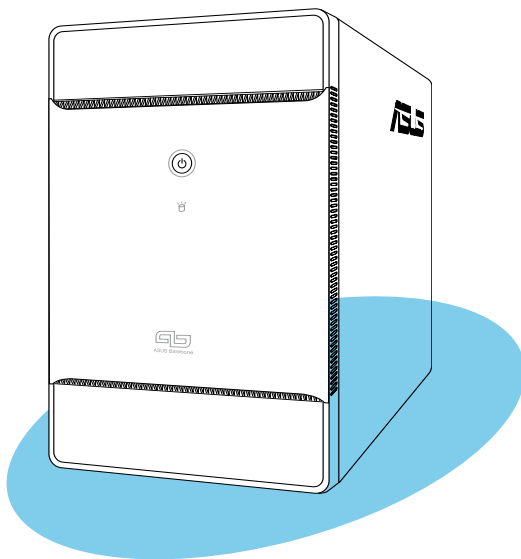

Italiano

## Contenuto della confezione

Verificare nella confezione del sistema T3-P5G965 l'esistenza dei seguenti articoli. In caso di omissione o danneggiamento degli stessi, contattare immediatamente il rivenditore.

Descrizione articoli	
1. ASUS T3-P5G965 sistema barebone con	
• Scheda madre ASUS	• 6 x Porte USB 2.0
• Unità di alimentazione 250 W PFC	• 2 x Porte IEEE 1394a
• Porta LAN Gigabit	• Porta IN&OUT S/PDIF
• Ventola CPU e dissipatore	• Lettore scheda memoria 7-in-1
• 1 x Alloggiamenti lettore da 5.25"	
• 2 x 3.5" Alloggiamento disco fisso	
2. Cavi	
• Cavo alimentazione AC	
• Cavo ATA	
• Cavo ATA seriale	
• Cavo alimentazione ATA seriale	
3. CD di supporto	
4. Guida utente	
5. Articoli opzionali	
• Lettore ottico (CD-ROM/CD-RW/DVD-ROM/DVD-RW)	

## Funzionalità

### Pannello anteriore (esterno)

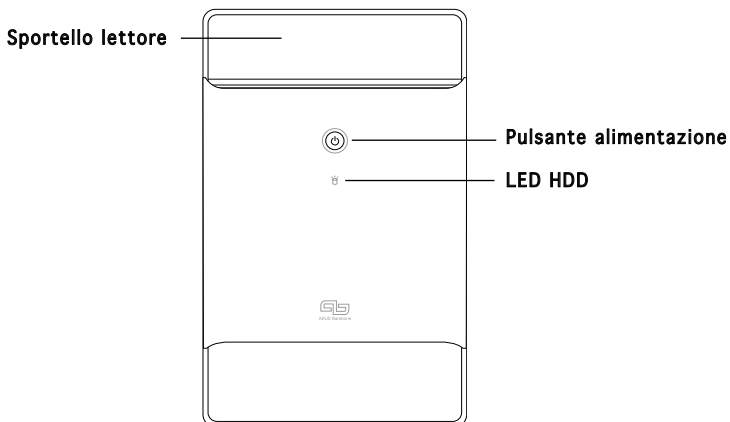

## Pannello anteriore (interno)

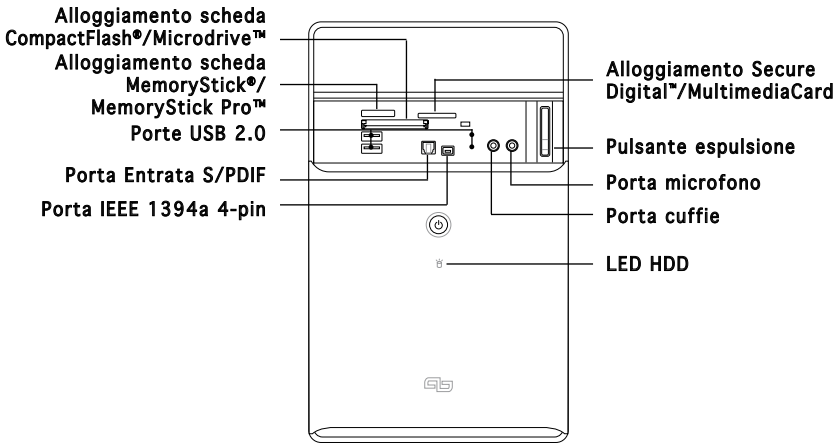

## Pannello posteriore

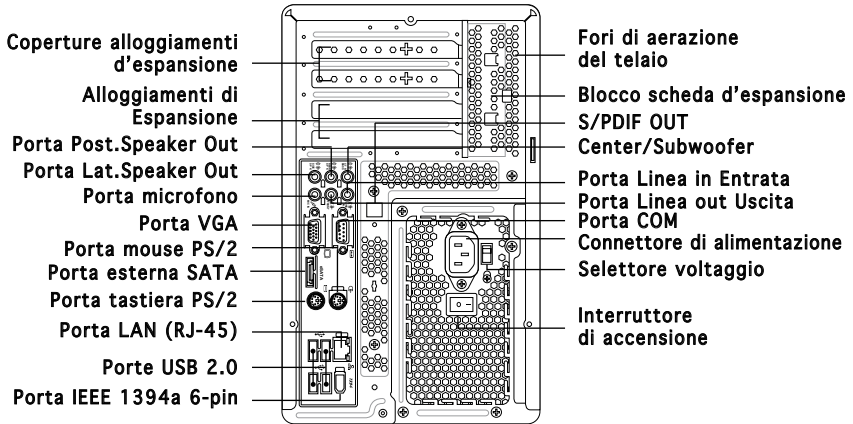

# Installazione



**IMPORTANTE!** Fare riferimento alla guida utente per ulteriori dettagli sull'installazione e altre informazioni sul sistema.

## Rimozione del coperchio

1. Localizzare e rimuovere le tre viti del coperchio.
2. Tirare il coperchio verso il pannello posteriore (A), poi sollevarlo (B).

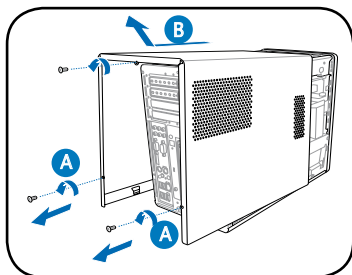

## Sollevere l' unità di alimentazione

1. Localizzare e rimuovere le due viti della PSU.
2. Sollevare la PSU nella direzione della freccia sino a formare un angolo di 90°.



**IMPORTANTE!** Quando si rimuove il PSU, assicurarsi di non farlo cadere onde evitare di danneggiare gli altri componenti del sistema.

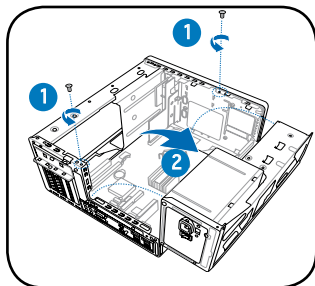

## Installazione della CPU



**IMPORTANTE!** Prima di installare la CPU, rimuovere le due gommine (A e B) sulla parte inferiore della ventola.

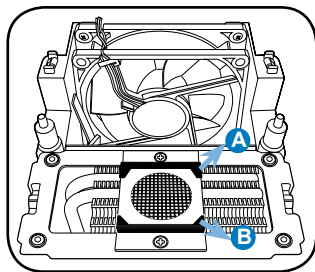

Per installare una CPU:

1. Individuare il socket CPU sulla scheda madre.
2. Premere la leva di carico con il pollice (A) e spostarla verso sinistra (B) finché non sarà rilasciata dalla linguetta che la trattiene.

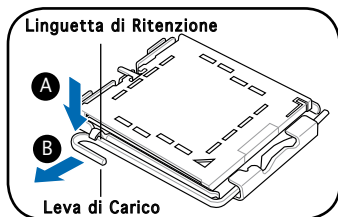

Per evitare di danneggiare i pin, non rimuovere la protezione PnP salvo si stia installando una CPU.



3. Sollevare la leva di caricamento nella direzione della freccia per un angolo di 135°.
4. Sollevare la piastra di caricamento con il pollice (4A), poi premere con l'indice il tappo PnP dalla piastra di caricamento per rimuoverlo (4B).

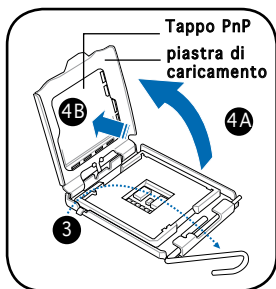

5. Posizionare la CPU sopra lo zoccolo, assicurandosi che il triangolo dorato sia allineato con l'angolo in basso a sinistra dello zoccolo. Il punto di allineamento presente sullo zoccolo dovrà inserirsi nell'intaglio della CPU.

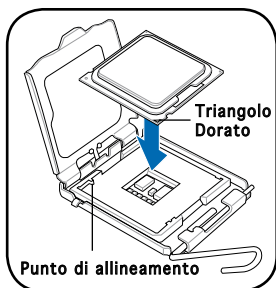

6. Chiudere la piastra di caricamento (A), poi premere la leva di caricamento (B) finché non si blocca nella linguetta di ritenzione.

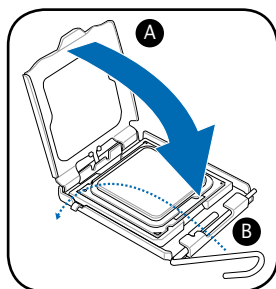

## Installazione ventola della CPU e montaggio del dissipatore



Assicurarsi di spegnere il computer e disinserire il cavo di alimentazione prima di installare la ventola della CPU e montare il dissipatore.

1. Posizionare la ventola della CPU e il dissipatore sopra la CPU installata.
2. Inserire le quattro viti nei fori della ventola della CPU.
3. Collegare il cavo della ventola della CPU nel connettore della scheda madre.

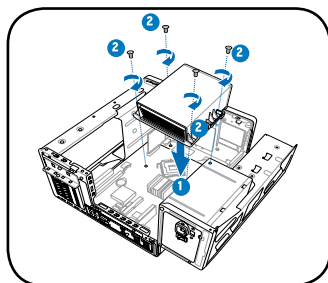

## Installazione del modulo(i) di memoria

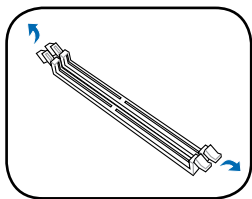

1. Premere le leve di trattenimento del socket DIMM verso l'esterno.

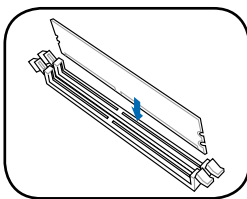

2. Allineare la DIMM al socket.

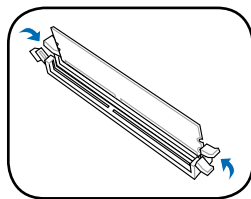

3. Inserire la DIMM stabilmente nel socket finché le leve non scattino in posizione.



**ATTENZIONE!** La DIMM DDR può coincidere con la tacca in una sola direzione. Non forzare la DIMM nel socket per evitare di danneggiarla!

## Installazione delle schede d'espansione

1. Individuare e poi rimuovere la vite del supporto metallico di bloccaggio.
2. Rimuovere il supporto metallico di bloccaggio .
3. Allineare il connettore della scheda con lo slot, quindi spingere con fermezza.
4. Fissare la scheda con la vite in dotazione .
5. Riporre il supporto metallico di bloccaggio, quindi fissarlo con la vite precedentemente rimossa.

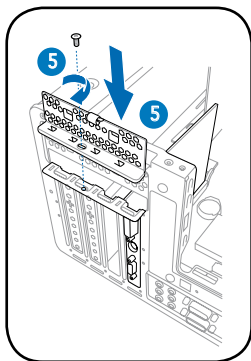
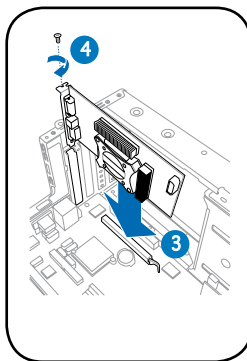
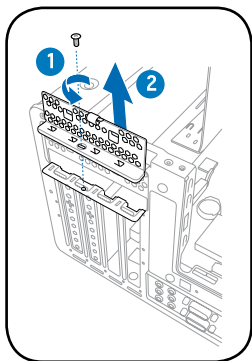

## Installazione di un' unità disco fisso (HDD) SATA

1. Collegare il cavo di alimentazione SATA alla spina dell' unità di alimentazione.
2. Collegare il cavo del segnale SATA e le spine di alimentazione ai connettori sul retro dell' unità.
3. Localizzare il vassoio dell' HDD.
4. Inserire un' unità disco fisso (con il PCB rivolto verso l' alto) nel vassoio, quindi fissare con quattro viti.
5. Collegare il cavo del segnale SATA al connettore SATA sulla scheda madre e stringere tutti i cavi con dei piccoli anelli di plastica.

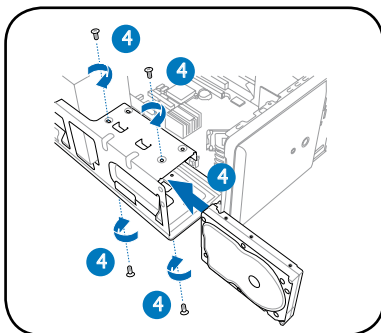
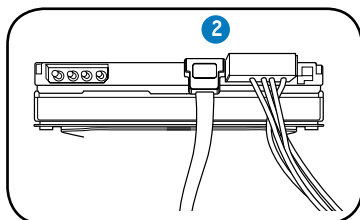
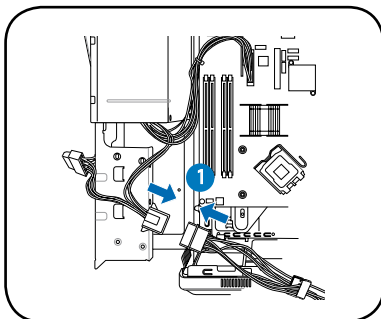

## Installazione di un' unità ottica

1. Posizionare lo chassis in verticale.
2. Inserire l' unità ottica nello scomparto superiore da 5.25 pollici, poi spingere leggermente verso l' interno finchè i fori delle viti non sono allineati con quelli dello scomparto.
3. Fissare saldamente l' unità ottica con quattro viti su entrambi i lati dello scomparto.
4. Collegare le spine IDE e alimentazione ai connettori sul retro del lettore.

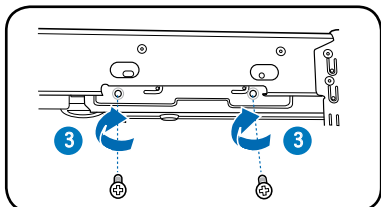
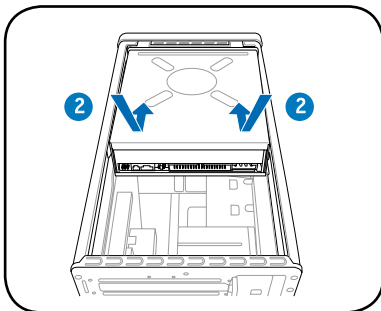

## Riposizionamento del coperchio

1. Far coincidere le linguette del coperchio con la guida del telaio e con le linguette del pannello anteriore (A), poi abbassare l'estremità posteriore del coperchio come mostrato (B).
2. Fissare il coperchio con le tre viti.

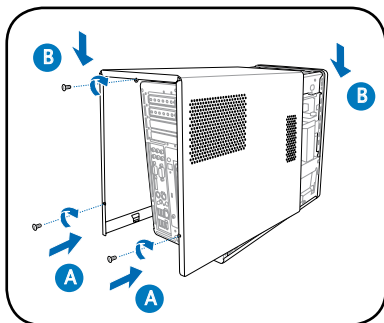

## Selezione del voltaggio

Il PSU ha un selettore di voltaggio da 115 V/230 V posto vicino al connettore di alimentazione. Utilizzare questo interruttore per selezionare il voltaggio per la propria zona.



NOTA. Il selettore di voltaggio normalmente è impostato a 115 V.

Se il voltaggio è di 100-127 V, impostare l'interruttore su 115 V; se è di 200-240 V, impostarlo su 230 V.

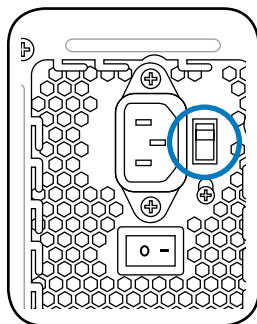

ATTENZIONE! Non impostare l'interruttore su 115 V dove si utilizzano 230 V o il sistema sarà danneggiato seriamente!

**ASUS®**

# T3-P5G965

*ASUS PC (Servidor Barebone de  
Sobremesa)*

## Guía de instalación rápida

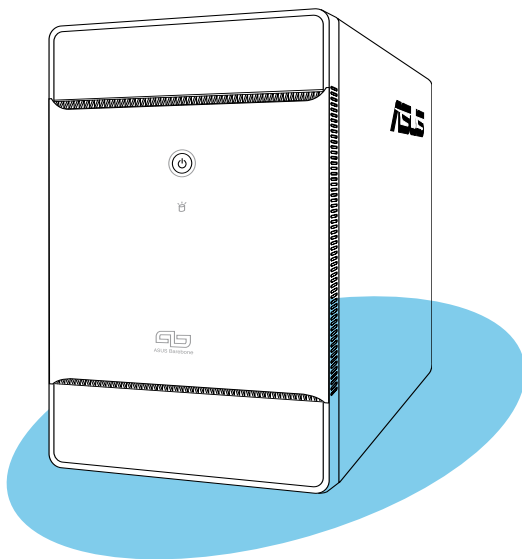

Copyright © 2006 ASUSTeK COMPUTER INC. Todos los derechos reservados.

Español

## Contenido del paquete del sistema

Compruebe que el paquete del sistema T3-P5G965 contiene los artículos que se indican a continuación. Póngase inmediatamente en contacto con su proveedor si alguno de los artículos falta o está dañado.

1. Sistema de pequeño formato ASUS T3-P5G965 con	
• Placa base ASUS	• 6 puertos USB 2.0
• Fuente de alimentación PFC de 250 W	• 2 puertos IEEE 1394a
• Puerto LAN Gigabit	• Puerto S/PDIF de entrada y salida
• Ventilador del procesador y módulo del disipador	• Lector de tarjetas de almacenamiento 7 en 1
• 1 bahía de unidad de 5,25 pulgadas	
• 2 bahías de unidad de disco duro de 3,5 pulgadas	
2. Cables	
• Cable de alimentación de CA	
• Cable ATA	
• Cable Serial ATA	
• Cable de alimentación Serial ATA	
3. CD de soporte	
4. Guía del usuario	
5. Elementos opcionales	
• Unidad óptica (CD-ROM, CD-RW, DVD-ROM y DVD-RW)	

## Características

### Panel frontal (externo)

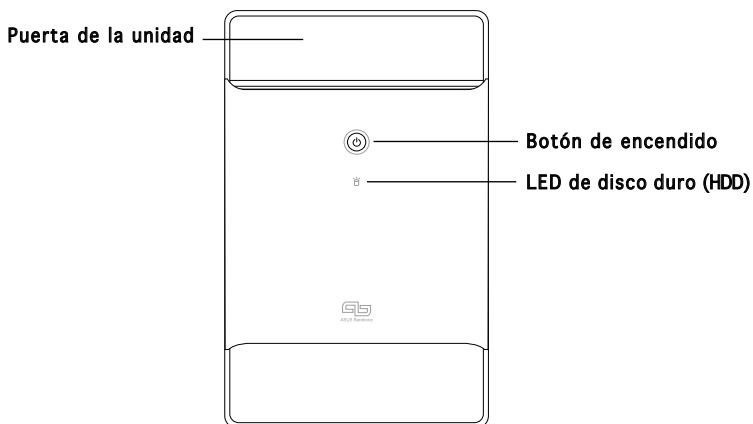

## Panel frontal (interno)

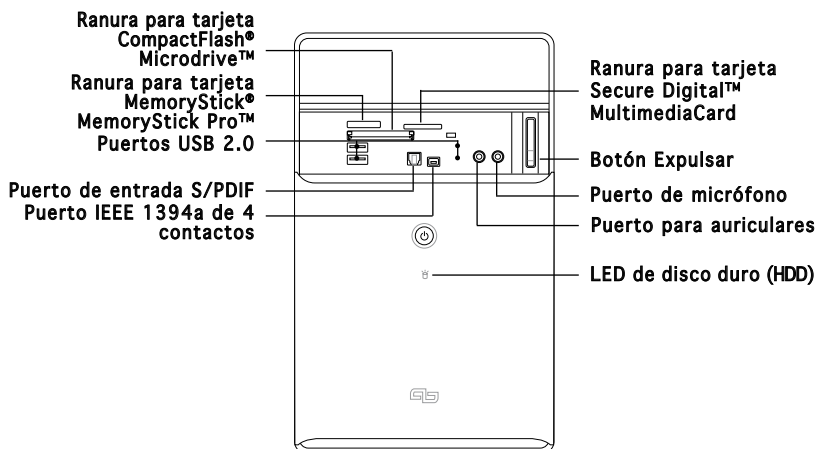

## Panel posterior

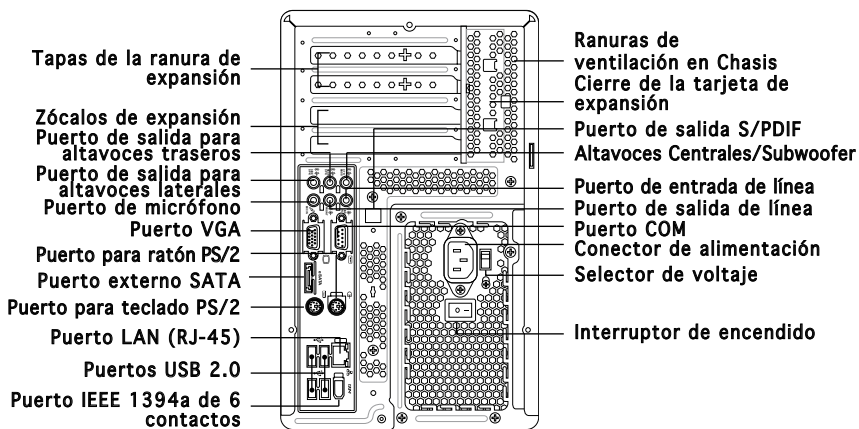

# Instalación



¡IMPORTANTE! Consulte la guía del usuario del sistema para obtener detalles sobre la instalación y otra información del sistema.

## Quitar la tapa

1. Localice y extraiga los tres tornillos de la tapa.
2. Tire de la tapa hacia fuera del panel posterior (A) y, a continuación, levántela (B).

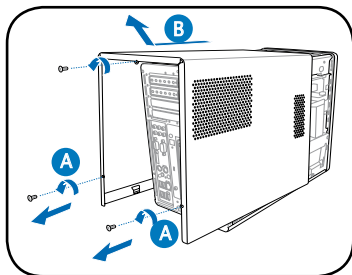

## Levantado la fuente de alimentación

1. Localice y retire los tornillos de la fuente de alimentación.
2. Levante la fuente de alimentación en la dirección de la flecha en un ángulo de 90°.



¡IMPORTANTE! Cuando extraiga la PSU, asegúrese de sujetarla firmemente. La unidad puede caerse accidentalmente y dañar a los otros componentes.

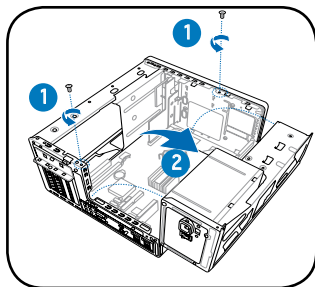

## Instalando una CPU



¡IMPORTANTE! Antes de instalar la CPU, retire los cauchos (A y B) colocados en la parte inferior del sistema de refrigeración / ventilador.

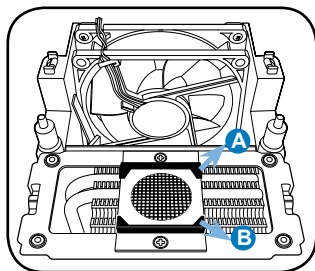

Para instalar una CPU:

1. Localice en la placa madre el conector de la CPU.
2. Empuje la palanca de carga con el dedo pulgar (A) y muévala hacia la izquierda (B) hasta que se libere de la lengüeta de retención.

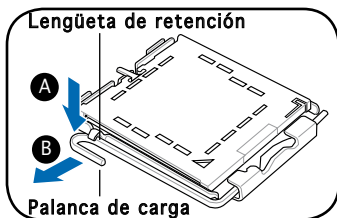

Para prevenir daños a los pines del conector, no retire la cubierta PnP a menos que esté instalando una CPU.



3. Levante la palanca de carga en la dirección que indica la flecha hasta formar un ángulo de 135°.
4. Levante la placa de carga con los dedos pulgar e índice hasta que forme un ángulo de 100° (4A) y, a continuación, empuje la tapa PnP desde la ventana de placa de carga para quitarla (4B).

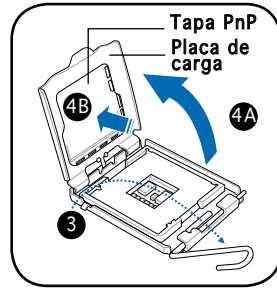

5. Coloque el procesador CPU sobre el zócalo, asegurándose de que triángulo dorado se encuentra en la esquina inferior izquierda de dicho zócalo. La clave de alineación del zócalo debe encajar en la muesca del procesador.



6. Cierre la placa de carga (A) y, a continuación, empuje la palanca de carga (B) hasta que se ajuste en la lengüeta de retención.

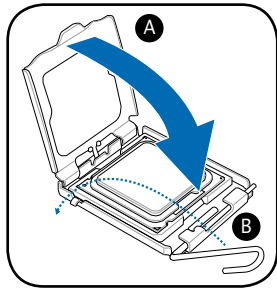

## Instalar el ventilador del procesador y el módulo del disipador



Asegúrese de apagar el equipo y desenchufar el cable de la fuente de alimentación antes de instalar el ventilador del procesador y el módulo del disipador.

1. Coloque el ventilador del procesador y el módulo del disipador sobre el procesador instalado.
2. Inserte cuatro tornillos en los orificios del ventilador del procesador.
3. Enchufe el cable del ventilador del procesador al conector de la placa base.

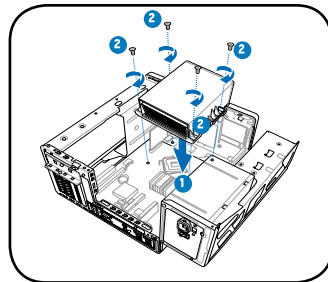

## Instalar módulos de memoria

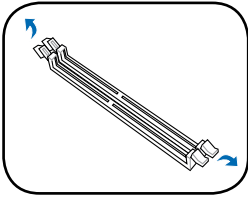

1. Presione los broches de sujeción del zócalo DIMM hacia fuera.

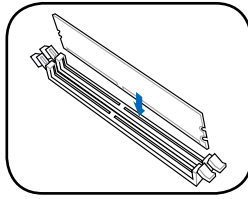

2. Alinee el módulo DIMM en el zócalo.

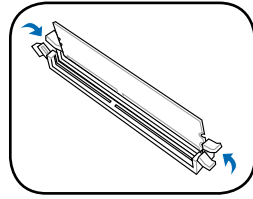

3. Inserte el módulo DIMM firmemente en el zócalo hasta que los broches de sujeción queden encajados en su lugar.



**PRECAUCIÓN** Un módulo DIMM DDR está marcado con una muesca y sólo se puede acoplar en una dirección. ¡No fuerce un módulo DIMM en un zócalo para no dañar aquél!

## Instalar las tarjetas de expansión

1. Localice y retire el tornillo del soporte metálico de bloqueo.
2. Retire el soporte metálico de bloqueo.
3. Alinee el conector de la tarjeta con el zócalo, y presione firmemente.
4. Asegure la tarjeta con un tornillo.
5. Reemplace el soporte metálico de bloqueo, y asegure éste con un tornillo.

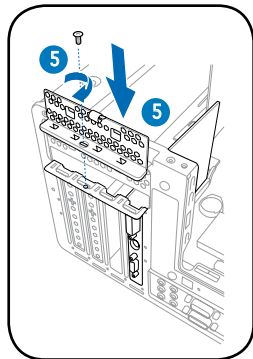
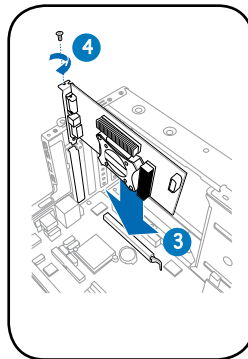
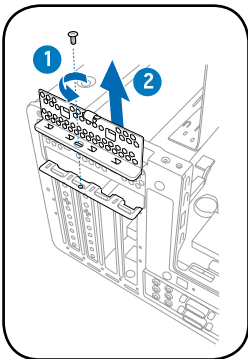

## Instalación de una unidad de disco duro SATA

1. Conecte el cable de alimentación SATA al conector en la fuente de alimentación
2. Conecte el cable de señal y de alimentación SATA a los conectores en la parte trasera del disco.
3. Localice el zócalo para discos duros (HDD).
4. Inserte un disco duro (con la parte del circuito impreso de cara a la parte superior del chasis) en el zócalo, asegurándolo éste con cuatro tornillos.
5. Conecte el cable de señal SATA al conector SATA en la placa madre, y asegure todos los cables de forma ordenada.

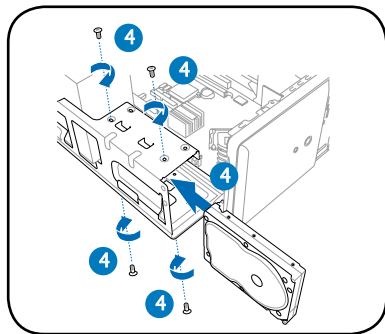
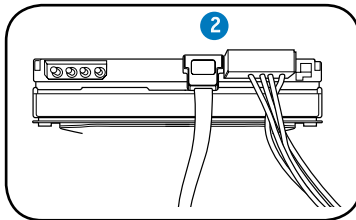
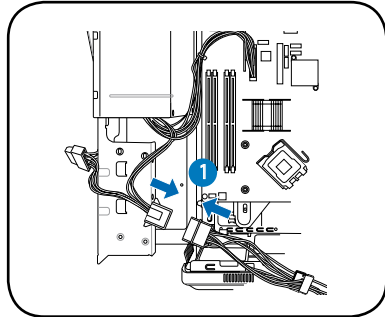

## Instalación de una unidad óptica

1. Coloque el chasis en posición vertical.
2. Inserte la unidad óptica al zócalo 5.25 superior, empujando esta con cuidado hasta que los agujeros para los tornillos en la unidad estén alineados con los agujeros del zócalo.
3. Asegure la unidad óptica en ambas caras laterales con cuatro tornillos.
4. Conecte los adaptadores de IDE, y alimentación a los conectores en la parte trasera de la unidad.

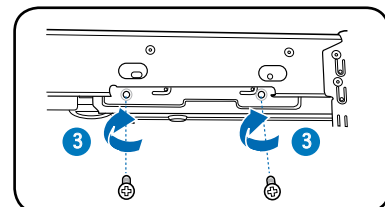
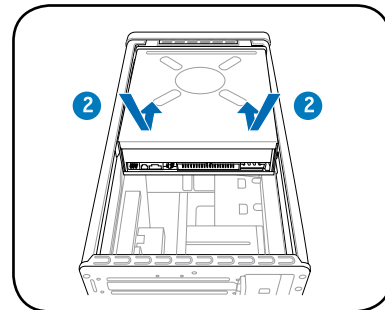

## Volver a colocar la tapa

1. Ajuste las lengüetas de la tapa con el riel del chasis y las lengüetas del panel frontal (A) y, a continuación, baje el borde posterior de la tapa tal y como se muestra en (B).
2. Asegure la tapa con tres tornillos.

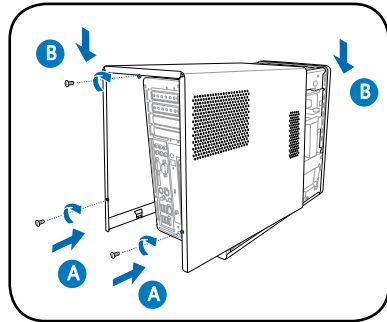

## Seleccionar el voltaje

La PSU tiene un selector de voltaje de 115 V/230 V situado junto al conector de alimentación. Utilice este conmutador para seleccionar el voltaje de entrada del sistema adecuado en función de la tensión utilizada en su región.



NOTA: el selector de voltaje está establecido en la posición 230 V de forma predeterminada.

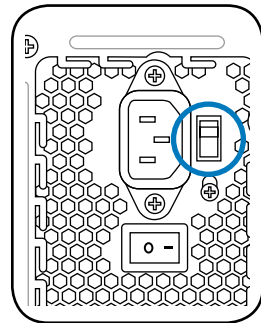

Si el voltaje de su región es de 100-127 V, establezca el conmutador en 115 V. Si el voltaje de su región es de 200-240 V, establezca el conmutador en 230 V.



ADVERTENCIA: ¡si establece el conmutador en 115 V en un entorno de 230 V, el sistema resultará gravemente dañado!

**ASUS®**

**T3-P5G965**

*ASUS ПК (баремон)*

**Краткое руководство по установке**

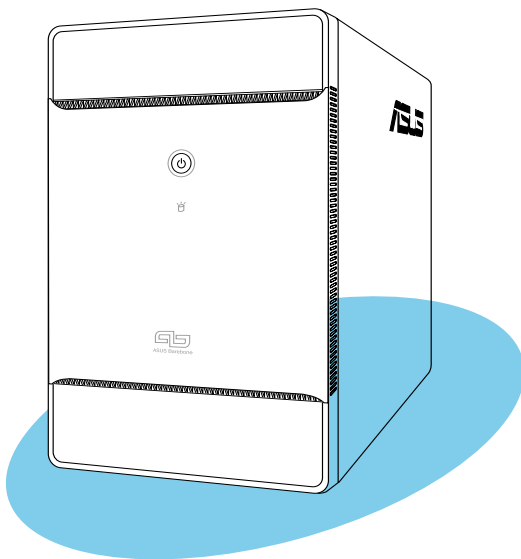

Авторское право © 2006 ASUSTeK COMPUTER INC. Все права защищены.

Русский

## Комплект поставки системы

Проверьте, что в комплекте системы T3-P5G965 имеются следующие предметы. Свяжитесь с продавцом немедленно, если какие-либо компоненты повреждены или отсутствуют.

Описание предмета	
1. Базовая система ASUS T3-P5G965, включающие следующие компоненты:	
• Системная плата ASUS	• 6 портов USB 2.0
• Блок питания с коррекцией коэффициента мощности (PFC), 250 Вт	• 2 порта IEEE 1394a
• Порт гигабитной ЛВС	• Порт S/PDIF вход и выход
• Узел вентилятора и радиатора ЦП	• Устройство чтения карт памяти «7 в 1»
• 1 отсек для 5,25-дюймовых приводов	
• 2 отсека для 3,5-дюймового жесткого диска	
2. Кабели	
• Шнур питания переменного тока	
• Кабель ATA	
• Кабель Serial ATA	
• Кабель питания Serial ATA	
3. Вспомогательный компакт-диск	
4. Руководство пользователя	
5. Дополнительные компоненты	
• Оптический привод (CD-ROM/CD-RW/DVD-ROM/DVD-RW)	

## Конструкция

### Передняя панель (внешняя)

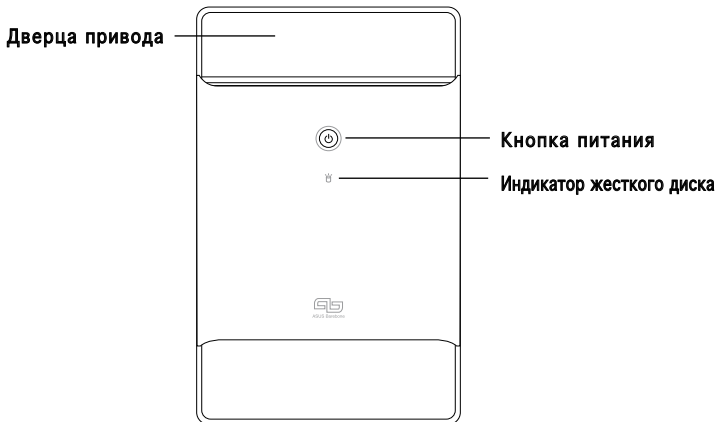

## Передняя панель (внутренняя)

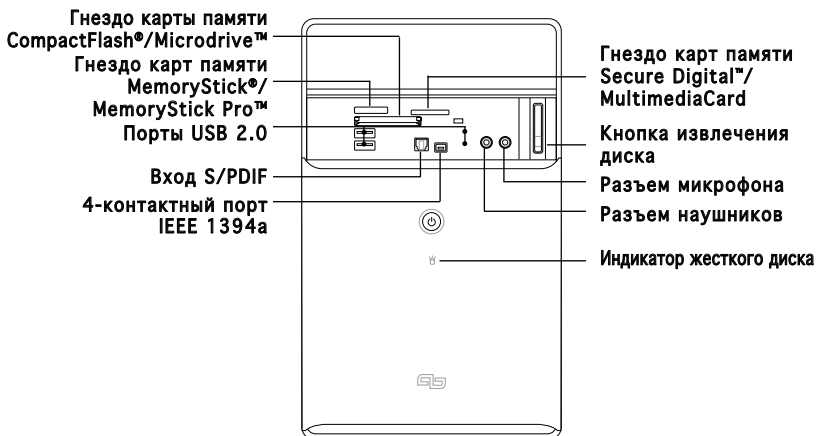

## Задняя панель

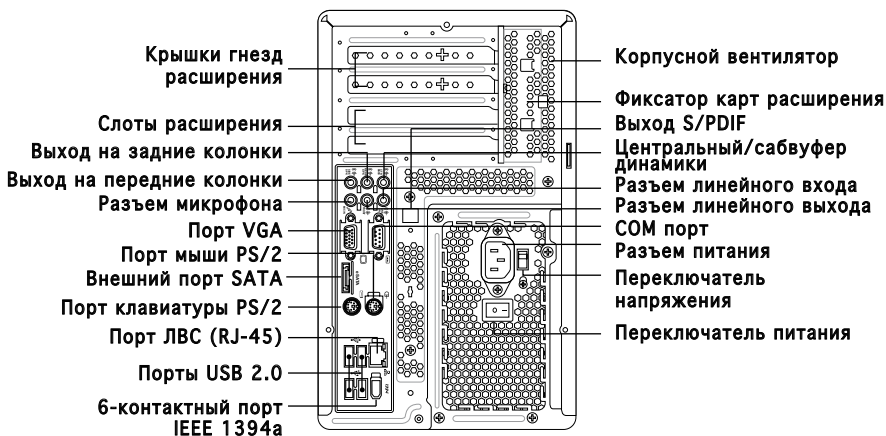

## Установка



**ВАЖНО!** Подробную информацию об установке и другие сведения о системе см. в руководстве пользователя.

### Снятие крышки

1. Найдите и выкрутите три винта крышки.
2. Потяните крышку по направлению к задней панели (А), а затем поднимите (В).

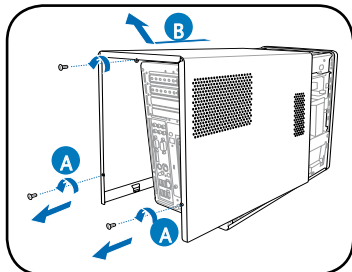

### Поднятие блока питания

1. Найдите и открутите два винта.
2. Поднимите PSU в направлении стрелки на угол 90 градусов.



**ВАЖНО!** При извлечении блока питания крепко его держите. Блок может случайно упасть и повредить другие системные компоненты.

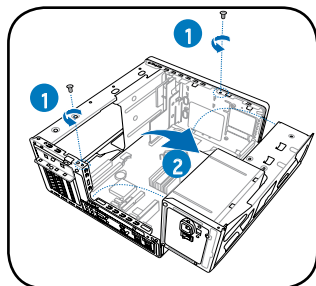

### Установка процессора



**ВАЖНО!** Перед установкой процессора, снимите две резинки (А и В) прикрепленные к верху кулера / вентилятора.

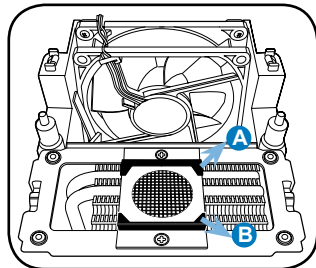

Для установки процессора:

1. На материнской плате найдите сокет процессора.
2. Нажмите большим пальцем на прижимной рычаг (А) и перемещайте его влево (В) до тех пор, пока он не высвободится из-под фиксирующего выступа.

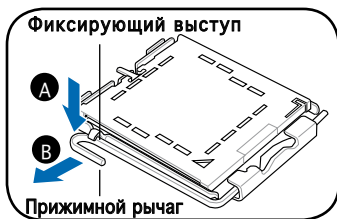

Во избежание повреждений контактов сокета, не снимайте крышку, если вы не устанавливаете процессор.



3. Поднимите прижимной рычаг на 135° по направлению стрелки.
4. Большим и указательным пальцами поднимите прижимную пластину на 100° (4А), затем выдавите защитную крышку из отверстия в прижимной пластине (4В).



5. Расположите ЦПУ над гнездом, убедившись в том, что золотой треугольник находится в нижнем левом углу гнезда. Ключевые элементы должны соответствовать выемкам в ЦПУ.

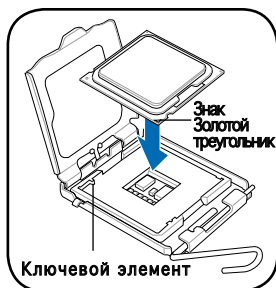

6. Закройте прижимную пластину (А), затем нажмите на прижимной рычаг (В), чтобы он оказался под фиксирующим выступом.

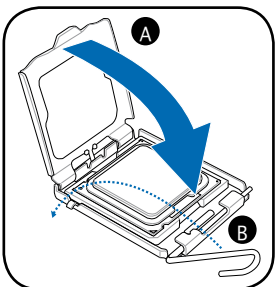

## Установка узла вентилятора и радиатора ЦП



Перед установкой узла вентилятора и радиатора центрального процессора (ЦП) убедитесь, что компьютер выключен, а кабель отключен от источника питания.

1. Расположите узел вентилятора и радиатора ЦП на верхней части установленного процессора.
2. Закрутите четыре винта в резьбовые отверстия вентилятора процессора.
3. Подсоедините провод вентилятора процессора к соответствующему разъему на системной плате.

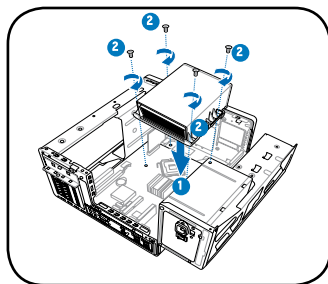

## Установка модулей памяти

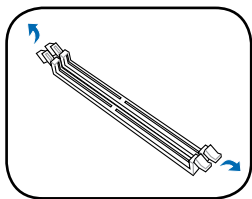

1. Отожмите в стороны фиксаторы гнезда модуля DIMM.

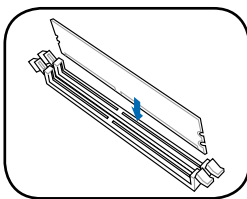

2. Совместите модуль DIMM с гнездом.

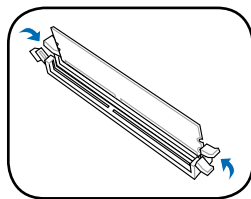

3. Надежно вставьте модуль DIMM в гнездо, так чтобы фиксаторы защелкнулись на своем месте.



**ВНИМАНИЕ!** Модуль DDR DIMM снабжен выемкой, чтобы его можно было установить только в одном направлении. Не применяйте силу при установке модуля DIMM в гнездо, чтобы предотвратить его повреждение!

## Установка карт расширения

1. Найдите и открутите винт, крепящий металлическую скобу.
2. Снимите металлическую скобу.
3. Сопоставьте разъем карты со слотом, затем нажмите.
4. Закрепите карту с помощью винта.
5. Поставьте металлическую скобу, затем закрепите ее винтом.

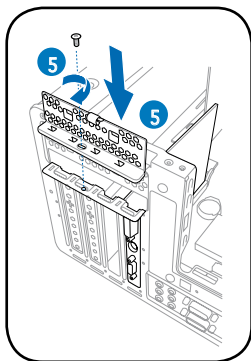
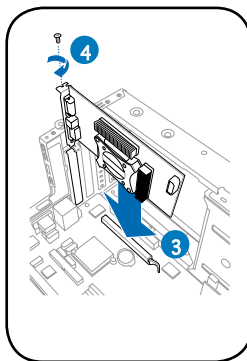
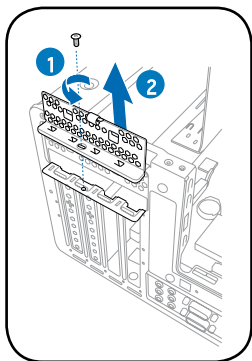

## Установка жесткого диска SATA

1. Подключите кабель питания SATA к разъему блока питания.
2. Подключите сигнальный кабель SATA и разъем питания к разъемам на задней стороне диска.
3. Найдите отсек HDD.
4. Вставьте жесткий диск (стороной HDD платы вверх корпуса) в отсек, затем закрепите его четырьмя винтами.
5. Подключите сигнальный кабель SATA к разъему SATA на материнской плате и сожмите все кабели пластиковыми хомутами.

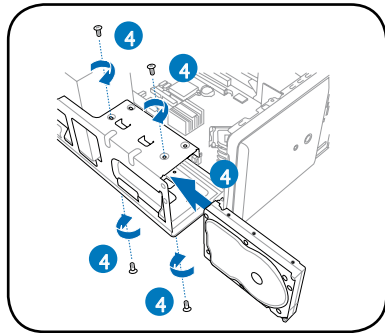
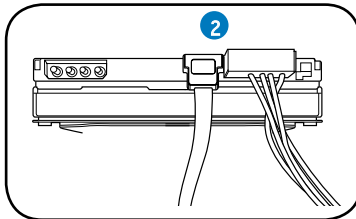
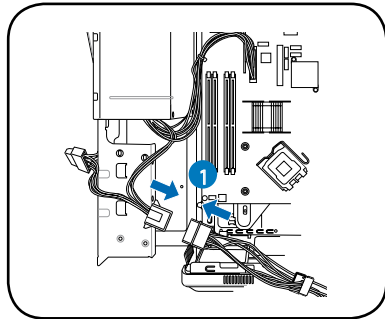

## Установка оптического привода

1. Установите корпус вертикально.
2. Вставьте оптический привод в верхний 5-дюймовый отсек, затем выровняйте его отверстия для винтов с отверстиями отсека.
3. Закрепите оптический привод четырьмя винтами с обеих сторон отсека.
4. Подключите кабели IDE , и питания.

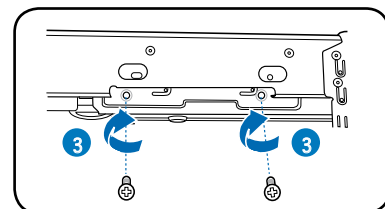
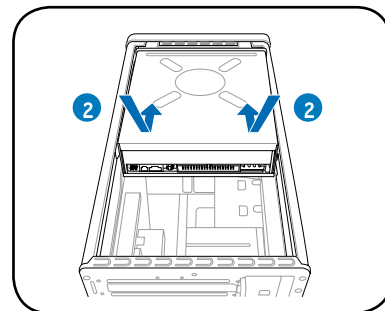

## Установка крышки

1. Совместите выступы крышки с направляющей корпуса и выступами передней панели (А), затем опустите задний край крышки, как показано на иллюстрации (В).
2. Закрепите крышку тремя винтами.

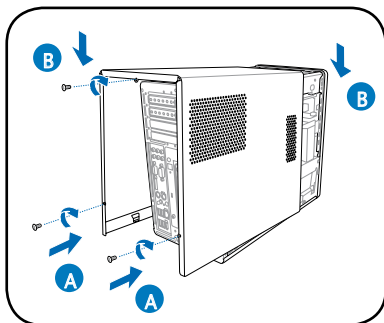

## Выбор напряжения

Блок питания оснащен переключателем напряжения 115 В/230 В, который расположен рядом с разъемом питания. Используйте данный переключатель для выбора входного напряжения системы, соответствующего напряжению питания в Вашем регионе.



**ПРИМЕЧАНИЕ.** По умолчанию переключатель установлен в положение 230 В.

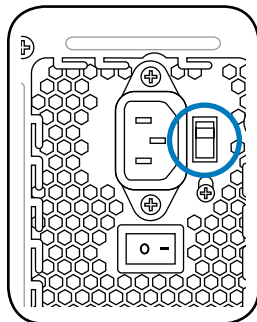

Если напряжение местной электросети составляет 100 -127 В, установите переключатель в положение 115 В. Если напряжение местной электросети составляет 200 -240 В, установите переключатель в положение 230 В.



**ВНИМАНИЕ!** Установка переключателя в положение 115 В при напряжении в электросети 230 В приведет к серьезному повреждению системы!

**ASUS®**

# T3-P5G965

*ASUS PC (sistema barebone para desktop)*

## Guia de instalação rápida

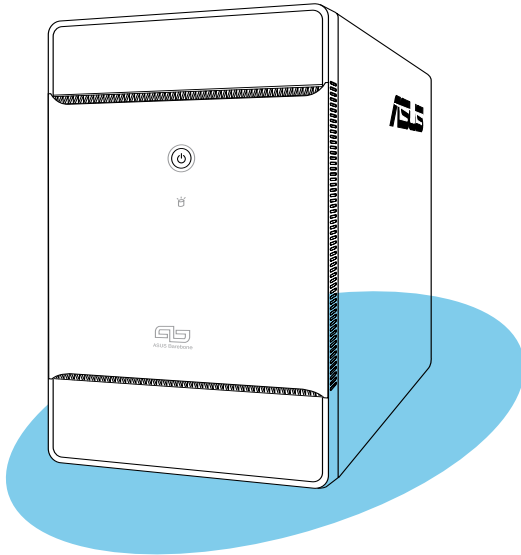

## Conteúdo da embalagem do sistema

Verifique a embalagem do seu sistema T3-P5G965 para ver se os seguintes itens estão incluídos. Contacte imediatamente o vendedor se qualquer um dos itens estiver danificado ou em falta.

Descrição dos itens	
1. Sistema barebone ASUS T3-P5G965 com	
• Placa principal ASUS	• 6 portas USB 2.0
• Fonte de alimentação PFC de 250 W	• 2 portas IEEE 1394a
• Porta LAN Gigabit	• Porta de entrada e saída S/PDIF
• Ventoinha da CPU e dissipador de calor	• Leitor de cartões de memória 7-em-1
• 1 compartimento para unidades de 5,25"	
• 2 compartimentos para unidade de disco rígido de 3,5"	
2. Cabos	
• Cabo de alimentação a.c.	
• Cabo ATA	
• Cabo Serial ATA	
• Cabo de alimentação Serial ATA	
3. CD de suporte	
4. Guia do utilizador	
5. Itens opcionais	
• Unidade óptica (CD-ROM/CD-RW/DVD-ROM/DVD-RW)	

## Características

### Painel frontal (exterior)

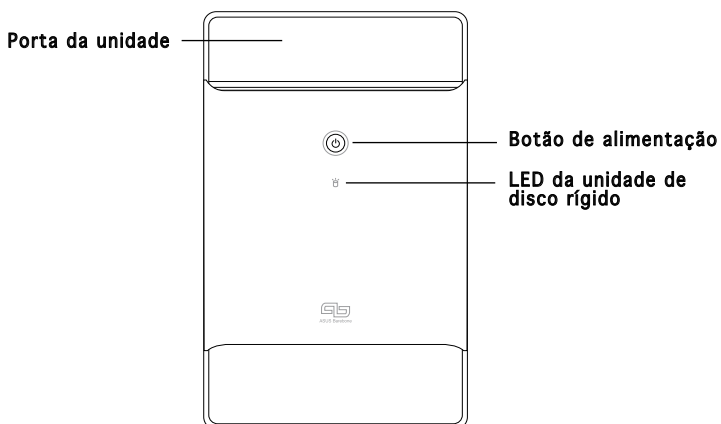

## Painel frontal (interior)

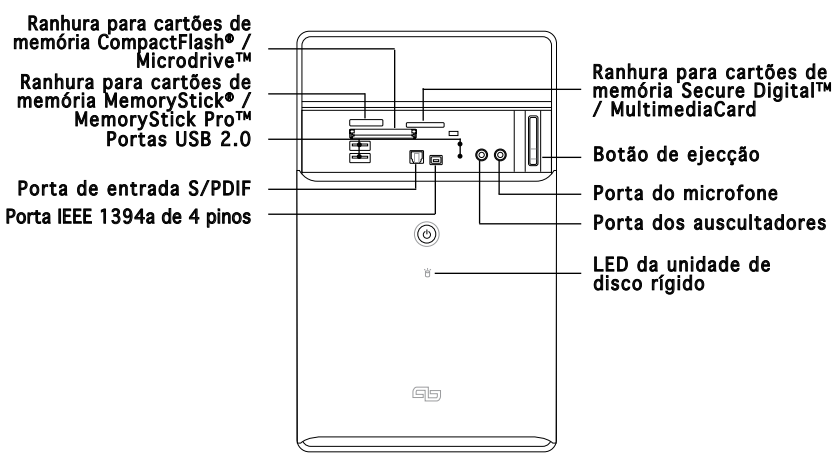

## Painel traseiro

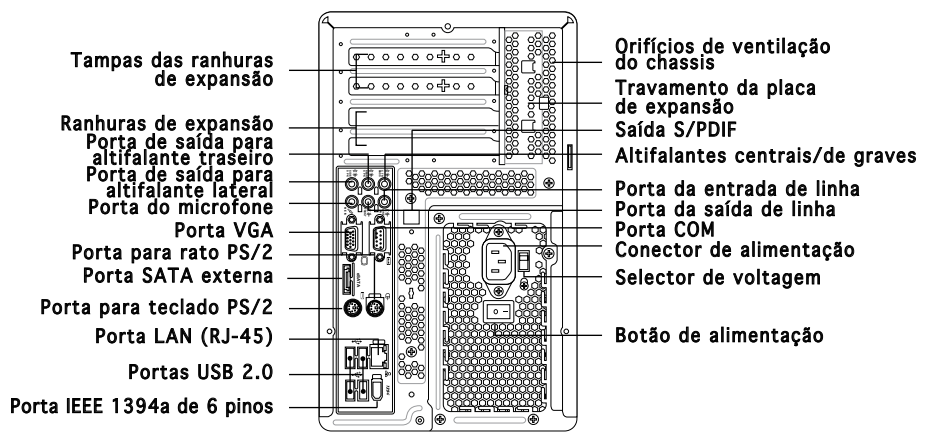

## Instalação



**IMPORTANTE!** Consulte o guia do utilizador do sistema para mais informações sobre a instalação e outras informações acerca do sistema.

### Remoção da tampa

1. Procure e remova os três parafusos da tampa.
2. Puxe a tampa na direcção do painel traseiro (A) e levante-a (B).

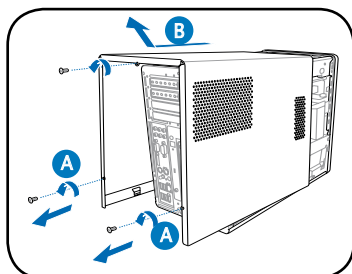

### Levantamento da fonte de alimentação

1. Procure e remova os dois parafusos da PSU.
2. Levante a PSU na direcção indicada pela seta e num ângulo de 90°.



**IMPORTANTE!** Ao remover a fonte de alimentação, segure-a firmemente. A fonte de alimentação pode cair acidentalmente e danificar os outros componentes do sistema.

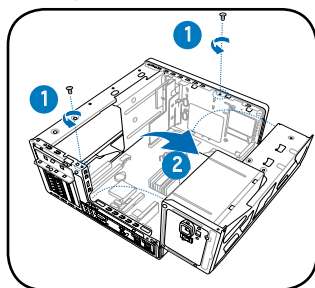

### Instalação da CPU



**IMPORTANTE!** Antes de instalar a CPU, remova as duas borrachas (A e B) que se encontram na parte inferior do ventilador / da ventoinha.

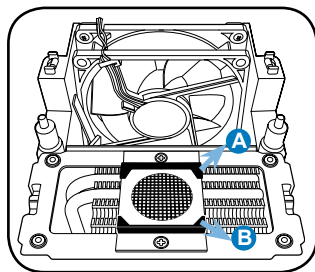

Para instalar a CPU:

1. Procure o socket da CPU na placa principal.
2. Exerça pressão sobre a alavanca de carga com o seu polegar (A) e de seguida mova-a para a esquerda (B) até ficar liberta da patilha de fixação.

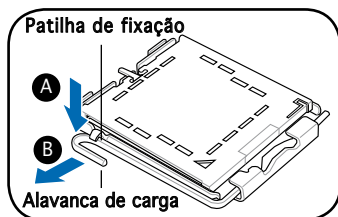

To prevent damage to the socket pins, do not remove the PhP cap unless you are installing a CPU.



- 3. Levante a alavanca de carga na direcção indicada pela seta num ângulo de 135°.
- 4. De seguida levante a placa de carga com o polegar e o indicador num ângulo de 100° (4A), depois empurre a tampa PnP através da janela da placa de carga para a remover (4B).

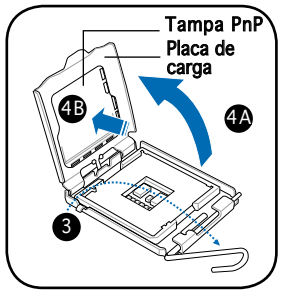

- 5. Posicione a CPU por cima do socket, certificando-se de que o triângulo dourado se encontra no canto inferior esquerdo do socket. A chave de alinhamento do socket deve encaixar no entalhe existente na CPU.



- 6. Feche a placa de carga (A), de seguida exerça pressão sobre a alavanca de carga (B) até esta encaixar com um estalido na patilha de fixação.

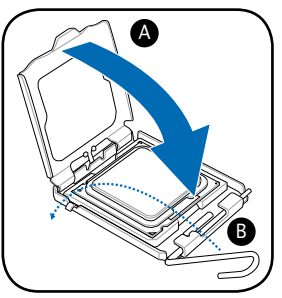

### Instalação da ventoinha da CPU e do dissipador de calor



Não se esqueça de desligar o computador bem como o cabo proveniente da fonte de alimentação antes de instalar a ventoinha da CPU e o dissipador de calor.

- 1. Coloque a ventoinha da CPU e o dissipador de calor por cima da CPU instalada.
- 2. Introduza quatro parafusos nos respectivos orifícios existentes na ventoinha da CPU.
- 3. Ligue o cabo da ventoinha da CPU ao respectivo conector existente na placa principal.

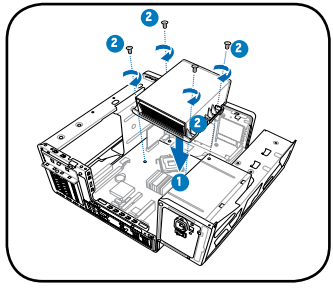

## Instalação do(s) módulo(s) de memória

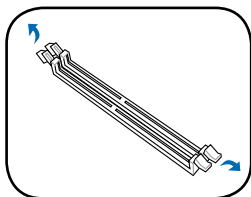

1. Prima as patilhas do socket do módulo DIMM para as abrir.

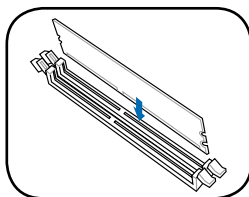

2. Alinhe o módulo DIMM no socket.

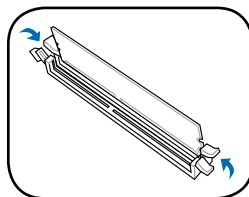

3. Introduza firmemente o módulo DIMM no socket até as patilhas emitirem um estalido, sinal de que estão devidamente fixas.



**ATENÇÃO!** O módulo DDR DIMM tem um entalhe para que seja colocado apenas na posição correcta. Não force a introdução do módulo DIMM para evitar danificar o mesmo!

## Instalação das placas de expansão

1. Localize e remova o parafuso do fecho do suporte metálico.
2. Remova o fecho do suporte metálico.
3. Alinhe o conector da placa com a ranhura e prima firmemente.
4. Fixe a placa com um parafuso.
5. Reponha o fecho do suporte metálico e fixe-o com um parafuso.

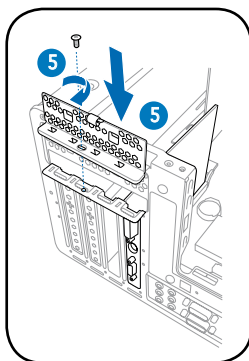
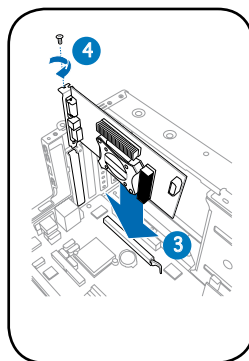
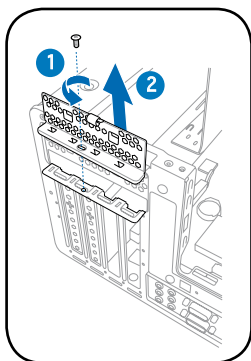

## Instalação de uma unidade de disco rígido SATA

1. Ligue o cabo de alimentação SATA à ficha da fonte de alimentação.
2. Ligue os cabos de alimentação e de sinal SATA aos conectores situados na parte de trás da unidade.
3. Procure o compartimento da unidade de disco rígido.
4. Introduza uma unidade de disco rígido no compartimento (com o circuito impresso da unidade voltado para a parte superior do chassis) e depois fixe-a utilizando quatro parafusos.
5. Ligue o cabo de sinal SATA ao conector SATA existente na placa principal e utilize as braçadeiras de plástico para prender os cabos.

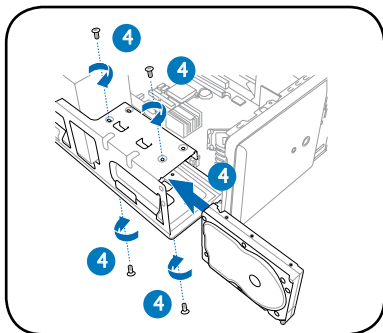
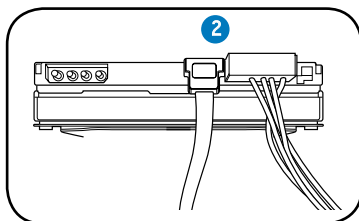
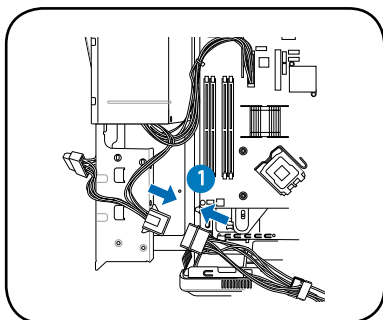

## Instalação de uma unidade óptica

1. Coloque o chassis na vertical.
2. Introduza a unidade óptica no compartimento superior de 5,25" e com cuidado empurre-a até os respectivos orifícios dos parafusos ficarem alinhados com os orifícios existentes no compartimento.
3. Fixe a unidade óptica com quatro parafusos de ambos os lados do compartimento.
4. Ligue as fichas de IDE e de alimentação aos conectores existentes na parte de trás da unidade.

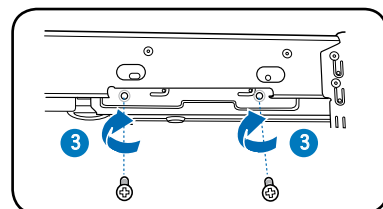
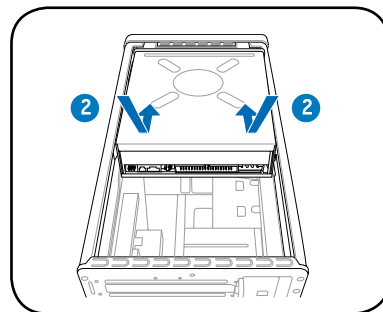

## Reposição da tampa

1. Alinhe as patilhas da tampa com o bordo do chassis e com as patilhas do painel frontal (A), de seguida baixe a extremidade traseira da tampa, tal como ilustrado (B).
2. Fixe a tampa com três parafusos.

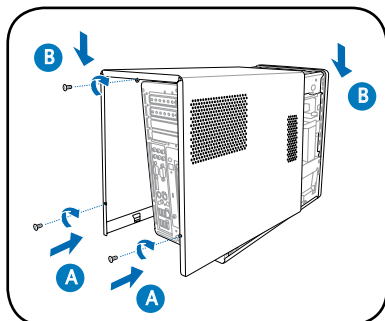

## Seleção da voltagem

A fonte de alimentação tem um comutador para selecção da voltagem (115 V/230 V) situado ao lado do conector de alimentação. Utilize este comutador para seleccionar a voltagem apropriada, de acordo com a potência fornecida na sua área.



NOTA. Por predefinição, o selector de voltagem está definido para 230 V.

Se a potência fornecida na sua área for de 100-127 V, defina o selector para 115 V. Se a potência fornecida for de 200-240 V, defina o selector para 230 V.

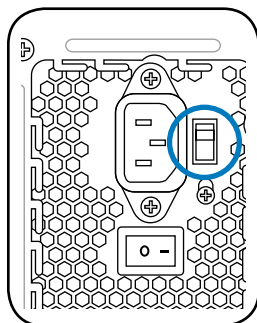

AVISO! A definição do comutador para 115 V num ambiente de 230 V irá danificar seriamente o sistema!

**ASUS®**

**T3-P5G965**

*ASUS PC (stolní počítač Barebone)*

ČESKY

**Stručný průvodce instalací**

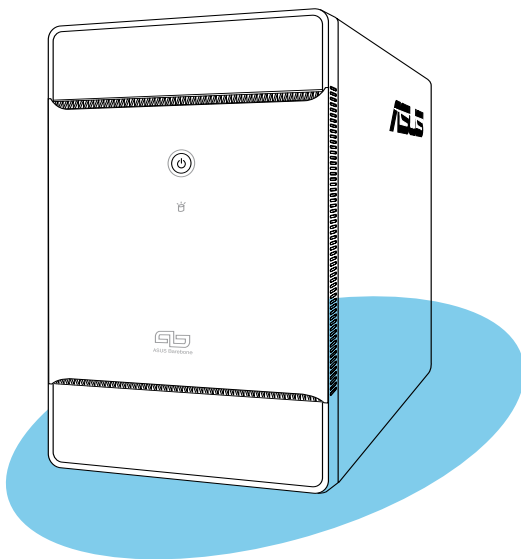

Copyright © 2006 ASUSTeK COMPUTER INC. Všechna práva vyhrazena.

## Obsah balení počítače

Zkontrolujte, zda balení počítače T3-P5G965 obsahuje následující součásti. Pokud jsou některé součásti poškozené nebo chybí, okamžitě se obraťte na prodejce.

Popis součástí	
1. Počítač barebone ASUS T3-P5G965 vybavený následujícími součástmi:	
• Základní deska ASUS	• 6 portů USB 2.0
• Zdroj napájení 250 W PFC	• 2 porty IEEE 1394a
• Síťový port Gigabit	• Vstupní/výstupní port S/PDIF
• Ventilátor a chladič procesoru	• Čtečka paměťových karet 7-v-1
• 1 pozice pro jednotky 5.25"	
• 2 pozice pro pevný disk 3.5"	
2. Kabely	
• Napájecí kabel	
• Kabel ATA	
• Kabel sériového rozhraní ATA	
• Napájecí kabel sériového rozhraní ATA	
3. Podpurný disk CD	
4. Uživatelská příručka	
5. Volitelné součásti	
• Optická jednotka (CD-ROM/CD-RW/DVD-ROM/DVD-RW)	

## Funkční součásti

### Přední panel (vnější část)

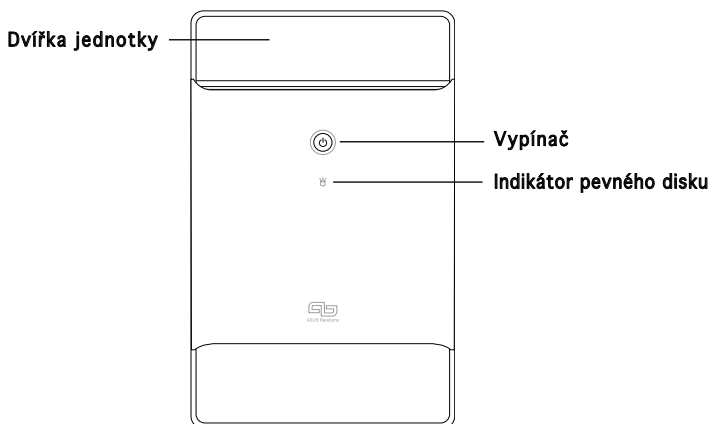

## Přední panel (vnitřní část)

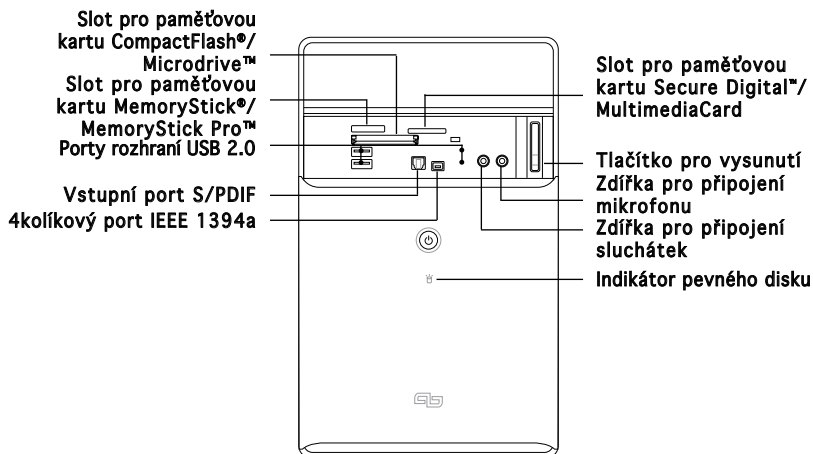

## Zadní panel

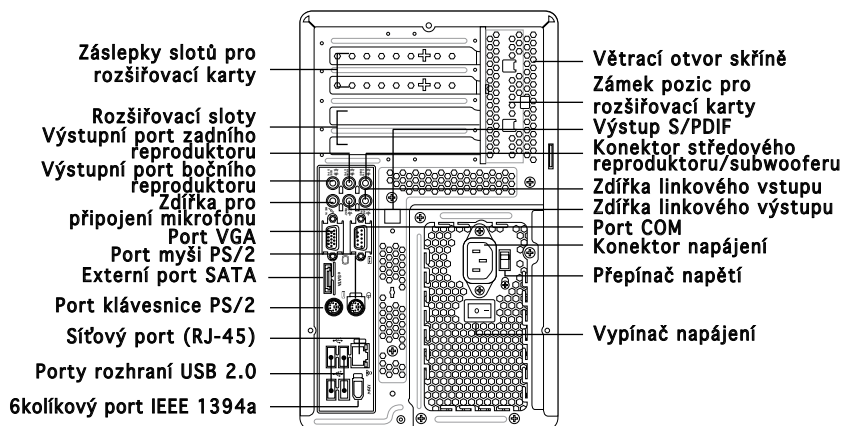

## Instalace



**DŮLEŽITÉ!** Podrobné pokyny pro instalaci a další informace o systému najdete v uživatelské příručce k systému.

### Demontáž krytu skříně

1. Vyhledejte a odmontujte čtyři šrouby krytu skříně.
2. Posuňte kryt skříně směrem k zadnímu panelu (A) a potom jej zvedněte (B).

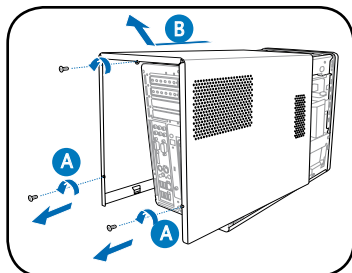

### Zvednutí zdroje napájení

1. Vyhledejte a odmontujte dva šroubky PSU.
2. Zvedněte PSU ve směru šipky do úhlu 90°.



**DŮLEŽITÉ!** Při demontáži zdroj napájení dobře držte nebo zajišťujte. Zdroj může náhle spadnout a poškodit ostatní součásti počítače.

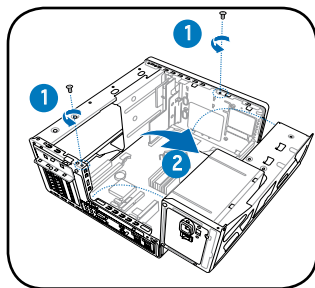

### Instalace procesoru



**DŮLEŽITÉ!** Před instalací procesoru vyjměte dvě pryžové vložky (A a B) připevněné k dolní části chladiče / ventilátoru.

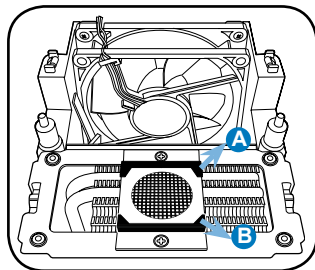

Instalace procesoru:

1. Vyhledejte patici pro procesor na základní desce.
2. Palcem stiskněte zaváděcí páčku (A) a posuňte ji doleva (B) tak, aby byla uvolněna z pojistky.

#### Zajišťovací jazýček

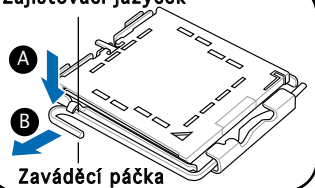

Abyste se vyhnuli poškození kolíků patice, sejměte víčko PnP až při instalaci procesoru.



3. Zvedněte zaváděcí páčku ve směru šipky do úhlu 135°.
4. Zvedněte zaváděcí desku palcem a ukazovákem do úhlu 100° (A) a poté zatlačte na víčko PnP pro odstranění krytky (B).

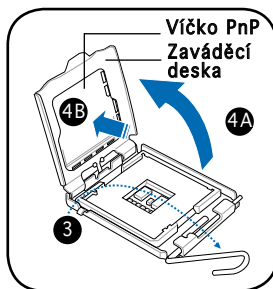

5. Zorientujte procesor nad patičí tak, aby se zlatý trojúhelník nacházel na dolním levém rohu patice. Orientační výstupek patice musí zapadnout do drážky na procesoru.

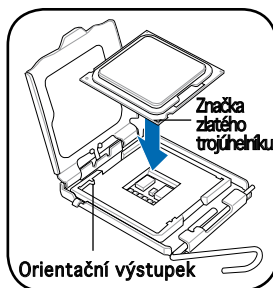

6. Zavřete zaváděcí desku (A) a potom stiskněte zaváděcí páčku (B) tak, aby zaklapla do pojistky.

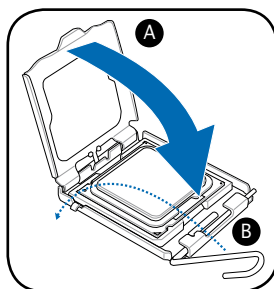

## Instalace ventilátoru a chladiče procesoru



Před instalací ventilátoru a chladiče procesoru vypněte počítač a odpojte napájecí kabel z elektrické zásuvky.

1. Umístěte ventilátor a chladič na horní část nainstalovaného procesoru.
2. Namontujte čtyři šrouby do otvorů ventilátoru procesoru.
3. Připojte kabel ventilátoru procesoru ke konektoru na základní desce.

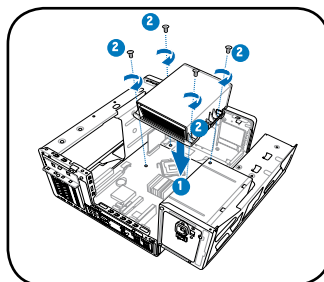

## Instalace paměťového modulu/modulů

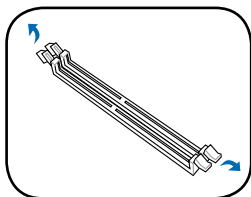

1. Stiskněte zajišťovací svorky patice pro paměťový modul DIMM směrem ven.

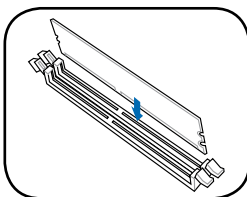

2. Nasadíte paměťový modul DIMM do patice.

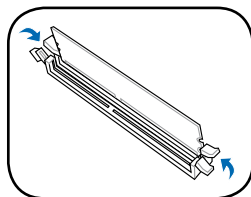

3. Zasuňte paměťový modul DIMM zcela do patice, tak aby zajišťovací svorky zapadly na místo.



**POZOR!** Paměťový modul DDR DIMM je vybaven zářezem, takže jej lze nainstalovat pouze v jediném směru. Paměťový modul DIMM nezasouvejte do patice silou, aby nedošlo k jeho poškození.

## Instalace rozšiřujících karet

1. Vyhleďte a odmontujte šroubek kovové záslepky.
2. Vyměňte kovovou záslepku.
3. Nasadíte konektor karty do slotu a potom zasuňte kartu zcela do slotu.
4. Zajistěte kartu šroubkem.
5. Nasadíte kovovou záslepku a zajistěte šroubkem.

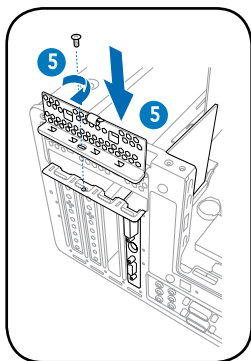
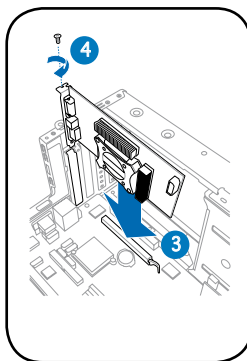
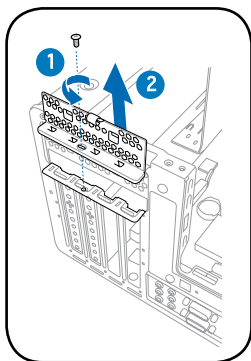

## Instalace pevného disku s rozhraním SATA

1. Připojte napájecí kabel rozhraní SATA k zástrčce zdroje napájení.
2. Připojte zástrčku kabelu signálu SATA a kabelu napájení ke konektorům na zadní straně jednotky.
3. Vyhledejte pozici pro pevný disk.
4. Zasuňte pevný disk (tak, aby paralelní sběrnice disku směřovala k horní straně skříň) do pozice a zajistěte jej čtyřmi šrouby.
5. Připojte kabel signálu SATA ke konektoru SATA na základní desce a zajistěte všechny kabely plastovými cívkami.

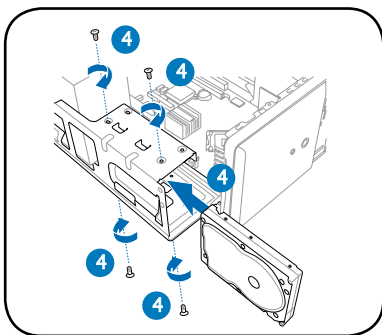
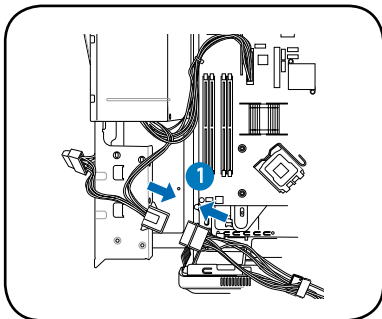
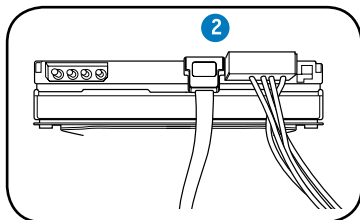

## Instalace optické jednotky

1. Umístěte skříň do svislé polohy.
2. Vložte optickou jednotku do horní pozice 5,25 palců a potom ji zasuňte tak, aby se otvory pro šrouby na jednotce nacházely ve stejné poloze, jako otvory pozice.
3. Zajistěte optickou jednotku čtyřmi šrouby na obou stranách.
4. Připojte zástrčku IDE a napájecí zástrčku ke konektorům na zadní straně jednotky.

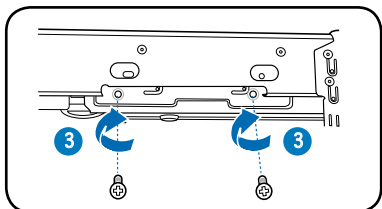
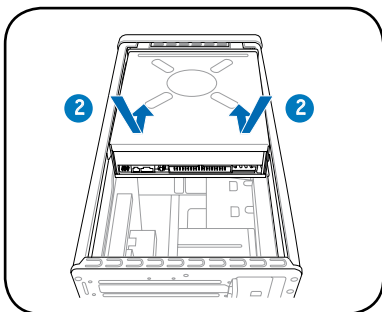

## Montáž krytu skříně

1. Nasadíte úchyty krytu do rámu skříně a do otvorů na předním panelu (A) a potom sklopte zadní okraj rámu podle obrázku (B).
2. Zajistíte kryt skříně třemi šrouby.

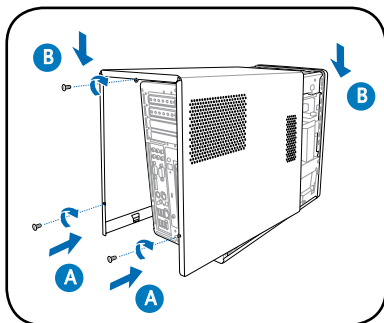

## Výběr napětí

Zdroj napájení počítače je vybaven přepínačem napětí 115 V/230 V, který se nachází vedle konektoru napájení. Tento přepínač nastavte na hodnotu napětí napájení počítače, která odpovídá napětí v elektrické zásuvce ve vaší oblasti.



**POZNÁMKA.** Ve výchozím stavu je přepínač napětí nastaven do polohy 230 V.

Pokud je napětí ve vaší oblasti 100 - 127 V, nastavte přepínač na hodnotu 115 V. Pokud je napětí ve vaší oblasti 200 - 240 V, nastavte přepínač na hodnotu 230 V.

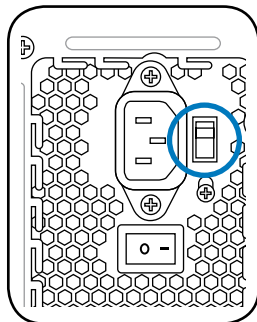

**VAROVÁNÍ!** Při nastavení přepínače na hodnotu 115 V v prostředí s napětím 230 V dojde k vážnému poškození počítače!

# ASUS®

## T3-P5G965

*ASUS Komputer PC (Desktop  
Barebone)*

### Instrukcja szybkiej instalacji

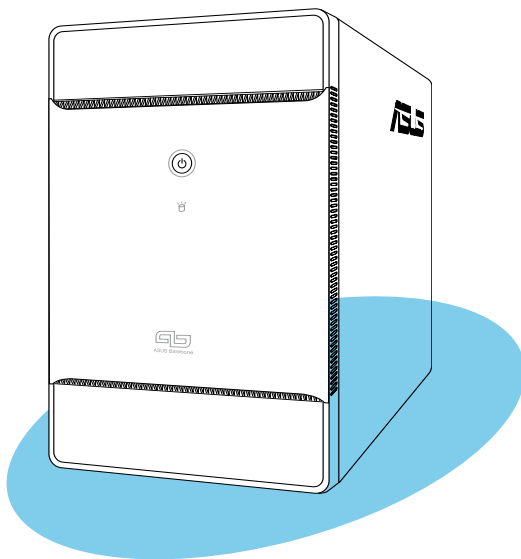

Polski

Copyright © 2006 ASUSTeK COMPUTER INC. Wszelkie prawa zastrzeżone.

## Zawartość opakowania z systemem

Sprawdź, czy opakowanie z systemem T3-P5G965 zawiera następujące elementy. Przy braku lub uszkodzeniu któregośkolwiek z elementów, należy natychmiast skontaktować się z dostawcą.

Opis elementu	
1. System typu barebone ASUS T3-P5G965 barebone zawierający	
• Płyta główna ASUS	• Porty USB 2.0 x 6
• Moduł zasilacza PFC 250 W	• Port IEEE 1394a x 2
• Port sieci LAN Gigabit	• Port WEJŚCIA/WYJŚCIA S/PDIF
• Zespół wentylatora i radiatora procesora	• Czytnik kart pamięci 7-w-1
• Wnęka napędu 5,25" x 1	
• Wnęka dysku twardego 3,5" x 2	
2. Kable	
• Kabel prądu zmiennego	
• Kabel ATA	
• Kabel Serial ATA	
• Kabel zasilający Serial ATA	
3. Pomocniczy dysk CD	
4. Podręcznik użytkownika	
5. Elementy opcjonalne	
• Napęd optyczny (CD-ROM/CD-RW/DVD-ROM/DVD-RW)	

## Funkcje

### Panel przedni (elementy zewnętrzne)

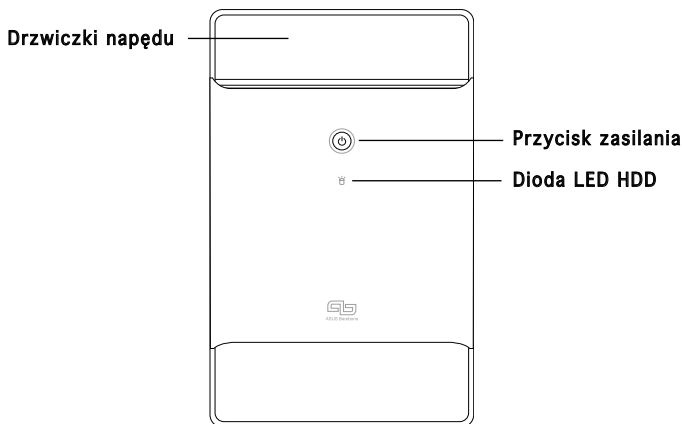

## Panel przedni (elementy wewnętrzne)

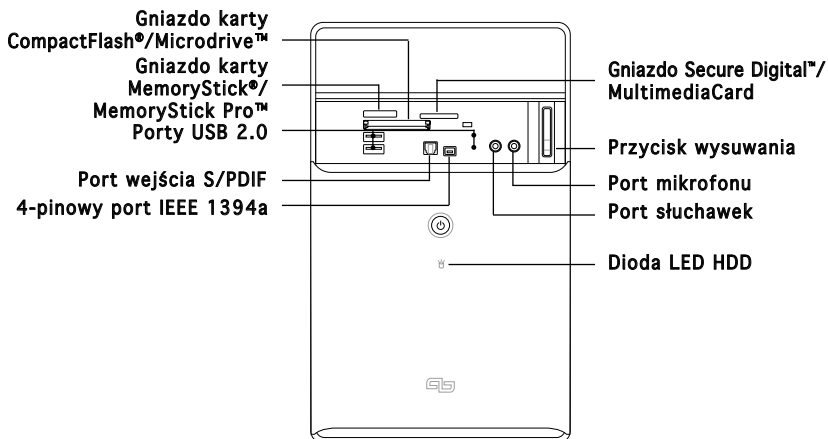

## Panel tylny

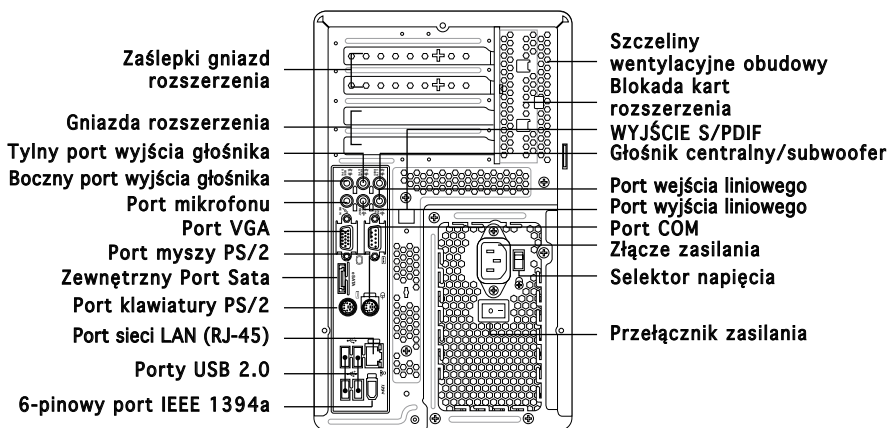

## Instalacja



WAŻNE! Szczegółowe informacje i inne informacje systemowe, znajdują się w podręczniku użytkownika.

### Zdejmowanie pokrywy

1. Zlokalizuj i odkręć trzy śruby pokrywy.
2. Pociągnij pokrywę w kierunku panela tylnego (A), a następnie unieś ją (B).

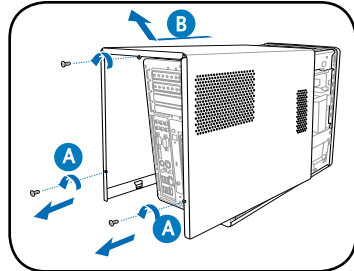

### Podnoszenie zasilacza

1. Odszukaj i odkręć dwie śruby mocujące PSU.
2. Unieś PSU w kierunku strzałki pod kątem 90°.



WAŻNE! Podczas wyjmowania PSU, należy go pewnie trzymać. Moduł może przypadkowo upaść i uszkodzić inne komponenty systemu.

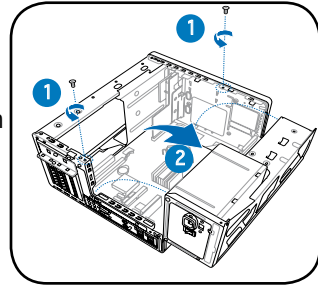

### Instalacja procesora



WAŻNE! Przed instalacją procesora należy zdjąć dwie gumowe podkładki (A i B) dołączone do dolnej części radiatora/wentylatora.

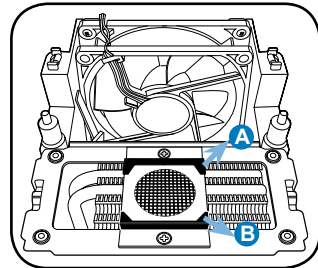

Instalacja procesora:

1. Zlokalizuj gniazdo procesora na płycie głównej.
2. Naciśnij kciukiem dźwignię mocowania (A) i przesunij ją na lewo (B), aż do zwolnienia z zatrzasku.

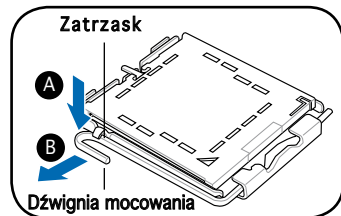

Aby zapobiec uszkodzeniu styków gniazda, nie należy zdejmować pokrywy PnP, jeśli nie będzie instalowany procesor.



- Unieś dźwignię mocowania w kierunku strzałki pod kątem 135°.
- Unieś płytę mocowania kciukiem i palcem wskazującym pod kątem 100° (4A), a następnie naciśnij nasadkę PnP w oknie płyty mocowania w celu usunięcia (4B).

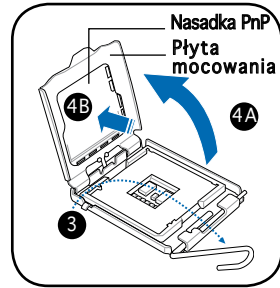

- Ustaw procesor nad gniazdem, upewniając się, że złoty trójkąt znajduje się w dolnym lewym rogu gniazda. Wypust wyrównujący powinien pasować do nacięcia procesora.



- Zamknij płytę mocowania (A), a następnie naciśnij dźwignię mocowania (B), aż do zatrzaśnięcia w zatrzasku.

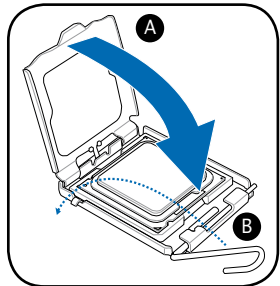

## Instalacja zespołu wentylatora i radiatora procesora



Przed instalacją zespołu wentylatora i radiatora procesora należy sprawdzić wyłączenie komputera i odłączyć kabel zasilający od źródła zasilania.

- Ustaw zespół wentylatora i radiatora procesora na zainstalowanym procesorze.
- Wkręć cztery śruby w otwory mocowania wentylatora procesora.
- Podłącz kabel wentylatora procesora do złącza na płycie głównej.

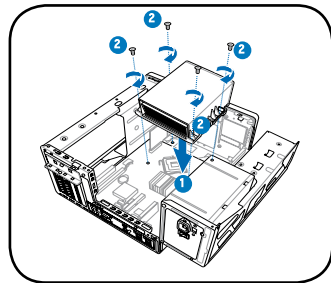

## Instalacja modułu(w) pamięci

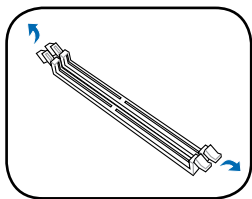

1. Naciśnij do zewnątrz zatrzaski mocujące gniazda DIMM.

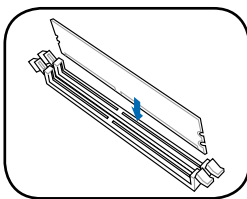

2. Dopasuj moduł DIMM do gniazda.

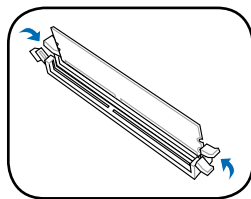

3. Wciśnij mocno moduł DIMM do gniazda, aż do zaskoczenia na miejsce zatrzasków mocujących.



**OSTRZEŻENIE!** Moduł DDR DIMM zawiera nacięcia, które umożliwiają jego włożenie tylko w jednym kierunku. Nie należy używać nadmiernej siły przy wkładaniu modułu DIMM do gniazda, ponieważ może to spowodować jego uszkodzenie!

## Instalacja kart rozszerzenia

1. Odszukaj i odkręć śrubę mocującą metalowy wspornik blokady.
2. Zdejmij metalowy wspornik blokady.
3. Dopasuj złącze karty do gniazda, a następnie mocno naciśnij.
4. Zabezpiecz kartę śrubą.
5. Załóż metalowy wspornik blokady, a następnie zamocuj śrubą.

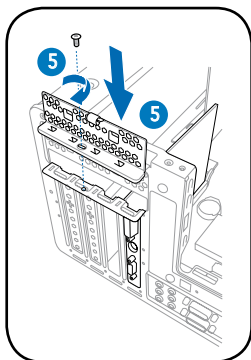
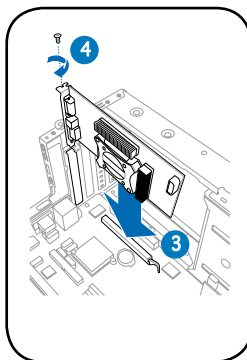
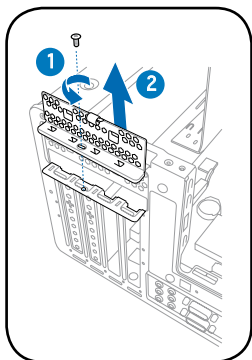

## Instalacja napędu dysku twardego SATA

1. Podłącz wtykę kabla zasilającego SATA do złącza zasilacza.
2. Podłącz wtykę kabla sygnałowego SATA i wtyki zasilania do złączy z tyłu napędu.
3. Zlokalizuj szufladę HDD.
4. Wstaw napęd dysku twardego (z PCB HDD skierowaną w kierunku górnej części obudowy) do szuflady, a następnie zamocuj go czterema śrubami.
5. Podłącz kabel sygnałowy SATA do złącza SATA na płycie głównej i zaciśnij wszystkie kable w plastikowych zaciskach.

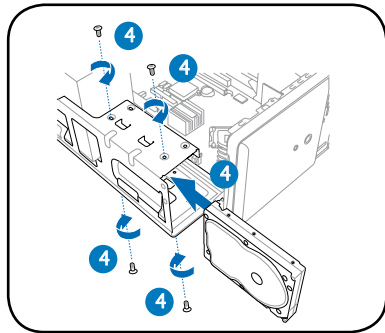
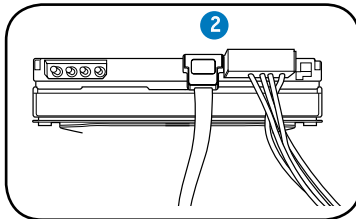
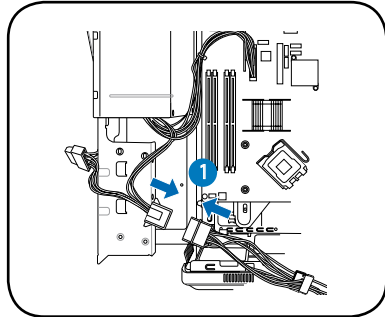

## Instalacja napędu optycznego

1. Ustaw obudowę pionowo.
2. Wstaw napęd optyczny do górnej wnęki 5,25 cala, a następnie ostrożnie popchnij napęd, aż do wyrównania otworów napędu z otworami we wnęce.
3. Zamocuj napęd optyczny czterema śrubami po obu stronach wnęki.
4. Podłącz złącza IDE oraz wtyki zasilania do złączy z tyłu napędu.

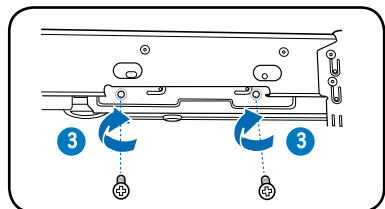
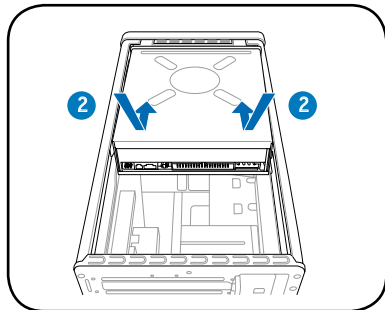

## Zakładanie pokrywy

1. Dopasuj zaczepty pokrywy do listew obudowy i zaczeptów panela przedniego (A), a następnie opuść tylną krawędź pokrywy, zgodnie z ilustracją (B).
2. Zamocuj pokrywę trzema śrubami.

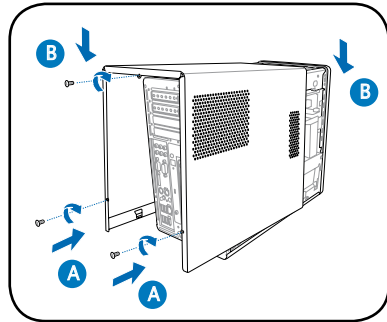

## Wybór napięcia

Zasilacz PSU posiada przełącznik wyboru napięcia 115 V/230 V, znajdujący się poniżej złącza zasilania. Przełącznik ten służy do wyboru właściwego napięcia wejściowego prądu zasilającego system, zgodnego z napięciem prądu zasilającego w danym obszarze.



**UWAGA.** Domyślne ustawienie selektora napięcia to 230V.

Jeśli napięcie prądu elektrycznego w danym regionie wynosi 100-127 V, to przełącznik należy ustawić na 115 V. Jeśli napięcie prądu elektrycznego wynosi 200-240 V, przełącznik należy ustawić na 230 V.

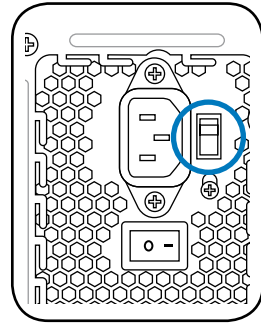

**PRZESTROGA!** Ustawienie przełącznika na 115 V, gdy napięcie źródła zasilania wynosi 230 V, spowoduje poważne uszkodzenie systemu!

**ASUS®**

**T3-P5G965**

*ASUS Asztali barebone számítógép*

**Gyors üzembe helyezési útmutató**

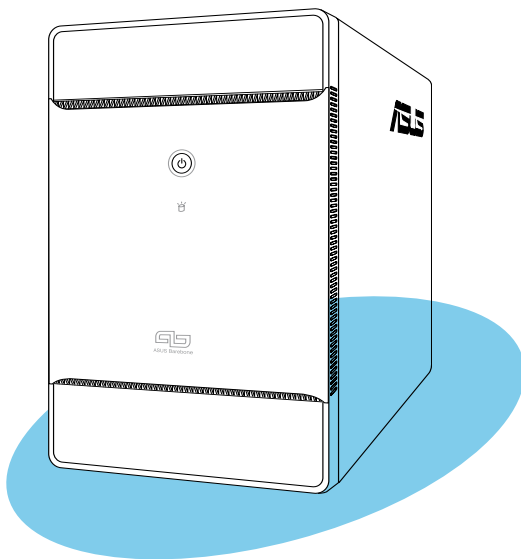

Magyar

Copyright © 2006 ASUSTeK COMPUTER INC. Minden jog fenntartva!

## A csomag tartalma

A T3-P5G965 csomagnak a következő tételeket kell tartalmaznia: Amennyiben a tételek közül bármelyik sérült vagy hiányzik, azonnal lépjen kapcsolatba a forgalmazóval.

Tétel leírása	
1. ASUS T3-P5G965 barebone rendszer a következőkkel:	
• ASUS alaplap	• 6 db. USB 2.0 port
• 250 W PFC tápegység	• 2 db. IEEE 1394a port
• Gigabit LAN port	• S/PDIF bemeneti/kimeneti port
• CPU-ventilátor és hűtőborda szerelvény	• 7 az 1-ben memóriakártya-olvasó
• 1 db. 5,25 hüvelykes meghajtó-bővítőhely	
• 2 db. 3,5 hüvelykes merevlemez meghajtó-bővítőhely	
2. Kábelek	
• Hálózati tápkábel	
• ATA kábel	
• Serial ATA kábel	
• Serial ATA tápkábel	
3. Programokat tartalmazó CD	
4. Felhasználói útmutató	
5. Opcionális tételek	
• Optikai meghajtó (CD-ROM/CD-RW/DVD-ROM/DVD-RW)	

## Jellemzők

### Előlap (külső)

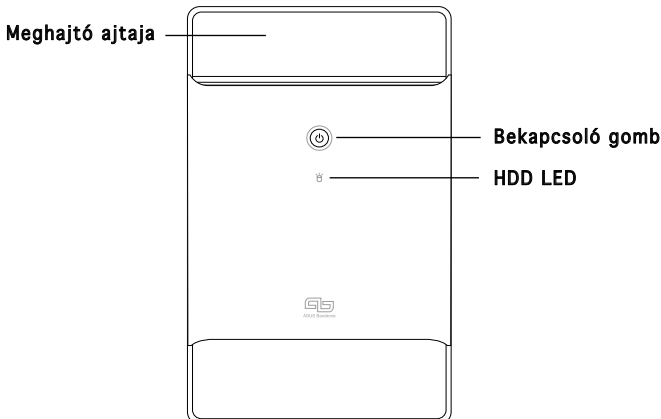

## Előlap (belső)

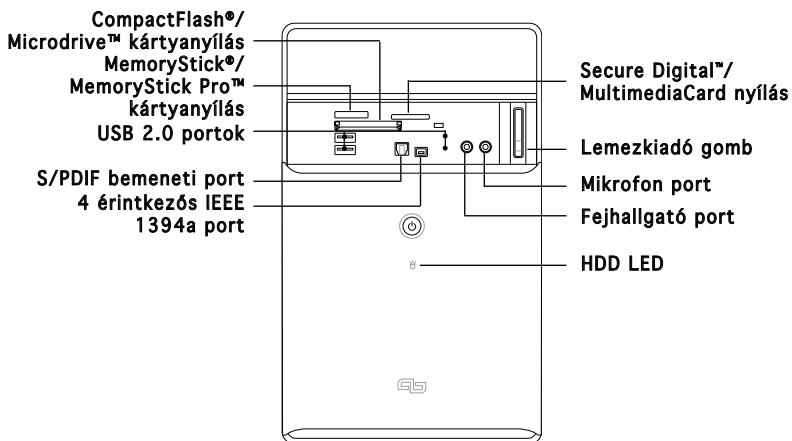

## Hátsó panel

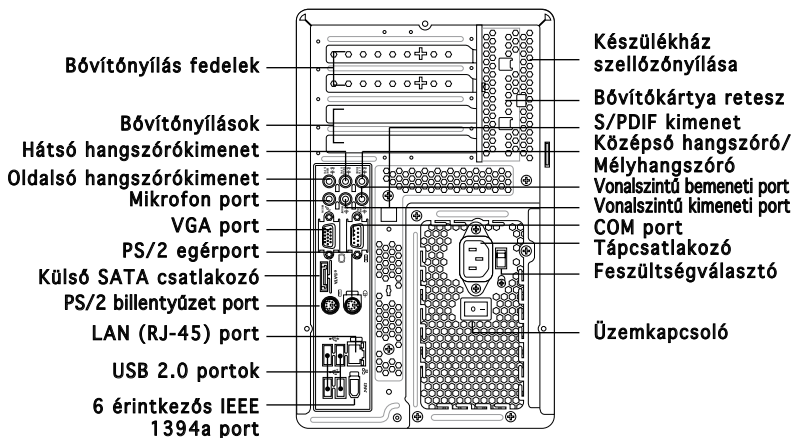

# Üzembe helyezés



**FONTOS!** Az üzembe helyezés részleteit és egyéb rendszerinformációkat illetően olvassa el a Használati útmutatót.

## A fedél eltávolítása

1. Keresse meg és távolítsa el a fedelet rögzítő három csavart.
2. Húzza a fedelet a hátsó panel irányába (A), majd emelje fel (B).

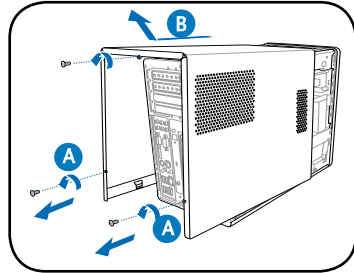

## Emelje fel a tápegységet

1. Keresse meg és távolítsa el a két tápegységet csavart.
2. Emelje fel a tápegységet a nyíl irányában, hogy derékszögben álljon.



**FONTOS!** A tápegység kiszérése közben szilárdan tartsa, illetve fogja az egységet. A tápegység véletlenül leeshet és a rendszer más alkatrészeit károsíthatja.

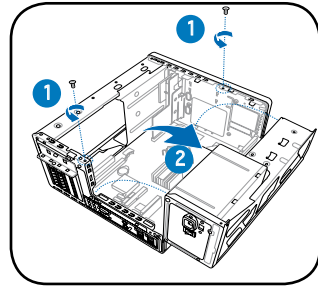

## A CPU beszerelése



**FONTOS!** Mielőtt beszerelné a CPU-t, távolítsa el a hűtő/ventilátor alján lévő két (A és B) gumi alkatrészt.

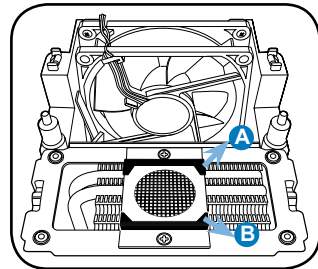

A processzor beszerelése:

1. Keresse meg a CPU foglalatot az alaplapon.
2. Hüvelykujjával nyomja meg a leszorítókar (A), majd tolja balra (B), amíg a leszorítófül elengedi.

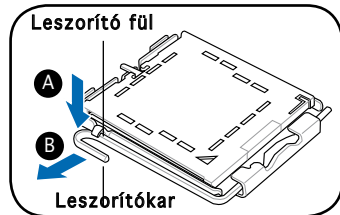

A foglalat védelme érdekében csak közvetlenül a processzor behelyezése előtt távolítsa el a foglalat vé dősapkáját.



- Emelje fel a leszorítókart a nyíl irányába, kb. 135°-os szögben.
- Két ujjal emelje ki a rögzítőtálcát kb. 100°-os szögben (4A), majd a védősapkát kipattintva távolítsa el azt a rögzítőtálcá ablakából (4B).

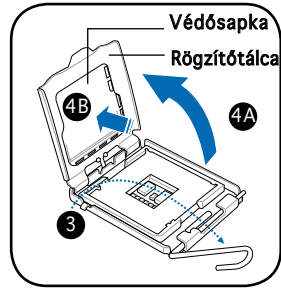

- Helyezze a processzort a foglalatra úgy, hogy a CPU arany háromszöggel megjelölt sarka és a rögzítőkár töve egymás fölött legyenek (a megjelölt irányból nézve a bal alsó sarokban). Helyes elhelyezés esetén a foglalaton lévő kiszögellésnek illeszkednie kell a processzoron található bevágásba.

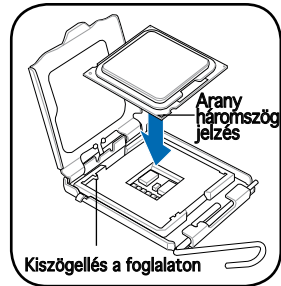

- Hajtsa le a rögzítőtálcát (A), majd nyomja lefelé a leszorítókart (B), egészen a leszorítófül alá.

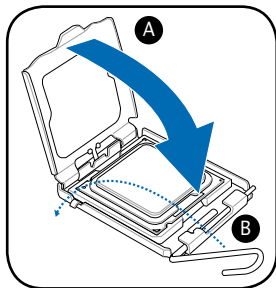

## A CPU-ventilátor és hűtőborda szerelvény beszerelése



Mielőtt beszerelné a CPU-ventilátor és hűtőborda szerelvényt, kapcsolja ki a számítógépet és húzza ki a hálózati tápkábel dugóját a konnektorból.

- Helyezze a CPU-ventilátor és hűtőborda szerelvényt a már beszerelt CPU-ra.
- Hajtsa be a négy csavart a CPU-ventilátor megfelelő furataiba.
- Csatlakoztassa a CPU-ventilátor tápkábelét az alaplap CPU-ventilátor csatlakozójához.

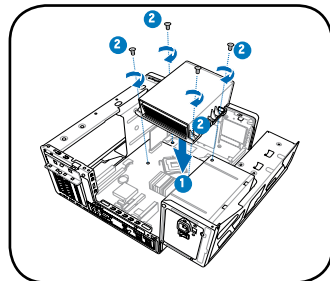

## Memóriamodul(ok) beszerelése

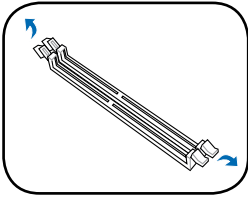

1. Nyomja kifelé a DIMM-foglalat rögzítőkapcsait.

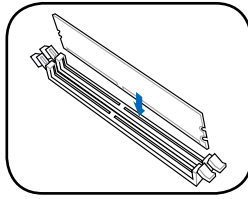

2. Illessze a DIMM modult a foglalatba.

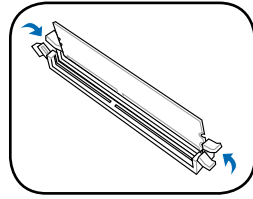

3. Nyomja határozottan a foglalatba a DIMM modult, amíg a tartókapcsok a helyükre nem pattannak.



VIGYÁZAT! A DDR DIMM rovátkát tartalmaz, amely csak egy irányban teszi lehetővé a beszerelését. Ne erőltesse a DIMM modult, miközben a helyére illeszti, mert megsérülhet!

## Bővítőkárták beszerelése

1. Keresse meg és távolítsa el a fémkeretet rögzítő csavart.
2. Távolítsa el a fémkeret reteszét.
3. Illessze a kártyát a foglalatba, és határozottan nyomja a helyére.
4. Rögzítse a kártyát egy csavarral.
5. Helyezze vissza a fémkeret reteszét és rögzítse a csavarral.

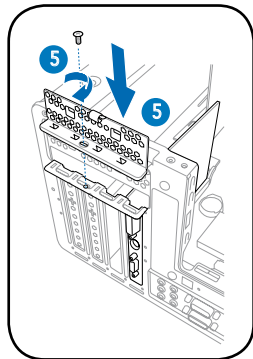
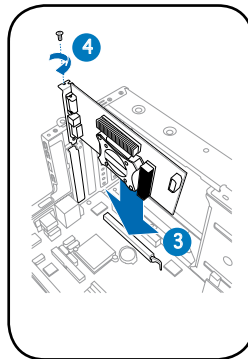
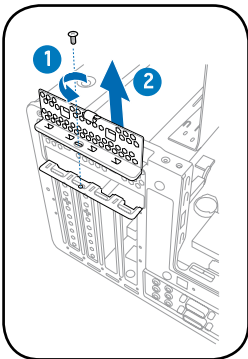

## SATA merevlemez beszerelése

1. Csatlakoztassa a SATA tápkábelt a tápegység dugójához.
2. Csatlakoztassa a SATA jel-, illetve tápkábel dugóit a meghajtó hátulján lévő csatlakozókhoz.
3. Keresse meg a merevlemez-tálcát.
4. Helyezze a merevlemez meghajtót a tálcára (úgy, hogy a meghajtó nyomtatott áramkörti lapja a ház teteje felé nézzen), majd rögzítse négy csavarral.
5. Csatlakoztassa a SATA jelkábel az alaplap SATA csatlakozójához és rögzítse a kábeleket a műanyag kábelrögzítők segítségével.

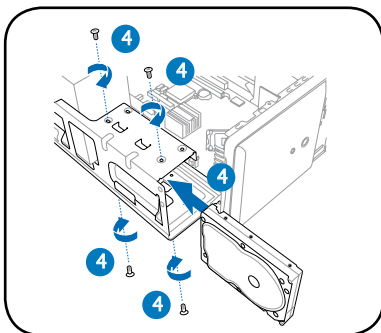
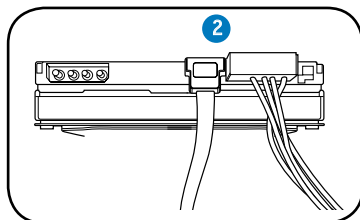
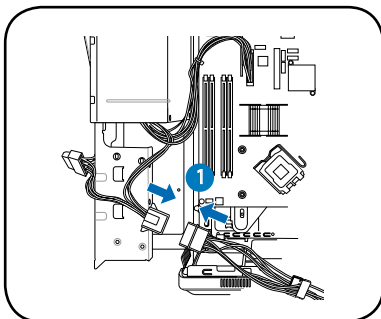

## Optikai meghajtó beszerelése

1. Fordítsa a házat a megfelelő irányba.
2. Helyezze az optikai meghajtót a felső 5,25 hüvelykes bővíthelyre, majd óvatosan tolja be, amíg a rögzítésére szolgáló lyukak és a bővíthely lyukai egy vonalba nem esnek.
3. Rögzítse az optikai meghajtót négy csavarral mindkét oldalon.
4. Csatlakoztassa a IDE- és tápkábel dugóit a meghajtó hátulján lévő csatlakozókhoz.

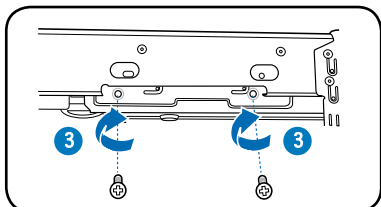
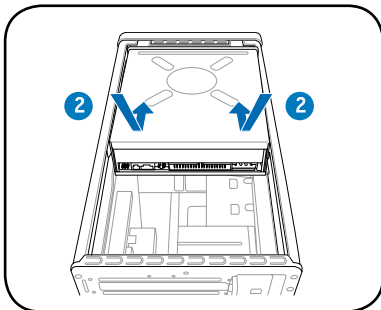

## A fedél visszahelyezése

1. Illessze a fedél és az előlap fűleit a számítógépház sínjéhez (A), majd engedje le a fedél hátsó szélét az ábra szerinti módon (B).
2. Rögzítse a fedelet a három csavarral.

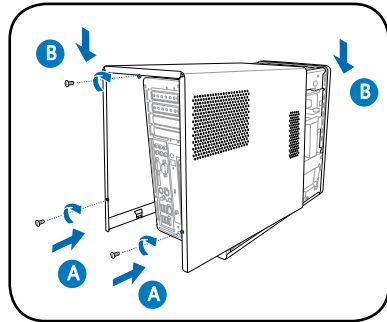

## A feszültség kiválasztása

A tápegység 115 V/230 V feszültségválasztó kapcsolóval rendelkezik, amely a tápcsatlakozó mellett található. Ez a kapcsoló a területének megfelelő tápfeszültség kiválasztására szolgál.



MEGJEGYZÉS. A feszültségválasztó alapértelmezés szerint 230 V-ra van állítva.

Amennyiben az Ön területén 100-127 V a hálózati feszültség, állítsa a kapcsolót 115 V-ra. Amennyiben az Ön területén 200-240 V a hálózati feszültség, állítsa a kapcsolót 230 V-ra.

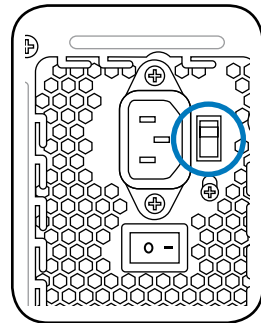

VIGYÁZAT! A kapcsoló 115 V-ra állítása 230 V-os hálózati feszültséget alkalmazó területen súlyosan károsítja a rendszert!